

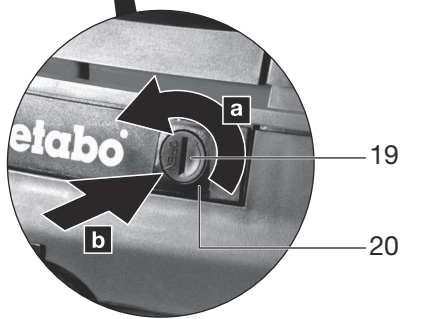

ASR 36-18 BL 25 M SC

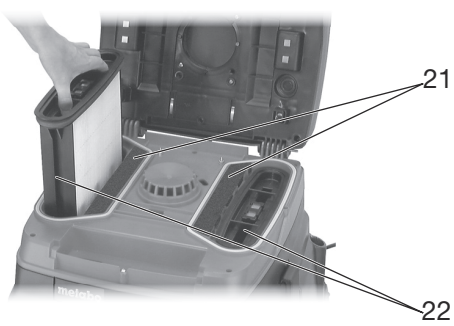

de	Originalbetriebsanleitung	5	fi	Alkuperäiset ohjeet	78
en	Original instructions	14	no	Original bruksanvisning	86
fr	Notice originale	23	da	Original brugsanvisning	94
nl	Oorspronkelijke gebruiksaanwijzing	32	pl	Instrukcja oryginalna	102
it	Istruzioni originali	41	el	Πρωτότυπο οδηγιών χρήσης	112
es	Manual original	51	hu	Eredeti használati utasítás	123
pt	Manual original	60	ru	Оригинальное руководство по эксплуатации	132
sv	Bruksanvisning i original	70			

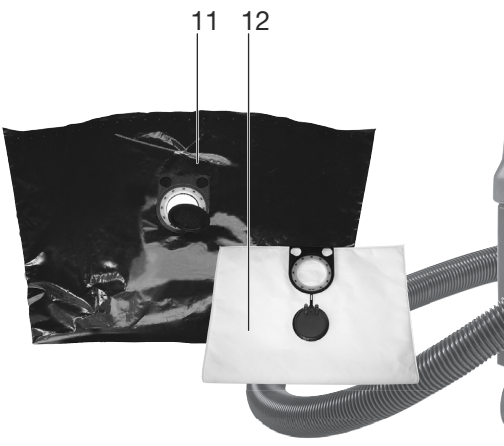
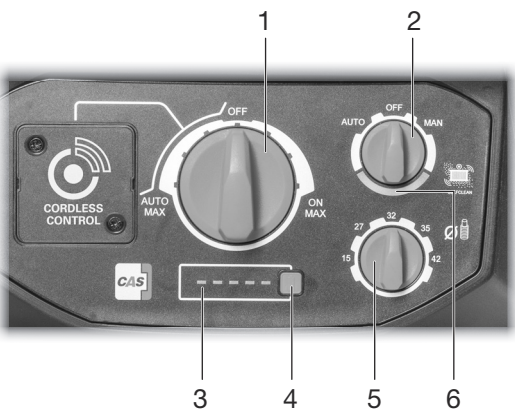
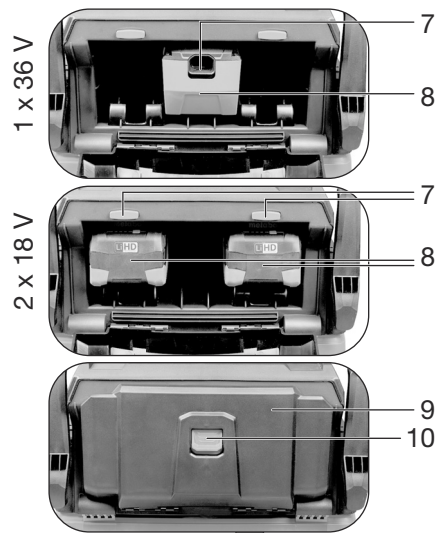

		ASR 36-18 BL 25 M SC
Serial Number *1)	-	02046..
K	-	M
IP	-	IPX4
L x B x H	mm	400 x 450 x 575
U	V	1 x 36 V / 2 x 18 V
p_{U1}/p_{U2}	mbar (hPa)	212 / 240
$V_{I/s1}/V_{I/s2}$	l/s	38 / 66
D_{max1}/D_{max2}	m ³ /h	137 / 238
V	l	25
m	kg (lbs)	14 (30.9)
L_{pA}	dB (A)	72 / 2
L_{WA}	dB (A)	86 / 2

 max. Ø	\dot{V} min
15 mm	13 m ³ /h
27 mm	41 m ³ /h
32 mm	58 m ³ /h
35 mm	73 m ³ /h
42 mm	100 m ³ /h

CE *2) 2014/30/EU, 2009/42/EG, 2011/65/EU
 *3) EN 60335-1:2012+A11:2014+A13:2017, EN 60335-2-69:2012, EN IEC 63000:2018

ppa. B.F.

2021-03-08, Bernd Fleischmann
 Direktor Produktentstehung & Qualität (Vice President Product Engineering & Quality)
 *4) Metabowerke GmbH - Metabo-Allee 1 - 72622 Nuertingen, Germany

A  (25 l) (5x) 630343000

B  (25 l) (5x) 630275000

C  nano 631894000
D polyester 631934000

E  344 101 280

F  ø 35 mm 630177000
4m

G  ø 35 mm 630314000
0,4 m

H  ø 35 mm 631363000
0,4 m

I  ø 35 mm 630317000

J  ø 40/45 mm 630796000

K  ø 28/35 mm 630798000

L  ø 35 mm 630169000
360 mm

M  ø 35 mm 630321000
370 mm

N  18 V LiHD 8,0 Ah 625369000
18 V LiHD 10,0 Ah 625549000

 36 V Li-Power 5,2 Ah 625529000

O  ASC 55, ASC 145,
ASC 145 Duo, etc.

Originalbetriebsanleitung

1. Konformitätserklärung

Wir erklären in alleiniger Verantwortlichkeit: Diese Absauggeräte/Entstauber, identifiziert durch Type und Seriennummer *1), entsprechen allen einschlägigen Bestimmungen der Richtlinien *2) und Normen *3). Technische Unterlagen bei *4) - siehe Seite 3.

2. Bestimmungsgemäße Verwendung

M Der Sauger ist geeignet für die Absaugung gesundheitsgefährdender Stäube der Staubklasse M. Gemäß EN 60335-2-69.

Der Sauger ist geeignet zum Abscheiden von trockenen, nicht brennbaren Stäuben, nicht brennbaren Flüssigkeiten, Holzstäuben und gefährlichen Stäuben mit Arbeitsplatzgrenzwerten $\geq 0,1 \text{ mg/m}^3$.

Arbeitsplatzgrenzwert und krebserzeugende Stoffe entnehmen Sie bitte der Arbeitsplatzgrenzwerte-Liste oder informieren Sie sich bei den Berufsgenossenschaften / Institutionen ihres Landes.

Das Ergebnis der staubtechnischen Prüfung bezieht sich nur auf das Ab- und Aufsaugen von trockenem Staub.

Der Sauger ist geeignet für den Einsatz als:

- Industriestaubsauger (IS) zum Aufsaugen von abgelagerten Stäuben.
- Entstauber (ENT) zum Absaugen von erzeugtem Schwebestaub von Materialbearbeitungsmaschinen.

Der Sauger ist geeignet für erhöhte Beanspruchung bei gewerblicher Verwendung z.B. im Handwerk, Installation, Baugewerbe, Industrie, Werkstätten, Maler, Gipser, Schreinereien, Holzbearbeitungsbetriebe. Gemäß EN 60335-2-69.

Der Sauger ist geeignet zum Aufsaugen von Staub und festen Körpern (Glasscherben, Nägel usw.) sowie von Flüssigkeiten jeder Art außer leicht entzündlichen und brennbaren Flüssigkeiten und Material das heißer als 60°C ist.

Dieses Gerät ist nicht dafür bestimmt, durch Personen mit eingeschränkten physischen, sensorischen oder geistigen Fähigkeiten oder mangels Erfahrung und/oder mangels Wissen benutzt zu werden, es sei denn, sie werden durch eine für ihre Sicherheit zuständige Person beaufsichtigt oder erhielten von ihr Anweisungen, wie das Gerät zu benutzen ist.

Beachten Sie die landesspezifischen Vorschriften, sowie die Angaben des Werkstoffherstellers. Produkt ist für den gewerblichen Gebrauch bestimmt.

Es dürfen keine asbesthaltigen Stäube aufgesaugt werden.

Es dürfen keine brennbaren Stäube aufgesaugt werden.

Es dürfen keine brennbaren oder explosiven Lösungsmittel, mit Lösungsmittel getränktes Gut, explosionsgefährliche Stäube, Flüssigkeiten wie Benzin, Öl, Alkohol, Verdünnung bzw. Gut, das heißer ist als 60°C , aufgesaugt werden. Es besteht sonst Explosions- und Brandgefahr! Das Gerät darf nicht in die Nähe von entflammenden Gasen und Substanzen benutzt werden.

Für Schäden durch nicht bestimmungsgemäßen Gebrauch haftet allein der Benutzer.

Allgemein anerkannte Unfallverhütungsvorschriften und beigelegte Sicherheitshinweise müssen beachtet werden.

3. Allgemeine Sicherheitshinweise



Lesen Sie vor der Benutzung des Geräts die beiliegenden Sicherheitshinweise und die Gebrauchsanleitung aufmerksam und vollständig durch. Bewahren Sie alle beiliegenden Dokumente auf und geben Sie Ihr Gerät nur zusammen mit diesen Dokumenten weiter.



Vor dem Gebrauch müssen die Benutzer mit Informationen, Anweisungen und Schulungen für den Gebrauch des Gerätes und der Substanzen, für die es benutzt werden soll, einschließlich des sicheren Verfahrens der Beseitigung des aufgenommenen Materials, versorgt werden.

4. Spezielle Sicherheitshinweise



Beachten Sie die mit diesem Symbol gekennzeichneten Textstellen zu Ihrem eigenen Schutz und zum Schutz Ihres Geräts!

Niemals Kindern die Benutzung des Gerätes gestatten.

de DEUTSCH

Kinder sollten beaufsichtigt werden, um sicherzustellen, dass sie nicht mit dem Gerät spielen.

Achtung! Nur das dem Gerät beiliegende oder das in der Gebrauchsanleitung festgelegte Zubehör verwenden. Die Verwendung anderen Zubehörs kann die Sicherheit beeinträchtigen. Nur den mitgelieferten Schlauch und den mitgelieferten Saugbehälter verwenden.

Andere Arbeiten als hier beschrieben, dürfen nicht ausgeführt werden.

Bei Zweckentfremdung, unsachgemäßer Bedienung oder nicht fachgerechter Reparatur, wird keine Haftung für eventuelle Schäden übernommen.

Bei Nichtgebrauch des Gerätes, Schlauch am Gerät belassen, um zu verhindern, dass Staub unbeabsichtigt austritt. Die Saugöffnung (17) mit Verschlussstopfen (18) verschließen, die Schlauchenden zusammenstecken, damit kein Staub austritt.

Geräte einschließlich Zubehör nicht in Betrieb nehmen, wenn:

- Gerät erkennbare Schäden (Risse/Brüche) aufweist,
- Verdacht auf einen unsichtbaren Defekt (nach einem Sturz) besteht.

Düse, Schlauch oder Rohr nicht auf Menschen oder Tiere richten.

 **WARNUNG** - Bei Austritt von Schaum oder Wasser sofort abschalten. Behälter und ggf. Faltenfilter entleeren.

Nie auf das Gerät steigen oder sitzen.

Schlauch immer so verlegen, dass keine Stolpergefahr besteht.

Gerät nicht unbeaufsichtigt lassen. Bei längerer Arbeitsunterbrechung Akkupacks entnehmen.

Der Sauger darf im Freien nicht unter nassen Bedingungen verwendet oder aufbewahrt werden.

ACHTUNG - Diese Maschine darf nur in Innenräumen aufbewahrt werden.

Säure, Azeton und Lösungsmittel können Geräteteile anätzen.

 Vor jeder Wartung, dem Reinigen des Gerätes und nach jedem Gebrauch das Gerät ausschalten und Akkupacks entnehmen.

Dampfstrahlgeräte und Hochdruckreiniger dürfen zur Reinigung des Saugers nicht verwendet werden.

Das Deckelinnere ist immer trocken zu halten.

Verkeimung durch langfristig nicht erfolgte Reinigung, speziell beim Einsatz in lebensmittelverarbeitenden Betrieben: Immer sofort nach Gebrauch das Gerät reinigen und desinfizieren.

Gerät nie bei Regen oder Gewitter im Freien öffnen.

Das Gerät darf nicht in explosionsgefährdeten Räumen betrieben werden.

Auf sicheren Stand des Saugers achten.

Es muss eine ausreichende Luftwechselrate L in dem Raum vorhanden sein, wenn die Abluft in den Raum zurückgeht. Beachten Sie Ihre nationale Bestimmung.

 **Achtung!** Dieses Gerät enthält gesundheitsschädlichen Staub. Leerungs- und Wartungsvorgänge, einschließlich der Beseitigung der Staubsammelbehälter, dürfen nur von Fachleuten durchgeführt werden, die entsprechende Schutzausrüstung tragen.

 **Warnung vor allgemeiner Gefahr!**

 **Vorsicht!** Benutzen Sie das Gerät nicht, ohne die Gebrauchsanleitung gelesen zu haben!

WARNUNG - Bedienungspersonen müssen angemessen in den Gebrauch dieses Saugers und der Stoffe, für die er benutzt werden soll, unterwiesen werden.

Warnschild für Maschinen der Staubklasse M:



Bei Leerungs- und Wartungsvorgängen beachten: Das Gerät vor dem Öffnen reinigen. Tragen sie eine Staubmaske. Vermeiden Sie, dass unbeteiligte Personen mit Staub belastet werden. Für örtliche gefilterte Zwangsentlüftung sorgen. Anschließend den Wartungsbereich reinigen. Nicht ohne das vollständige Filtrationssystem betreiben.

(Filterkassetten und PE-Entsorgungsbeutel oder alternativ Vlies-Filterbeutel).

Die Prüfung nach EN 60335 Teil 1 und 69 ergab, dass die sicherheitstechnischen Anforderungen in Bezug auf die elektrische Sicherheit auch beim Aufsaugen eines Wasser-Luft-Gemisches erfüllt sind.

4.1 Verwendung und Behandlung von Akkugeräten

- **Laden Sie die Akkus nur in Ladegeräten auf, die vom Hersteller empfohlen werden.** Durch ein Ladegerät, das für eine bestimmte Art von Akkus geeignet ist, besteht Brandgefahr, wenn es mit anderen Akkus verwendet wird.
- **Verwenden Sie nur die dafür vorgesehenen Akkus in den Elektrowerkzeugen.** Der Gebrauch von anderen Akkus kann zu Verletzungen und Brandgefahr führen.
- **Halten Sie den nicht benutzten Akku fern von Büroklammern, Münzen, Schlüsseln, Nägeln, Schrauben oder anderen kleinen Metallgegenständen, die eine Überbrückung der Kontakte verursachen könnten.** Ein Kurzschluss zwischen den Akkukontakten kann Verbrennungen oder Feuer zur Folge haben.
- **Bei falscher Anwendung kann Flüssigkeit aus dem Akku austreten. Vermeiden Sie den Kontakt damit. Bei zufälligem Kontakt mit Wasser abspülen. Wenn die Flüssigkeit in die Augen kommt, nehmen Sie zusätzlich ärztliche Hilfe in Anspruch.** Austretende Akkuflüssigkeit kann zu Hautreizungen oder Verbrennungen führen.
- **Benutzen Sie keinen beschädigten oder veränderten Akku.** Beschädigte oder veränderte Akkus können sich unvorhersehbar verhalten und zu Feuer, Explosion oder Verletzungsgefahr führen.
- **Setzen Sie einen Akku keinem Feuer oder zu hohen Temperaturen aus.** Feuer oder Temperaturen über 130 °C (265 °F) können eine Explosion hervorrufen.
- **Befolgen Sie alle Anweisungen zum Laden und laden Sie den Akku oder das Akkuwerkzeug niemals außerhalb des in der Betriebsanleitung angegebenen Temperaturbereichs.** Falsches Laden oder Laden außerhalb des zugelassenen Temperaturbereichs kann den Akku zerstören und die Brandgefahr erhöhen.
- Akkupacks aus der Maschine entnehmen, bevor irgendeine Umrüstung, Wartung oder Reinigung vorgenommen wird.



Akkupacks vor Nässe schützen!



Akkupacks nicht dem Feuer aussetzen!

- Keine defekten oder deformierten Akkupacks verwenden!
- Akkupacks nicht öffnen!
- Kontakte der Akkupacks nicht berühren oder kurzschließen!



Aus defekten Li-Ion-Akkupacks kann eine leicht saure, brennbare Flüssigkeit austreten!



Falls Akkufflüssigkeit austritt und mit der Haut in Berührung kommt, spülen Sie sofort mit reichlich Wasser. Falls Akkufflüssigkeit in

Ihre Augen gelangt, waschen Sie sie mit sauberem Wasser aus und begeben Sie sich unverzüglich in ärztliche Behandlung!

- Bei einer defekten Maschine den Akkupack aus der Maschine nehmen.

Transport von Li-Ion-Akkupacks:

- Der Versand von Li-Ion Akkupacks unterliegt dem Gefahrgutrecht (UN 3480 und UN 3481). Klären Sie beim Versand von Li-Ion Akkupacks die aktuell gültigen Vorschriften. Informieren sie sich ggfs. bei ihrem Transportunternehmen. Zertifizierte Verpackung ist bei Metabo erhältlich.
- Versenden Sie Akkupacks nur, wenn das Gehäuse unbeschädigt ist und keine Flüssigkeit austritt. Zum Versenden den Akkupack aus der Maschine nehmen. Die Kontakte gegen Kurzschluss sichern (z. B. mit Klebeband isolieren).

5. Überblick

Siehe Seite 2.

- 1 Hauptschalter
- 2 Rüttler-Schalter
- 3 Kapazitäts- und Signalanzeige
- 4 Taste der Kapazitätsanzeige
- 5 Drehschalter zur Wahl des Absaugschlauch-Durchmessers
- 6 Volumenstrom-Kontrollanzeige
- 7 Akkupack-Entriegelung *
- 8 Akkupack(s) *
- 9 Schutzabdeckung (Akkupacks)
- 10 Verriegelung (zum Arretieren der Schutzabdeckung)
- 11 PE-Entsorgungsbeutel *
- 12 Vlies-Filterbeutel *
- 13 Schlauchhaken
- 14 Oberteil
- 15 Rastverschluss
- 16 Unterteil
- 17 Saugöffnung
- 18 Verschlussstopfen
- 19 Verriegelungsknopf
- 20 Riegel (zum Öffnen der Haube für Filterkassetten-Wechsel)
- 21 Motorschutzfilter
- 22 Filterkassette (nach IFA C)

* ausstattungsabhängig / nicht im Lieferumfang enthalten

6. Inbetriebnahme

6.1 Vlies-Filterbeutel einsetzen

Wir empfehlen die Verwendung von Vlies-Filterbeuteln bei:

- Anwendungen, bei denen kleine Mengen von Feinstaub entstehen (z.B. An- und Abschleifen von Farb- und Lackbeschichtungen, Absaugen von kurzen Bohrarbeiten mit geringen Durchmesser < 10 mm, etc.).
 - Einsatz von Maschinen, wie z.B.: Oberfräsen, Hobelmaschinen, kleinen Schleifmaschinen, etc.
- Gerät an Hauptschalter (1) ausschalten, Akkupacks (8) entnehmen, Rastverschlüsse (15) öffnen. Oberteil (14) vom Behälter (16) nehmen.

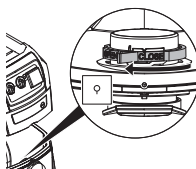

Den roten Drehschieber (im Innern der Ansaugöffnung) bis zum Anschlag verdrehen: der Text „CLOSE“ zeigt nach oben zur Markierung ▲.

Neuen Vlies-Filterbeutel am Flansch fassen und mit seiner Öffnung, zuerst über die Rastnase am unteren Teil der Saugöffnung führen, dann bis zum Anschlag auf die Saugöffnung aufstecken. Oberteil (14) wieder auf Behälter (16) setzen, Rastverschlüsse (15) schließen.

6.2 PE-Entsorgungsbeutel einsetzen

PE-Entsorgungsbeutel (11) sind geeignet zum Nass- und Trockensaugen.

Wir empfehlen die Verwendung von PE-Entsorgungsbeuteln bei:

- Anwendungen, bei denen größere Mengen von Feinstaub entstehen (z.B. Abräsen von Putzflächen, An- und Abschleifen von Estrichen, etc.).
- Einsatz von Maschinen, wie z.B.: Sanierungsfräsen, Sanierungsschleifern, Trockenbauschleifern, Mauernutfräsen, etc.

Rüttler-Schalter (2) nach LINKS in Stellung „AUTO“ drehen.

Gerät ausschalten, Akkupacks (8) entnehmen, Rastverschlüsse (15) öffnen. Oberteil (14) vom Behälter (16) nehmen.

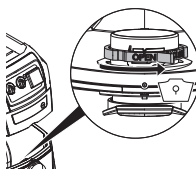

Den roten Drehschieber (im Innern der Ansaugöffnung) bis zum Anschlag verdrehen: der Text „OPEN“ zeigt nach oben zur Markierung ▲.

PE-Entsorgungsbeutel (11) am Flansch fassen und mit seiner Öffnung, zuerst über die Rastnase am unteren Teil der Saugöffnung führen, dann bis zum Anschlag auf die Saugöffnung aufstecken.

Den PE-Entsorgungsbeutel (11) gleichmäßig auf dem Behälterboden ausbreiten. Die Ränder des PE-Entsorgungsbeutels so über den Behälterrand legen, dass der PE-Entsorgungsbeutel vom aufgesetzten Oberteil (14) rundherum festgeklemmt wird.

Oberteil (14) wieder auf Behälter (16) setzen, Rastverschlüsse (15) schließen.

6.3 Akkupack

Vor der Benutzung Akkupacks aufladen. Laden Sie Akkupacks bei Leistungsabfall wieder auf.

Anweisungen zum Laden von Akkupacks finden Sie in der Betriebsanleitung des Metabo-Ladegerätes.

Bei Li-Ion-Akkupacks mit Kapazitäts- und Signalanzeige (3) (ausstattungsabhängig):

- Taste (4) drücken und der Ladezustand wird durch die LED-Leuchten angezeigt.
- Blinkt eine LED-Leuchte, ist der Akkupack (sind die Akkupacks) fast leer und muss (müssen) wieder aufgeladen werden.

Akkupack einsetzen, entnehmen

Entweder einen 36-V-Akkupack oder zwei 18-V-Akkupacks verwenden.

- Empfohlene Kapazität 8,0 Ah und größer. Die Verwendung von Akkupacks mit kleinerer Kapazität (Ah) reduzieren die Nutzungsdauer aber nicht die Saugleistung.

- Empfehlenswert ist die Verwendung von Akkupacks mit gleicher Sachnummer.

- Es dürfen Akkupacks mit unterschiedlicher Kapazität (Ah) verwendet werden. In diesem Fall bestimmt der Akkupack mit der kleineren Kapazität (Ah) die Nutzungsdauer.

Einsetzen: Verriegelung (10) nach unten schieben und Schutzabdeckung (9) nach unten klappen. Akkupack(s) (8) bis zum Einrasten einschieben. Schutzabdeckung (9) schließen.

Entnehmen: Verriegelung (10) nach unten schieben und Schutzabdeckung (9) nach unten klappen. Taste zur Akkupack-Entriegelung (7) drücken und Akkupack(s) (8) herausziehen. Schutzabdeckung (9) schließen.

7. Das Gerät

7.1 Gerät ein-/ausschalten, Einschalt-Automatik

Ausschalten: Hauptschalter (1) in Stellung „OFF“ drehen. (Kapazitätsanzeige ist aus. Das Gerät verbraucht keinen Strom!)

Automatik: Hauptschalter (1) nach LINKS drehen (Saugleistungs-Stufe 1 - 3). Das Gerät wird durch „CORDLESS CONTROL“ ein- und ausgeschaltet. (Kapazitätsanzeige (3) zeigt die Akkukapazität an).

Hinweis zu „Automatik“: Ist der Schalter nach links auf Automatik gedreht, ist der Sauger 10 Stunden in Betriebsbereitschaft (Standby, Kapazitätsanzeige (3) zeigt die Akkukapazität an). Ohne Saugen

schaltet sich das Gerät 10 Stunden nach dem letzten Arbeitsgang automatisch aus (sleep mode, Kapazitätsanzeige aus, das Gerät verbraucht keinen Strom!).

Zum Aufwecken (Standby wieder herstellen), Hauptschalter (1) auf "OFF" und danach wieder nach LINKS drehen oder die Taste der Kapazitätsanzeige (4) drücken.

Hinweis zu „CordlessControl“: Das Gerät startet/stopp automatisch beim Ein-/Ausschalten des mit einem CordlessControl-Sender ausgerüsteten Elektrowerkzeugs (Saugschlauch). Auch manuelles Starten/Stoppen des Saugers ist durch Knopfdruck am CordlessControl-Sender möglich. Die Gebrauchsanleitung des CordlessControl-Senders beachten.

Manuell: Hauptschalter (1) nach RECHTS drehen (Saugleistungs-Stufe 1 - 3). Das Gerät läuft dauerhaft. (Kapazitätsanzeige (3) zeigt die Akkukapazität an).

7.2 Rüttler ein-/ausschalten, Rüttler-Automatik

Der Rüttler reinigt die Filterkassetten, indem Staub abgerüttelt wird.

Ausschalten: Rüttler-Schalter (2) in Stellung „OFF“ drehen.

Automatik: Rüttler-Schalter (2) nach LINKS in Stellung „AUTO“ drehen.

- Wenn der bei einem Sauger der Klasse M vorgeschriebene Luftstrom zu gering ist, dann leuchtet die Volumenstrom-Kontrollanzeige (6) und es ertönt ein akustisches Signal. Während der nächsten Arbeitspause, reinigt der Rüttler die Filterkassetten automatisch für ca. 10 sec.

Manuell (z. B. bei nachlassender Saugleistung): Während einer Arbeitspause oder vor Arbeitsbeginn den Rüttler-Schalter (2) nach RECHTS in Stellung „MAN“ drehen und wieder loslassen. Der Rüttler reinigt die Filterkassetten für ca. 10 sec.

7.3 Volumenstrom-Kontrollanzeige

Wenn der Luftstrom zu gering ist, dann leuchtet die Volumenstrom-Kontrollanzeige (6) und es ertönt ein akustisches Signal.

Mögliche Ursachen:

- Filterkassetten verschmutzt -> Rüttler-Schalter (2) in Stellung „MAN“ oder „AUTO“ drehen. (Ggf. Filterkassetten (22) auswaschen oder erneuern, siehe Kapitel 10.2)
- Behälter voll-> Behälter leeren
- Verstopfungen im Saugschlauch-> reinigen
- Der Durchmesser der Absaugkanäle von der abgesaugten Maschine ist zu klein.

7.4 Drehschalter zum Einstellen des Saugschlauch-Durchmessers

Am Drehschalter (5) den Durchmesser des angebrachten Saugschlauches einstellen (mitgelieferter Saugschlauch: 35 mm).

Steht Hauptschalter (1) auf Stellung „AUTO“ oder „MAN“, wird der Volumenstrom überwacht.

de DEUTSCH

Beim Unterschreiten eines bestimmten Volumenstrom-Wertes leuchtet die Volumenstrom-Kontrollanzeige (6). Die Filterkassetten werden in den Arbeitspausen bei Stellung „AUTO“ des Rüttel-Schalters (2) automatisch abgerüttelt.

Bleibt der Volumenstrom-Wert trotzdem unterschritten, leuchtet die Volumenstrom-Kontrollanzeige (6) und bei Rüttler-Schalter (2) in Stellung „AUTO“, ertönt zusätzlich ein akustisches Signal (1 Sek. an, 1 Sek. aus), als Hinweis, dass der Behälter geleert, bzw. der Vlies-Filterbeutel (12) oder der PE-Entsorgungsbeutel (11) gewechselt werden muss.

 max. Ø	\dot{V} min
15 mm	13 m³/h
27 mm	41 m³/h
32 mm	58 m³/h
35 mm	73 m³/h
42 mm	100 m³/h

Hinweis: Bei einem Saugschlauch-Durchmesser von 19 mm oder kleiner und ungünstigen Strömungsbedingungen im Saugschlauch kann es u. U. vorkommen, dass die Volumenstrom-Kontrollanzeige (6) blinkt und das akustische Signal ertönt, obwohl der Vlies-Filterbeutel oder PE-Entsorgungsbeutel noch nicht entleert werden muss. In diesem Fall, den Schlauch gerade auslegen, reinigen.

Hinweis: Wenn es erforderlich ist, wegen eines Stauberzeugers (z.B. kleiner Durchmesser des Absaugkanals im Stauberzeuger, aber großer Saugschlauch-Durchmesser) den Drehschalter (5) auf einen kleineren Wert zu stellen, ist kein ausreichender Staubtransport im Saugschlauch gewährleistet. Es muss nach jedem Arbeitsgang der Saugschlauch vom Stauberzeuger abgezogen werden, um diesen freizusaugen.

Hinweis: Der im Lieferumfang enthaltene Saugschlauch hat einen Durchmesser von 35 mm.

8. Benutzung

8.1 Trockensaugen

Nur mit trockenen Filterkassetten, Gerät und Zubehör saugen. Im feuchten Zustand kann Staub haften bleiben und verkrusten.

Vlies-Filterbeutel (12) oder PE-Entsorgungsbeutel (11) immer zusammen mit Filterkassetten (22) verwenden.

8.2 Nasssaugen

 Gerät niemals ohne eingesetzte Filterkassetten (22) betreiben. Das Gerät kann zerstört werden. Außerdem kann Wasser austreten.

PE-Entsorgungsbeutel (11) können eingesetzt werden. Die Filterkassetten (22) sind zum Nasssaugen geeignet.

Vor dem Nasssaugen trockenes Sauggut entfernen. Dadurch wird eine starke Verschmutzung und Verkrustung vermieden.

Der eingebaute Wassersensor schaltet den Motor bei vollem Behälter ab. Gerät entleeren. Wird das

Gerät nicht ausgeschaltet, bleibt weiterhin der Wiederanlaufschutz wirksam. Erst nach dem Abschalten und dem erneuten Einschalten ist das Gerät wieder betriebsbereit.

Nach dem Abschalten kann etwas Wasser aus dem Schlauch zurücklaufen.

Vor dem Entleeren zuerst den Saugschlauch aus der Flüssigkeit nehmen.

Bei anschließendem Trockensaugen trockene Filterkassetten einsetzen. (Bei häufigem Wechsel zwischen Trocken- und Nasssaugen empfehlen wir die Verwendung eines zweiten Satzes Filterkassetten.) Filterkassetten, Behälter und Zubehör komplett trocknen lassen, damit Staub nicht an feuchten Teilen haften bleibt.

8.3 Verwendung als Industriestaubsauger (IS):

Hauptschalter (1) nach RECHTS drehen (Stellung „MAN“).

Am Drehschalter (5) den Durchmesser des angebrachten Saugschlauches einstellen.

Beim Unterschreiten des Volumenstrom-Wertes, leuchtet die Volumenstrom-Kontrollanzeige (6), als Hinweis, dass der Behälter geleert, bzw. der Vlies-Filterbeutel (12) oder der PE-Entsorgungsbeutel (11) gewechselt werden muss oder der Filter gereinigt werden muss.

8.4 Verwendung als Entstauber (ENT):

Der Entstauber darf nur mit einer einzigen Staubquelle verbunden werden.

Hauptschalter (1) und Rüttelschalter (2) auf Stellung „AUTO“ stellen.

Am Drehschalter (5) den Durchmesser des angebrachten Saugschlauches einstellen. Detail-Informationen siehe Kapitel 7.4.

8.5 Transport

Die Saugöffnung (17) mit Verschlussstopfen (18) verschließen. Die Schlauchenden zusammenstecken, damit kein Staub austritt.

Saugschlauch um Sauger legen.

Zubehör in geeignete Kunststoffbeutel stecken und verschließen.

Oberteil (14) muss sicher mit Behälter (16) verbunden sein - prüfen Sie, dass die Rastverschlüsse (15) geschlossen sind.

9. Reinigung

9.1 Allgemeine Reinigungshinweise

Behälter und Zubehör mit Wasser reinigen. Oberteil (14) mit feuchtem Tuch abwischen.

Achtung! Dieses Gerät enthält gesundheitsschädlichen Staub. Leerungs- und Wartungsvorgänge, einschließlich der Beseitigung der Staubsammelbehälter, dürfen nur von Fachleuten durchgeführt werden, die entsprechende Schutzausrüstung tragen.

Behälterentleerung

 Nur zulässig bei Stäuben mit Arbeitsplatzgrenzwerten > 1mg/m³.

- Akkupacks entnehmen.
- Saugschlauch entfernen, Saugöffnung (17) mit Verschlussstopfen (18) verschließen.
- Rastverschlüsse (15) öffnen. Oberteil (14) vom Behälter (16) nehmen.

Vlies-Filterbeutel entsorgen

- Akkupacks entnehmen.
- Staubmaske anziehen.
- Saugschlauch entfernen, Saugöffnung (17) mit Verschlussstopfen (18) verschließen.
- Rastverschlüsse (15) öffnen. Oberteil (14) vom Behälter (16) nehmen.
- Vlies-Filterbeutel (12) vorsichtig von Saugöffnung (18) nach hinten herausziehen. Flansch des Vlies-Filterbeutels durch Umklappen des Deckels verschließen.
- Sauggut gemäß den gesetzlichen Bestimmungen entsorgen.

PE-Entsorgungsbeutel entsorgen

- Sauger einschalten und Filterkassetten abrütteln: Rüttler-Schalter (2) nach RECHTS in Stellung „MAN“ drehen und wieder loslassen. Der Rüttler reinigt die Filterkassetten (22) für ca. 10 sec.
- Sauger ausschalten: Schalter (1) auf Stellung „OFF“ stellen.
- Staubmaske anziehen.
- Saugschlauch entfernen, Saugöffnung (17) mit Verschlussstopfen (18) verschließen.
- Rastverschlüsse (15) öffnen. Oberteil (14) vom Behälter (16) nehmen. Vor dem Abstellen des Oberteils Schalter (1) auf Stellung „ON/MAX“ stellen, damit evtl. abfallender Staub angesaugt wird.
- PE-Entsorgungsbeutel (11) vorsichtig von Saugöffnung (17) nach hinten herausziehen. Flansch des PE-Entsorgungsbeutels durch Umklappen des Deckels verschließen.
- Sauggut gemäß den gesetzlichen Bestimmungen entsorgen.

9.2 Spezielle Reinigungshinweise

Bei Maschinen der Klasse M sollte das Äußere der Maschine durch Staubabsaugverfahren gereinigt und sauber abgewischt werden oder mit Abdichtmitteln behandelt werden, bevor sie aus dem gefährlichen Gebiet genommen werden. Alle Maschinenteile müssen als verunreinigt angesehen werden, wenn sie aus dem gefährlichen Gebiet genommen werden, und geeignete Handlungen müssen vorgenommen werden, um eine Staubverteilung zu vermeiden. Bei der Durchführung von Wartungs- oder Reparaturarbeiten müssen alle verunreinigten Gegenstände, die nicht zufrieden stellend gereinigt werden können, entsorgt werden. Solche Gegenstände müssen in undurchlässigen Beuteln in Übereinstimmung mit den gültigen Bestimmungen für die Beseitigung solchen Abfalls entsorgt werden.

10. Wartung

10.1 Allgemeine Hinweise

 Vor jeder Wartung, das Gerät ausschalten und Akkupacks entnehmen.

 Das Gerät reinigen (siehe Kapitel 9.).

Warten Sie niemals beschädigte Akkus.

Sämtliche Wartung von Akkus sollte nur durch den Hersteller oder bevollmächtigte Kundendienststellen erfolgen.

Zur Wartung durch den Benutzer muss der Sauger auseinandergenommen, gereinigt und gewartet werden, soweit es durchführbar ist, ohne dabei eine Gefahr für das Wartungspersonal und andere Personen hervorzurufen.

Vorsichtsmaßnahmen

Geeignete Vorsichtsmaßnahmen beinhalten Reinigung vor der Demontage, Vorsorge treffen für örtliche gefilterte Zwangsentlüftung, an der der Sauger demontiert wird, Reinigung des Wartungsbereichs und geeignete persönliche Schutzausrüstung.

10.2 Nachlassen der Saugleistung

Bei Nachlassen der Saugleistung folgende Maßnahmen durchführen:

1. Rüttler-Schalter (2) nach RECHTS in Stellung „MAN“ drehen und wieder loslassen. Der Rüttler reinigt die Filterkassetten (22) für ca. 10 sec.
2. Behälter leeren oder Vlies-Filterbeutel (12) bzw. PE-Entsorgungsbeutel (11) austauschen.
3. Filterkassetten (22) erneuern, bzw. unter fließendem Wasser auswaschen, komplett trocknen und wiedereinssetzen.

10.3 Filterkassetten (22) erneuern

Rüttler-Schalter (2) nach RECHTS in Stellung „MAN“ drehen und wieder loslassen. Der Rüttler reinigt die Filterkassetten (22) für ca. 10 sec.

Mit Münze oder ähnlichem Gegenstand den Verriegelungsknopf (19) am Riegel (20) um 90° gegen den Uhrzeigersinn drehen und Riegel (20) nach hinten drücken. Haube aufklappen und die Filterkassetten (22) nach oben herausnehmen. Die entnommenen Filterkassetten sofort in einen staubdichten Kunststoffbeutel verschließen und bestimmungsgemäß entsorgen. Neue Filterkassetten einsetzen, dabei auf sauberen und festen Sitz der Filterkassetten achten.

10.4 Motorschutzfilter

Motorschutzfilter regelmäßig prüfen. Sollte der Motorschutzfilter (21) verschmutzt sein, weißt dies auf defekte Filterkassetten (22) hin:

- Filterkassetten (22) erneuern.
- Der Motorschutzfilter (21) erneuern, bzw. unter fließendem Wasser auswaschen, komplett trocknen und wiedereinssetzen.

10.5 Wassersensor

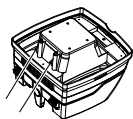

ACHTUNG - Den Wassersensor regelmäßig reinigen und auf Anzeichen einer Beschädigung untersuchen.

10.6 Technische Überprüfung

Es ist mindestens jährlich vom Hersteller oder einer unterwiesenen Person eine staubtechnische Überprüfung durchzuführen, z.B. auf Beschädigung der Filterkassetten, Dichtigkeit des Gerätes und Funktion der Kontrolleinrichtung.

Zur Wartung durch den Benutzer muss der Sauger auseinandergenommen, gereinigt und gewartet werden, soweit es durchführbar ist, ohne dabei eine Gefahr für das Wartungspersonal und andere Personen hervorzurufen.

Vorsichtsmaßnahmen

Geeignete Vorsichtsmaßnahmen beinhalten Reinigung vor der Demontage, Vorsorge treffen für örtliche gefilterte Zwangsentlüftung, an der der Sauger demontiert wird, Reinigung des Wartungsbereichs und geeignete persönliche Schutzausrüstung.

Bei der Durchführung von Wartungs- oder Reparaturarbeiten müssen alle verunreinigten Gegenstände, die nicht zufrieden stellend gereinigt werden können, entsorgt werden. Solche Gegenstände müssen in undurchlässigen Beuteln in Übereinstimmung mit den gültigen Bestimmungen für die Beseitigung solchen Abfalls entsorgt werden.

11. Störungsbeseitigung

Wenn die Volumenstrom-Kontrollanzeige (6) leuchtet oder ein akustische Signal ertönt, ist dies ein Zeichen dafür, dass der Vlies-Filterbeutel entleert werden muss.

Alle LEDs der Kapazitäts- und Signalanzeige (3) blinken

- Fehler - beide Akkupacks entnehmen und wieder einstecken
- Nur ein 18V-Akkupack eingesetzt? - 2 Akkupacks einsetzen.
- Turbine blockiert? - siehe Kapitel Reparatur.

1 LED der Kapazitäts- und Signalanzeige (3) blinkt

- Akkupack(s) leer? Akkupack(s) laden.

Akustisches Signal

- schnelles Hupen (1/10 Sek an, 1 Sek aus): Akkupack ist in ca. 20 Sek. leer.
- Dauerhupen: als Vorwarnung kurz vor dem Abschalten.
- 3 Sek Dauerhupen: Wasserstandssensor hat angesprochen. Behälter leeren.

Volumenstromkontrollanzeige

- (1 Sek an, 1 Sek aus): Volumenstromunterschreitung im Schlauch oder behälter voll

Dauer-an: voller Wasserstand /Staubbehälter voll

Nachlassen der Saugleistung:

Beachten Sie die Hinweise im Kapitel Reinigung.

- Filterkassetten (22) verschmutzt? - reinigen.
- Vlies-Filterbeutel (12) voll? - wechseln.
- PE-Entsorgungsbeutel (11) voll? - wechseln.
- Behälter (15) voll? - entleeren.
- Motorschutzfilter (21) zugesetzt? - Siehe Kapitel 10.
- Düse, Rohre oder Schlauch verstopft? - reinigen.

Gerät läuft nicht an:

- Akkupack leer? - aufladen.
- Akkupacks eingesetzt? - einsetzen.
- Ist Oberteil (14) richtig geschlossen? - schließen
- Wassersensor hat abgeschaltet? - Behälter entleeren; aus- und wieder einschalten.
- Steht Hauptschalter (1) auf Stellung „AUTO“? - Hauptschalter (1) nach RECHTS drehen. Siehe Kapitel 7.1.
- Der Sauger wird von einem Elektrowerkzeug nicht ein- bzw. ausgeschaltet, obwohl Hauptschalter nach links auf „AUTO“ gedreht ist. - Cordless Control Sender überprüfen (Knopf drücken). Ist die Funkverbindung i.O., dann den Sender direkt am Elektrowerkzeug montieren.
- Akkupack defekt? Siehe Kapitel Reparatur.

Staub im Behälter bei eingesetztem Vlies-Filterbeutel:

- Position des Drehschiebers falsch. Siehe Kapitel 6.1.

PE-Entsorgungsbeutel wird an die Filterkassetten (22) angesaugt:

- Position des Drehschiebers falsch. Siehe Kapitel 6.2.



Keine Eingriffe in das Gerät vornehmen. Wenden Sie sich an eine autorisierte Werkstatt oder den Metabo-Kundendienst (siehe Kapitel 13. Reparatur)

12. Zubehör

Verwenden Sie nur original Metabo Zubehör.

Wenn Sie Zubehör benötigen, wenden Sie sich bitte an Ihren Händler.

Siehe Seite 4.

- A Vlies-Filterbeutel
5 Stück = 1 Satz
- B PE-Entsorgungsbeutel-M
5 Stück = 1 Satz
- C Filterkassette-M, Polyester, nanobeschichtet
2 Stück = 1 Satz
- D Filterkassette-M, Polyester
2 Stück = 1 Satz
- E Motorschutzfilter (1 Stück) Es müssen 2 Stück bestellt werden.
- F Saugschlauch (elektrisch leitfähig)
- G Saugrohre (2 Stück), Kunststoff
- H Saugrohre (2 Stück), verchromt

- I Handgriff-Zwischenstück
- J Anschlussmuffe
- K Anschlussmuffe
- L Bodendüse
- M Bodendüsen-Set (mit Bodeneinsatz und Einsatz zum Nassaugen)
- N Akkupacks
- O Ladegeräte

13. Reparatur

Reparaturen an Geräten dürfen nur durch eine Elektrofachkraft ausgeführt werden!

Nur original Metabo-Ersatzteile verwenden.

Mit reparaturbedürftigen Metabo Elektrowerkzeugen wenden Sie sich bitte an Ihre Metabo-Vertretung. Adressen siehe www.metabo.com.

Ersatzteillisten können Sie unter www.metabo.com herunterladen.

14. Umweltschutz

Befolgen Sie nationale Vorschriften zu umweltgerechter Entsorgung und zum Recycling ausgedienter Maschinen, Verpackungen und Zubehör.

Akkupacks dürfen nicht mit dem Hausmüll entsorgt werden! Geben Sie defekte oder verbrauchte Akkupacks an den Metabo-Händler zurück!

Akkupacks nicht ins Wasser werfen.



Nur für EU-Länder: Werfen Sie Geräte nicht in den Hausmüll! Gemäß Europäischer Richtlinie 2012/19/EU über Elektro- und Elektronik-Altgeräte und Umsetzung in nationales Recht müssen verbrauchte Geräte getrennt gesammelt und einer umweltgerechten Wiederverwertung zugeführt werden.

Vor dem Entsorgen den Akkupack im Elektrowerkzeug entladen. Die Kontakte gegen Kurzschluss sichern (z. B. mit Klebeband isolieren).

15. Technische Daten

Erläuterungen zu den Angaben auf Seite 2.

Änderungen im Sinne des technischen Fortschritts vorbehalten.

- K = Staubklasse. Gemäß EN 60335-2-69.
- LxBxH = Außenmaße
- IP = Schutzart
- U = Netzspannung
- F = Netzfrequenz
- A = Stromaufnahme
- N = Netzanschlussleitung
- P₁ = Nennaufnahmeleistung
- p_{U1} = max. Unterdruck (am Schlauch)
- p_{U2} = max. Unterdruck (am Gebläse)
- V_{l/s1} = max. Volumenstrom (am Schlauch)
- V_{l/s2} = max. Volumenstrom (am Gebläse)
- D_{max1} = max. Durchflussmenge (am Schlauch)
- D_{max2} = max. Durchflussmenge (am Gebläse)
- V = max. Behältervolumen
- m = Gewicht (ohne Netzkabel)

Erlaubte Umgebungstemperatur beim Betrieb: -20 °C bis 50 °C (eingeschränkte Leistung bei Temperaturen unter 0 °C). Erlaubte Umgebungstemperatur bei Lagerung: 0 °C bis 30 °C

--- Gleichstrom

Typische A-bewertete Schallpegel (IEC 60335-2-69):

L_{pA} = Schalldruckpegel

L_{WA} = Schalleistungspegel

Beim Arbeiten kann der Geräuschpegel 80 dB(A) überschreiten.



Gehörschutz tragen!

Messwerte ermittelt gemäß EN 60704.

~ Wechselstrom

Die angegebenen technischen Daten sind toleranzbehaftet (entsprechend den jeweiligen Standards).

Original instructions

1. Declaration of Conformity

On our own responsibility, we hereby declare that these dust extractors, identified by type and serial number *1), meet all relevant requirements of directives *2) and standards *3). Technical documents for *4) - see page 3.

For UK only:

UK We as manufacturer and authorized person to compile the technical file, see *4) on page 3, hereby declare under sole responsibility that these dust extractors, identified by type and serial number *1) on page 3, fulfill all relevant provisions of following UK Regulations S.I. 2016/1091, S.I. 2008/1597, S.I. 2012/3032 and Designated Standards EN 60335-1:2012+A11: 2014+A13: 2017, EN 60335-2-69:2012, EN IEC 63000:2018

2. Specified Conditions of Use

M The vacuum cleaner is suitable for vacuuming dust that is harmful to health (dust class M), in accordance with EN 60335-2-69.

The vacuum cleaner is suited for the separation of dry, non-flammable dust, non-flammable liquids, wood dust and dangerous dust with workplace limit values $\geq 0.1 \text{ mg/m}^3$.

For occupational exposure limits and carcinogenic materials, see the list of occupational exposure limits or contact your local professional and accident prevention associations for information.

The results of the dust test only refer to the extraction or vacuuming of dry dust.

The vacuum cleaner is suitable for use as:

- Industrial vacuum cleaner (IS) for vacuuming deposited dust.
- Dust extractor (ENT) for extracting airborne dusts from material processing machines.

The vacuum cleaner is suitable for the demanding requirements of industrial and commercial applications e.g. in the areas of craft and trade, installation work, construction, industry, workshops, painting and plastering, joinery, woodworking. As per EN 60335-2-69.

The vacuum cleaner is suitable for the vacuuming of dust, solid materials (broken glass, nails etc.), liquids of any kind with the exception of highly inflammable, combustible liquids and material that is hotter than 60 °C.

This device is not designed for use by persons (including children) with physical, sensory or mental disabilities, or with insufficient experience and/or knowledge, unless they are supervised by a person responsible for their safety, or have received instructions on how to use the device by this person.

Pay attention to the country-specific regulations, as well as the specifications of the material producer. The product is intended for commercial use.

Dust containing asbestos must not be vacuumed.

Inflammable dust must not be vacuumed.

No inflammable or explosive solvents, material saturated with solvent, dust that represents an explosion hazard, liquids such as petrol, oil, alcohol, thinner or material that is hotter than 60 °C are allowed to be vacuumed. This would cause an explosion and fire hazard! You are not allowed to use the device in the vicinity of inflammable gases or substances.

The user bears sole responsibility for any damage caused by inappropriate use.

Generally accepted accident prevention regulations and the enclosed safety information must be observed.

3. General Safety Information



Before using the device, carefully read through and familiarise yourself with all the enclosed safety information and the Operating Instructions. Keep all enclosed documentation for future reference, and ensure that you only pass on your vacuum clean together with this documentation.



Before using the device, the user must receive information, instructions and training material on using the device and the materials for which it is to be used (including details on safe disposal of the extracted material).

4. Safety instructions for mitre saws



For your own protection and for the protection of your vacuum cleaner, pay attention to all parts of the text that are marked with this symbol!

Never allow children to use the device.

Children should be supervised to ensure that they do not play with the tool.

Caution! Only use accessories that are included with the device or specified operating Instructions. The use of other accessories may impair safety. Use only the supplied hose and the supplied suction vessel.

You must not perform any work other than that described here.

In the event of misuse, improper operation or unprofessional repair work no liability shall be assumed by us for any damage incurred.

When the device is not in use, leave the hose on the device to prevent dust accidentally escaping. Seal the suction opening (17) with a sealing plug (18), and join the hose ends to prevent dust from escaping.

Do not operate devices or accessories under the following conditions:

- If the device has recognisable damage (cracks/breaks),
- If there is a suspected non-visible defect (after a fall).

Do not point the nozzle, hose or tube at people or animals.

 **WARNING** - If any foam or water egresses, switch off immediately. Empty the container and, if need be, the pleated filter.

Never sit or stand on the device.

Always set up the hose so there is no danger of tripping.

Do not leave the device unattended. If there is a long work interruption, remove the battery packs.

The vacuum cleaner should not be used or stored outside in wet conditions.

IMPORTANT - This machine must only be stored indoors.

Acids, acetone and solvents can corrode the device components.

 Prior to any servicing work, cleaning of the and after each use, switch off the device and remove the battery packs.

Steam cleaners and high-pressure cleaners must not be used to clean the vacuum cleaner.

The inside of the cover must always be kept dry.

Mould contamination can result if the appliance is not cleaned for an extended period, especially if used in areas where foodstuffs are processed: Always clean and disinfect the vacuum cleaner immediately after use.

Never open the device outdoors during rain or storms.

The device must not be operated in areas with an explosion hazard.

Ensure that the vacuum cleaner is steady.

If the extracted air is discharged into the room, ensure there is an adequate air change rate (L) in the room. Observe the regulations that apply in your country.

 **Caution!** This device contains dust that is harmful to health. Discharge and maintenance operations (including disposal of the dust collection containers) must only be carried out by qualified specialists wearing

appropriate protective clothing and equipment.

 Warning - general danger!

 Caution! Do not use the device until you have read the operating Instructions.

WARNING - Operating personnel must receive adequate instruction in the use of this vacuum cleaner and in the materials for which it is used.

Warning sign for machines with dust class M:



During discharge and maintenance operations, note the following:
Clean the device before opening it. Wear a dust mask. Avoid exposing third parties to dust. Provide local filtered forced ventilation. Then clean the maintenance area. Do not operate the device without the complete filtration system. (Filter cassettes and PE disposal bags or alternatively fleece filter bags).

According to tests carried out as per EN 60335 section 1 and 69, the device also meets electrical safety requirements relating to the extraction of a water-air mixture.

4.1 Use and handling cordless tools

- **Only recharge with the charger specified by the manufacturer.** A charger that is suitable for one type of battery pack may create a risk of fire when used with another battery pack.
- **Use power tools only with specifically designated battery packs.** Use of any other battery packs may create a risk of injury and fire.
- **When not in use, keep batteries away from paper clips, coins, keys, nails, screws or other small metal objects that could bridge**

the contacts. Shorting the battery terminals together may cause burns or a fire.

- **Under abusive conditions, liquid may be ejected from the battery. Avoid contact. If contact accidentally occurs, flush with water. If liquid contacts eyes, additionally seek medical help.** Liquid ejected from the battery may cause irritation or burns.
- **Do not use a battery pack or tool that is damaged or modified.** Damaged or modified batteries may exhibit unpredictable behaviour resulting in fire, explosion or risk of injury.
- **Do not expose a battery pack or tool to fire or excessive temperature.** Exposure to fire or temperature above 130 °C (265 °F) may cause explosion.
- **Follow all charging instructions and do not charge the battery pack or tool outside the temperature range specified in the instructions.** Charging improperly or at temperatures outside the specified range may damage the battery and increase the risk of fire.
- Remove the battery packs from the machine before making any conversion, maintaining or cleaning.

 Protect battery packs from water and moisture!

 Do not expose battery packs to fire!

- Do not use faulty or deformed battery packs!
- Do not open battery packs!
- Do not touch or short circuit battery pack contacts!

 A slightly acidic, flammable fluid may leak from defective Li-ion battery packs!

 If battery fluid leaks out and comes into contact with your skin, rinse immediately with plenty of water. If battery fluid leaks out and comes into contact with your eyes, wash them with clean water and seek medical attention immediately!

- If the machine is defective, remove the battery pack from the machine.

Transport of li-ion battery packs:

- The shipping of li-ion battery pack is subject to laws related to the carriage of hazardous goods (UN 3480 and UN 3481). Inform yourself of the currently valid specifications when shipping li-ion battery packs. If necessary, consult your freight forwarder. Certified packaging is available from Metabo.
- Only send the battery pack if the housing is intact and no fluid is leaking. Remove the battery pack from the machine for sending. Prevent the contacts from short-circuiting (e.g. by protecting them with adhesive tape).

5. Overview

See page 2.

- 1 Main switch
- 2 Vibrator switch
- 3 Capacity and signal indicator
- 4 Capacity indicator button
- 5 Rotary switch for selecting the extraction hose diameter
- 6 Volume flow control display
- 7 Battery pack release button*
- 8 Battery pack(s) *
- 9 Protective cover (battery packs)
- 10 Lock (to lock the protective cover)
- 11 PE disposal bag *
- 12 Fleece filter bag*
- 13 Hose hooks
- 14 Upper part
- 15 Snap lock
- 16 Bottom part
- 17 Suction opening
- 18 Sealing plug
- 19 Locking knob
- 20 Locking bar (for opening the hood to change filter cassettes)
- 21 Motor protection filter
- 22 Filter cassette (according to IFA C)

* depending on equipment/not included in scope of delivery

6. Initial Operation

6.1 Inserting a Fleece Filter Bag

We recommend using fleece filter bags for:

- Applications, where small amounts of fine dust are created (e.g. spot-grinding and grinding of paint and lacquer coatings, extraction of drilling applications with small diameters < 10 mm of short duration, etc.).
- Use of machines, such as: routers, planers, small grinding machines, etc.

Switch off device on the mains switch (1), remove battery packs (8), open snap locks (15). Remove the upper part (14) of the device from the container (16).

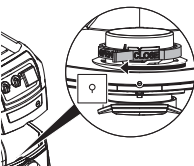

Turn the red rotary switch (on the inside of the suction opening) until the stop: the text "CLOSE" shows upwards to the marking ▲.

Hold a new fleece filter bag on the flange and, with its opening, guide it first over the latch at the bottom part of the suction opening, then fit up to the stop on the suction opening. Replace the upper part (14) on the container (16) and close the snap locks (15).

6.2 Inserting a PE Disposal Bag

PE filter bags (11) are suitable for both wet and dry vacuuming.

We recommend the use of PE-disposal bags for:

- Applications, where larger amounts of dust are created (e.g. removal of plaster surfaces, spot-grinding and grinding of screeds, etc.).
- Use of machines, such as e.g.: renovation milling machines, renovation grinders, drywall grinders, wall grinders etc.

Turn the vibrator switch (2) to the LEFT in "AUTO" position.

Switch off device, remove battery packs (8), open snap locks (15). Remove the upper part (14) of the device from the container (16).

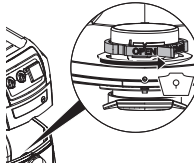

Turn the red rotary switch (on the inside of the suction opening) to the stop: the text "OPEN" shows upwards to the marking ▲.

Hold the PE disposal bag (11) on the flange and, with its opening, guide it first over the latch at the bottom part of the suction opening, then fit up to the stop on the suction opening.

Spread out the PE disposal bag (11) evenly across the container floor. Arrange the edges of the PE disposal bag around the container rim so that the bag is firmly clamped on all sides by the upper part (14) once replaced.

Replace the upper part (14) on the container (16) and close the snap locks (15).

6.3 Battery pack

Charge the battery packs before use. Recharge the battery packs if performance diminishes.

Instructions on charging the battery packs can be found in the operating instructions of the Metabo charger.

In case of Li-Ion battery packs with capacity and signal display (3) (equipment-specific):

- Press the button (4), the LEDs indicate the charge level.
- The battery pack(s) is(are) almost flat and must be recharged if one LED is flashing.

Inserting and removing the battery pack

Use either one 36 V battery pack or two 18 V battery packs.

- recommended capacity 8.0 and greater. The use of battery packs with a smaller capacity (Ah) reduces the service life but not the suction power.
- We recommend the use of battery packs with identical item number.
- The use of battery packs with different capacity (Ah) is permitted. In this case, the battery pack with the smaller capacity (Ah) determines the useful life.

Insertion: Push the lock (10) downwards and fold down the protective cover (9). Slide in the battery pack(s) (8) until it engages. Close the protective cover (9).

Removal: Push the lock downwards (10) and fold the protective cover (9) downwards. Press the

battery pack release (7) button and remove the battery pack(s) (8). Close the protective cover (9) .

7. The device

7.1 Switching the unit on /off, automatic switch-on

Switching off: Turn main switch (1) in "OFF" position. (Capacity display is off. The device does not use any power!)

Automatic: Turn main switch (1) to the LEFT (suction power level 1 - 3). The device is switched on and off by means of "CORDLESS CONTROL". (Capacity display (3) shows the battery pack capacity).

Information on "automatic": If the switch is turned to the left to "automatic", the vacuum cleaner will be ready for operation for 10 hours (standby, capacity display (3) shows the battery capacity). Without vacuuming, the device will switch off automatically 10 hours after the last operation (sleep mode, capacity display off, the device does not use any power!).

To wake up the device (restore standby), turn main switch (1) to "OFF" and then again to the LEFT or press the capacity indicator button (4) .

Information on "CordlessControl": The device starts/stops automatically when switching on/off the power tool equipped with a CordlessControl transmitter (suction hose). Manual start/stop of the vacuum cleaner is also possible by pressing a button on the CordlessControl transmitter. Follow the operating instructions of the CordlessControl transmitter.

Manual: Turn main switch (1) to the RIGHT (suction power level 1 - 3). The device runs continuously. (Capacity display (3) shows the battery pack capacity).

7.2 Switching the vibrator on /off, vibrator automatic

The vibrator cleans the filter cassettes by shaking off dust.

Switching off: Turn vibrator switch (2) in "OFF" position.

Automatic: Turn vibrator switch (2) to the LEFT in "AUTO" position.
- If the air flow rate prescribed for a class M vacuum cleaner is too low, the volume flow control display (6) lights up and there is an acoustic signal. During the next work break, the vibrator cleans the filter cassettes automatically for about 10 sec.

Manual (e.g. when the suction power decreases): During a work break or before starting work, turn the vibrator switch (2) to the RIGHT in "MAN" position and release again. The vibrator cleans the filter cassettes for about 10 sec.

7.3 Volume flow control display

If the air flow rate is too low, the volume flow control display (6) lights up and there is an acoustic signal.

Possible causes:

- Filter cassettes dirty -> Turn vibrato switch (2) in "MAN" or "AUTO" position. (If needed, wash filter cassettes (22) or replace, see chapter 10.2)
- Container full-> empty container
- Blockages in the suction hose-> clean
- The diameter of the suction ducts of the extracting machine is too small.

7.4 Rotary switch for selecting the suction hose diameter

Adjust the rotary switch (5) to the hose diameter of the suction hose fitted (suction hose supplied: 35 mm).

The volume flow is being monitored if the main switch (1) is in the "AUTO" or "MAN" position.

If the volume flow value falls below a certain limit, the volume flow control display (6) lights up. The filter cassettes are automatically shaken during the work breaks if the vibrator switch (2) is in "AUTO" position.

If the volume flow rate value still remains too low, the volume flow control display (6) lights up and with vibrator switch (2) in "AUTO" position, there will be an additional acoustic signal (1 sec. on, 1 sec. off) to signal that the container must be emptied, or that the fleece filter bag (12) or the PE disposal bag (11) must be changed.

 max. Ø	\dot{V}_{\min}
15 mm	13 m³/h
27 mm	41 m³/h
32 mm	58 m³/h
35 mm	73 m³/h
42 mm	100 m³/h

Note: If the suction hose diameter is 19 mm or less, and if the flow conditions in the suction hose are unfavourable, the volume flow control display (6) may occasionally light up and the acoustic signal may sound, even though the fleece filter bag or the PE disposal bag does not yet need to be emptied. In this case, lay out the hose straight and clean it.

Note: If you need to turn the rotary switch to a lower value because of a machine generating dust (e.g. small diameter of suction canal in the machine generating dust, compared to large suction hose diameter) (5), there is no guarantee that dust will be conveyed adequately in the suction hose. The suction hose must be removed from the machine generating dust after every operating sequence, so it can be vacuumed clear.

Note: The suction hose included in the scope of delivery has a diameter of 35 mm.

8. Use

8.1 Dry Vacuuming

Vacuum using a dry filter, device and accessories only. If the cartridge is damp, dust may stick and form a crust.

Always use fleece filter bag (12) or PE disposal bag (11) together with pleated filter (22).

8.2 Wet vacuuming

 Never operate the machine without inserting a filter cassette (22) first. The machine may be destroyed and water may also escape.

You can use PE disposal bags (11). The filter cartridges (22) are suitable for wet vacuuming.

Before carrying out any wet vacuuming, remove the dry vacuumed material. This process will prevent severe soiling and encrustation.

The integrated water sensor switches off the motor when the container is full. Empty the device. If the device is not switched off, the restart protection device remains effective. The device is not operable again until it has been switched off and switched back on again.

After switching off, some water may run back out of the hose.

Before emptying, first of all take the suction hose out of the liquid.

If you are then going to dry vacuum, insert a dry filter cassette. (If you are frequently switching between dry and wet vacuuming, we recommend the use of a second set of filter cassettes.) Allow the filter cassettes, container and accessories to dry; otherwise dust may adhere to damp components.

8.3 Use as industrial vacuum cleaner (IS):

Turn main switch (1) to the RIGHT (position "MAN").

Adjust the rotary switch (5) to the hose diameter of the suction hose fitted.

If the volume flow falls below the set value, the volume flow control display (6) lights up to signal that the container must be emptied, or that the fleece filter bag (12) or the PE disposal bag (11) must be changed or the filter must be cleaned.

8.4 Use as a dust extractor (ENT):

The dust extractor must not be connected to more than one dust source.

Turn the main switch (1) and vibrator switch (2) to "AUTO" position.

Adjust the rotary switch (5) to the hose diameter of the suction hose fitted. For more detailed information, see section 7.4.

8.5 Transport

Close the suction opening (17) with sealing plugs (18). Join the hose ends to prevent dust from escaping.

Wrap the suction hose about the vacuum cleaner.

Place the accessories in a suitable plastic bag and seal the bag.

The upper part (14) must be securely sealed to the container (16) - check that the snap locks (15) are closed.

9. Cleaning

9.1 General Cleaning Instructions

Clean the container and accessories with water. Wipe the upper part (14) with a damp cloth.

Caution! This device contains dust that is harmful to health. Discharge and maintenance operations (including disposal of the dust collection containers) must only be carried out by qualified specialists wearing appropriate protective clothing and equipment.

Emptying the Container

 Only permitted for dusts with occupational exposure limits > 1 mg/m³.

- Remove the battery packs .
- Remove the suction hose, close the suction opening (17) with the sealing plug (18).
- Open the snap locks (15). Remove the upper part (14) of the device from the container (16).

Disposing of the Fleece Filter Bag

- Remove the battery packs .
- Put on a dust mask.
- Remove the suction hose, close the suction opening (17) with the sealing plug (18).
- Open the snap locks (15). Remove the upper part (14) of the device from the container (16).
- Carefully pull back the fleece filter bag (12) from the suction opening (18) . Seal the flange of the fleece filter bag by folding over the cover.
- Dispose of the vacuumed material in accordance with legal regulations.

Disposal of a PE Disposal Bag

- Switch on the vacuum cleaner and shake the filter cassettes: Turn vibrator switch (2) to the RIGHT in "MAN" position and release again. The vibrator cleans the filter cassettes (22) for about 10 sec.
- Switch off the vacuum cleaner: turn the switch (1) to the "OFF" position.
- Put on a dust mask.
- Remove the suction hose, close the suction opening (17) with the sealing plug (18).
- Open the snap locks (15). Remove the upper part (14) of the device from the container (16). Before setting down the upper part, turn switch (1) to the "ON/MAX" position so that any falling dust is vacuumed.
- Carefully pull back the PE disposal bag (11) from the suction opening (17). Seal the flange of the PE disposal bag by folding over the cover.
- Dispose of the vacuumed material in accordance with legal regulations.

9.2 Safety instructions for mitre saws

In the case of class M machines, the outside of the machine should be cleaned (vacuumed and wiped down), or treated with sealants before being removed from the hazardous area. All machine parts must be considered to be contaminated when removed from the hazardous area: suitable measures must be taken to prevent any dispersal of the dust. When carrying out maintenance or repairs, it is essential to dispose of any contaminated objects that cannot be adequately cleaned. These objects must be disposed of using impermeable

bags and in accordance with the applicable regulations for removing such waste.

10. Maintenance

10.1 General instructions

 Before performing any maintenance, always switch off the device and remove the battery packs.

 Clean the device (see chapter 9.).

Never service damaged battery packs. Service of battery packs should only be performed by the manufacturer or authorized service providers.

For maintenance by the user, the vacuum cleaner must be taken apart, cleaned and maintained, to the extent possible, without endangering maintenance staff or other people.

Preventive measures

Appropriate preventive measures include: cleaning the device before disassembly; providing local filtered forced ventilation where the vacuum cleaner is disassembled; cleaning of the maintenance area and providing suitable personal protective clothing and equipment.

10.2 Reduction in suction power

If the suction power decreases, carry out the following steps:

1. Turn the vibrator switch (2) to the RIGHT in "MAN" position and release again. The vibrator cleans the filter cassettes (22) for about 10 sec.
2. Empty the container or replace the fleece filter bag (12) or PE disposal bag (11).
3. Replace the filter cassettes (22), or rinse them under running water, dry them and then replace.

10.3 Renew the filter cartridges (22)

Turn the vibrator switch (2) to the RIGHT in "MAN" position and release again. The vibrator cleans the filter cassettes (22) for about 10 sec.

Use a coin or a similar object to turn the locking knob (19) on the locking bar (20) counter-clockwise through 90° and push the bar (20) to the rear. Swing up the hood and pull up the filter cartridges (22) to remove them. Seal the removed filter cassettes immediately in a dust-tight plastic bag and dispose of them in accordance with regulations. Insert new filter cassettes, ensuring they are correctly and securely in place.

10.4 Motor protection filter

Regularly check the motor protection filter. If the motor protection filter (21) is contaminated, this indicates that the filter cassettes (22) may be defective:

- Replace the filter cartridges (22).
- Replace the motor protection filter (21), or rinse it under running water, dry it completely and then replace.

10.5 Water sensor

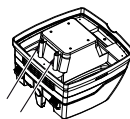

IMPORTANT - Clean the water sensor regularly and check it for signs of damage.

10.6 Technical inspection

At least once a year, the manufacturer or a suitably qualified and trained person must carry out a dust test, e.g. to check for damage to the filter cassettes, verify that the device is air-tight and that the control unit is functioning correctly.

For maintenance by the user, the vacuum cleaner must be taken apart, cleaned and maintained, to the extent possible, without endangering maintenance staff or other people.

Preventive measures

Appropriate preventive measures include: cleaning the device before disassembly; providing local filtered forced ventilation where the vacuum cleaner is disassembled; cleaning of the maintenance area and providing suitable personal protective clothing and equipment.

When carrying out maintenance or repairs, it is essential to dispose of any contaminated objects that cannot be adequately cleaned. These objects must be disposed of using impermeable bags and in accordance with the applicable regulations for removing such waste.

11. Troubleshooting

If the volume flow control display (6) lights up or if an acoustic signal is sounded, this indicates that the fleece filter bag must be emptied.

All LEDs of the capacity and signal display (3) flash

- Error - remove both battery packs and insert again
- Only one 18 V battery pack inserted? - Insert 2 battery packs.
- Turbine jammed? - see the chapter on Repairs.

1 LED of the capacity and signal display (3) flashes

- Battery pack(s) empty? Charge battery pack(s).

Acoustic signal

- Fast honking (1/10 sec. on, 1 sec. off): battery pack is empty in about 20 sec.
- Continuous honking: as a pre-warning shortly before switching off.
- 3 sec. continuous honking: Waster level sensor was triggered. Empty the container.

Volume flow control display

- (1 sec. on, 1 sec. off: volume flow is too low in the hose or container is full
Continuously on: high water level / dust container full)

Reduction in suction power:

See the instructions in the section on Cleaning.

- Filter cassettes (22) soiled? - clean.

- Fleece filter bag (12) full? - replace.
- PE disposal bag (11) full? - replace.
- Container (15) full? - empty.
- Motor protection filter (21) clogged? - See chapter 10.
- Nozzle, tubes or hose blocked? - clean.

Device will not start:

- Is the battery pack empty? - charge.
- Are the battery packs inserted? - insert.
- Is the upper part (14) closed properly? - Close
- Has the water sensor cut off? - Empty the container; then switch on and off again.
- Is the main switch (1) in "AUTO" position? - Turn main switch (1) to the RIGHT. See chapter 7.1.
- The vacuum cleaner is not switched on or off by means of a power tool, even though switch is turned o the left to "AUTO". - check Cordless Control transmitter (press button). Is the radio connection ok? Subsequently mount the transmitter directly on the power tool.
- Is the battery pack defective? See the chapter on Repairs.

Dust in the container when fleece filter bag is fitted:

- The position of the rotary slide is incorrect. See chapter 6.1.

PE disposal bag is sucked to the filter cassettes (22):

- The position of the rotary slide is incorrect. See chapter 6.2.

 **Do not interfere with the device. Contact an authorized workshop or Metabo's after-sales service department (see chapter 13. on Repairs).**

12. Accessories

Use only genuine Metabo accessories.

If you need any accessories, check with your dealer.

See page 4.

- A Fleece filter bag
5 pieces = 1 set
- B PE disposal bag M
5 pieces = 1 set
- C Filter cassette M, polyester, nano-coated
2 pieces = 1 set
- D Filter cassette M, polyester
2 pieces = 1 set
- E Motor protection filter (1 filter) You must order 2 items.
- F Suction hose (conducts electricity)
- G Suction tubes (2 pieces), plastic
- H Suction tubes (2 pieces), chrome-plated
- I Intermediate piece of handle
- J Connecting sleeve
- K Connecting sleeve
- L Floor nozzle
- M Floor nozzle set (with floor piece and wet vacuuming piece)

- N Battery packs
- O Chargers

13. Repairs

Repairs to devices must be carried out by qualified electricians only!

Use only original Metabo spare parts.

Contact your local Metabo representative if you have Metabo power tools requiring repairs. For addresses see www.metabo.com.

You can download a list of spare parts from www.metabo.com.

14. Environmental Protection

Observe national regulations on environmentally compatible disposal and on the recycling of disused machines, packaging and accessories.

Battery packs may not be disposed of with regular waste. Return faulty or used battery packs to your Metabo dealer!

Do not allow battery packs to come into contact with water!



For EU countries only: Never dispose of appliances in your household waste! According to European directive 2012/19/EU on Waste Electrical and Electronic Equipment and its implementation in national law, used devices must be collected separately and delivered for environmentally-friendly recycling.

Discharge the battery pack in the power tool before disposal. Prevent the contacts from short-circuiting (e.g. by protecting them with adhesive tape).

15. Technical Data

Explanatory notes on the specifications on page 2. Changes due to technological progress reserved.

- K = dust class. As per EN 60335-2-69.
- LxWxH = external dimensions
- IP = protection class
- U = mains voltage
- F = main frequency
- A = power consumption
- N = mains connection lead
- P₁ = rated input power
- p_{U1} = max. vacuum (at the hose)
- p_{U2} = Max. vacuum (at blower)
- V_{1/s1} = Max. volume flow (at hose)
- V_{1/s2} = Max. volume flow (at blower)
- D_{max1} = Max. flow rate (at hose)
- D_{max2} = max. flow rate (at the blower)
- V = max. container volume
- m = weight (without mains cable)

Permitted ambient temperature during operation: -20 °C to 50 °C (limited performance with temperatures below 0 °C). Permitted ambient temperature for storage: 0 °C to 30 °C

--- direct current

en ENGLISH

Typical A-effective perceived sound levels
(IEC 60335-2-69):

L_{pa} = sound-pressure level

L_{WA} = acoustic power level

During operation the noise level can exceed
80 dB(A).



Wear ear protectors!

Measured values determined in conformity with EN
60704.

~ AC Power

The technical specifications quoted are subject to
tolerances (in compliance with the relevant valid
standards).

Notice originale

1. Déclaration de conformité

Nous déclarons sous notre seule responsabilité : ces aspirateurs / dépoussiéreurs, identifiés par le type et le numéro de série *1), sont conformes à toutes les prescriptions applicables des directives *2) et normes *3). Documents techniques pour *4) - voir page 3.

2. Utilisation conforme à l'usage

ML'aspirateur convient à l'aspiration de poussières toxiques de classe M conformément à la norme EN 60335-2-69.

L'aspirateur convient pour éliminer des poussières sèches, non inflammables, des liquides non inflammables, des poussières de bois et des poussières dangereuses avec des valeurs limites d'exposition $\geq 0,1 \text{ mg/m}^3$.

Vous trouverez les valeurs max. d'exposition sur le lieu de travail et les matières cancérigènes dans la liste des valeurs max. d'exposition sur le lieu de travail ou auprès des associations professionnelles / institutions de votre pays.

Le résultat du contrôle des poussières se réfère uniquement à l'aspiration de poussière sèche.

L'aspirateur peut être utilisé comme :

- Aspirateur industriel (IS) pour aspirer les dépôts de poussière.
- Dépoussiéreur (ENT) pour aspirer les poussières en suspension produites par les outils d'usinage de matériaux.

L'aspirateur convient aux sollicitations élevées d'un usage professionnel dans le domaine de l'artisanat, de l'installation, de la construction, de l'industrie, des ateliers, de la peinture, de la plâtrerie, de la menuiserie, de l'usinage du bois. Conforme à la norme EN 60335-2-69.

L'aspirateur convient à l'aspiration de la poussière et de corps solides (bris de verre, clous, etc.) ainsi que de liquides de tout type, hormis les liquides facilement inflammables et les matériaux dont la température dépasse 60°C.

Cet appareil ne doit pas être utilisé par des personnes présentant des capacités physiques, sensorielles ou mentales réduites ou manquant d'expérience et/ou de connaissances, sauf si elles sont surveillées par une personne responsable de leur sécurité ou qu'elles reçoivent des instructions sur l'utilisation de l'appareil.

Veuillez respecter les prescriptions spécifiques au pays, ainsi que les indications du fabricant des matériaux. Ce produit est destiné à un usage professionnel.

Il est interdit d'aspirer des poussières contenant de l'amiante.

Il est interdit d'aspirer des poussières inflammables.

Il est interdit d'aspirer des solvants inflammables ou explosifs, des produits imbibés de dissolvant, des poussières explosives, des liquides tels que de l'essence, de l'huile, de l'alcool, du diluant et des produits dont la température dépasse 60°C. Cela risque de provoquer une explosion et un incendie ! L'appareil ne doit pas être utilisé à proximité de gaz et de substances inflammables.

L'utilisateur est entièrement responsable de tous les dommages résultant d'une utilisation non conforme.

Il est impératif de respecter les consignes générales de prévention contre les accidents ainsi que les consignes de sécurité ci-jointes.

3. Consignes générales de sécurité



Avant d'utiliser l'appareil, lisez attentivement et entièrement les consignes de sécurité ainsi que le mode d'emploi fournis. Conservez les documents fournis et veillez à les remettre avec l'appareil à tout utilisateur concerné.



Avant toute utilisation, l'utilisateur doit recevoir les informations, instructions et formations nécessaires à l'utilisation de l'appareil et des substances pour lesquelles l'appareil peut être utilisé, ainsi que les consignes de sécurité concernant l'élimination du matériel acheté.

4. Consignes de sécurité particulières



Pour des raisons de sécurité et afin de protéger l'appareil, respectez les passages de texte marqués de ce symbole !

Ne jamais laisser les enfants utiliser l'appareil.

Les enfants doivent être surveillés afin d'assurer qu'ils ne jouent pas avec l'appareil.

Attention ! Utiliser exclusivement les accessoires fournis avec l'appareil ou indiqués dans le mode d'emploi. L'utilisation d'autres accessoires risque d'affecter la sécurité. Uniquement utiliser avec le flexible fourni et le bac collecteur fourni.

Il est interdit d'exécuter d'autres travaux que ceux décrits dans la présente notice.

Nous déclinons toute responsabilité pour les éventuels dommages en cas d'utilisation ou de réparation non conforme.

Lorsque l'appareil est rangé, laisser le flexible sur l'appareil pour empêcher que de la poussière ne sorte de manière involontaire. Fermer l'ouverture d'aspiration (17) avec le bouchon (18), raccorder les extrémités de flexible pour éviter que de la poussière ne sorte.

Ne pas mettre les appareils et les accessoires en marche lorsque :

- l'appareil présente des dommages visibles (fêlures/cassures),
- on soupçonne la présence d'un défaut invisible (après une chute).

Ne pas diriger la buse, le flexible ou le tube vers des personnes ou des animaux.

 **AVERTISSEMENT** - Éteindre immédiatement l'appareil s'il rejette de la mousse ou de l'eau. Vider le bac collecteur et le cas échéant le filtre à plis.

Ne jamais monter ni s'asseoir sur l'appareil.

Toujours poser le flexible de manière à ce que personne ne risque de trébucher dessus.

Ne pas laisser l'appareil sans surveillance. Retirer la batterie en cas d'interruption de travail prolongée.

À l'extérieur, l'aspirateur ne doit pas être utilisé ou stocké dans un endroit humide.

ATTENTION - Cette machine peut uniquement être entreposée à l'intérieur.

Les acides, l'acétone et les solvants peuvent attaquer les pièces de l'appareil.

 Éteindre l'appareil et retirer la batterie avant chaque entretien ou nettoyage de l'appareil et après chaque utilisation de l'appareil.

Les appareils à jet de vapeur et les nettoyeurs haute pression ne peuvent pas être utilisés pour nettoyer l'aspirateur.

L'intérieur du couvercle doit toujours rester sec.

Contamination microbienne due à l'absence de nettoyage à long terme, notamment en cas d'utilisation pour le traitement de produits alimentaires : toujours nettoyer et désinfecter l'appareil immédiatement après utilisation.

Ne jamais ouvrir l'appareil à l'extérieur par temps de pluie ou en cas d'orage.

L'appareil ne doit pas être utilisé dans des locaux à atmosphère explosive.

Vérifier que le support de l'aspirateur est correctement fixé.

Si l'air d'évacuation est rejeté dans la pièce, celle-ci doit présenter un taux de renouvellement de l'air L suffisant. Se reporter à la réglementation nationale.

 Attention ! Cet appareil contient des poussières toxiques. Les travaux de vidage et de maintenance, y compris l'élimination du bac collecteur, doivent être exécutés par un personnel spécialisé portant un équipement de protection approprié.

 Danger !

 Attention ! Ne pas utiliser cet appareil avant d'en avoir lu le mode d'emploi.

AVERTISSEMENT - les opérateurs doivent être instruits de façon adaptée eu égard à cet aspirateur et aux substances pour lesquelles il doit être utilisé.

Plaque d'avertissement pour les machines de la classe de poussières M :



Lors des travaux de vidage et de maintenance, suivre les consignes suivantes :

Nettoyer l'appareil avant de l'ouvrir.
Porter un masque anti-poussière.
Éviter d'exposer des personnes non concernées à la poussière.
Garantir une évacuation locale de l'air avec filtre. Ensuite, nettoyer la zone de maintenance.

Ne pas utiliser l'appareil sans le système de filtration complet. (Cassettes filtrantes et sacs filtrants en PE ou sacs filtrants en non-tissé).

Le contrôle selon la norme EN 60335 Parties 1 et 69 a conclu que les exigences relatives à la sécurité électrique sont remplies, même concernant l'aspiration d'un mélange eau-air.

4.1 Utilisation et manipulation de machines sans fil

- **Rechargez les batteries uniquement à l'aide des chargeurs recommandés par le fabricant.** Un chargeur qui est adapté à un type de batteries peut créer un risque d'incendie lorsqu'il est utilisé avec un autre type de batteries.
- **Utilisez uniquement les batteries prévues pour les outils électriques.** L'utilisation de toute autre batterie peut présenter un risque de blessure et d'incendie.
- **Tenir la batterie non utilisée éloignée des trombones, pièces de monnaie, clés, clous, vis ou autres petits objets métalliques susceptibles d'entraîner un shunt entre les contacts.** Le court-circuitage des bornes d'une batterie entre elles peut causer des brûlures ou un feu.
- **En cas d'utilisation non conforme, du liquide peut fuir de la batterie. éviter tout contact. En cas de contact accidentel, nettoyer à l'eau. Si le liquide entre en contact avec les yeux, rechercher en plus une aide médicale.** Le liquide éjecté des batteries peut causer des irritations ou des brûlures.
- **N'utilisez pas de batterie endommagée ou modifiée.** Les batteries endommagées ou modifiées peuvent avoir un comportement imprévisible provoquant un feu, une explosion ou un risque de blessure.
- **N'exposez pas les batteries au feu ou à des températures élevées.** Une exposition au feu ou à une température supérieure à 130 °C (265 °F) peut provoquer une explosion.
- **Suivez toutes les instructions de recharge et ne chargez pas la batterie ou l'outil sans fil en dehors de la plage de température indiquée dans le mode d'emploi.** Un chargement incorrect ou à des températures hors de la plage spécifiée de températures peut endommager la batterie et augmenter le risque d'incendie.
- Retirer la batterie de la machine avant tout changement d'équipement, entretien ou nettoyage.



Protéger les batteries de l'humidité !



Ne pas exposer les batteries au feu !

- N'utilisez pas de batteries défectueuses ou déformées !
- N'ouvrez pas les batteries !
- Ne touchez ni court-circuitez jamais entre eux les contacts d'une batterie.



Une batterie Li-Ion défectueuse peut occasionner une fuite de liquide légèrement acide et inflammable !



En cas de fuite d'acide de batterie et de contact avec la peau, rincez immédiatement et abondamment à l'eau. En cas de

projection dans les yeux, lavez-les à l'eau propre et consultez immédiatement un médecin !

- Si la machine est défectueuse, retirer la batterie de la machine.

Transport de batteries Li-Ion :

- L'expédition de batteries Li-Ion est soumise à la législation sur les produits dangereux (UN 3480 et UN 3481). Lors de l'envoi de batteries Li-Ion, clarifiez les prescriptions actuellement valables. Le cas échéant, veuillez vous renseigner auprès de votre transporteur. Un emballage certifié est disponible chez Metabo.
- Envoyez uniquement des batteries dont le boîtier est intact et qui ne présentent pas de fuite. Pour l'envoi, sortez la batterie de l'outil. Protégez les contacts de tout court-circuit (par exemple isolez-les à l'aide de ruban adhésif).

5. Vue d'ensemble

Voir page 2.

- 1 Interrupteur principal
- 2 Interrupteur du secoueur
- 3 Indicateur de capacité et de signalisation
- 4 Touche de l'indicateur de capacité
- 5 Bouton rotatif pour sélectionner le diamètre du flexible d'aspiration
- 6 Témoin de contrôle du débit volumétrique
- 7 Déverrouillage de la batterie*
- 8 Batterie(s) *
- 9 Cache de protection (batteries)
- 10 Verrouillage (pour bloquer le cache de protection)
- 11 Sac d'élimination des déchets en PE
- 12 Sac filtrant en non-tissé *
- 13 Crochet à flexible
- 14 Partie supérieure
- 15 Fermeture crantée
- 16 Partie inférieure
- 17 Ouverture d'aspiration
- 18 Bouchon
- 19 Bouton de verrouillage
- 20 Verrou (pour ouvrir le capot et remplacer les cassettes filtrantes)
- 21 Filtre de protection moteur
- 22 Cassette filtrante (selon IFA C)

6. Mise en service

6.1 Mettre en place le sac filtrant en non-tissé

Nous conseillons d'utiliser des sacs filtrants en non-tissé pour :

- les applications qui génèrent l'émission de petites quantités de poussières fines sont émises (par exemple en cas de ponçage de revêtements de peinture et de vernis, pour aspirer des petits trous d'alésage avec un faible diamètre < 10 mm, etc.).
- Utilisation de machines, comme des défonceuses, des raboteuses, des petites ponceuses, etc.

Éteindre l'appareil à l'aide de l'interrupteur principal (1), retirer les batteries (8), ouvrir les fermetures crantées (15). Retirer la partie supérieure (14) du bac collecteur (16).

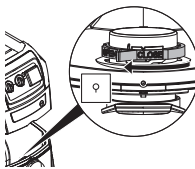

Tourner la vanne rotative rouge (dans l'intérieur de l'orifice d'aspiration) jusqu'à la butée : le texte « FERMETURE » pointe vers le haut et vers le repère ▲.

Saisir le nouveau sac filtrant en non-tissé au niveau de la bride et commencer par le glisser par son ouverture sur le loquet de la partie inférieure de l'ouverture d'aspiration, puis l'insérer sur l'ouverture d'aspiration jusqu'à la butée. Remettre la partie supérieure (14) sur le bac (16), fermer les fermetures crantées (15).

6.2 Mettre en place le sac d'élimination des déchets en PE

Les sacs d'élimination des déchets PE (11) conviennent à l'aspiration de poussières et de liquides.

Nous recommandons d'utiliser des sacs d'élimination des déchets en PE dans les cas suivants :

- Applications qui génèrent de grandes quantités de poussières fines (par exemple en cas de fraissage d'enduit, de ponçage de chapes, etc.).
- Utilisation de machines comme des fraiseuses à rénover, des ponceuses à rénover, des ponceuses pour construction sèche, des rainureuses, etc.

Tourner l'interrupteur du secoueur (2) vers la GAUCHE en position « AUTO ».

Éteindre l'appareil, retirer les batteries (8), ouvrir les fermetures crantées (15). Retirer la partie supérieure (14) du bac collecteur (16).

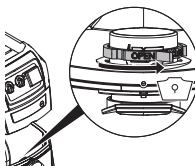

Tourner l'interrupteur à coulisse rouge (à l'intérieur de l'orifice d'aspiration) jusqu'à la butée : le texte « OPEN » pointe vers le haut et vers le repère ▲.

Saisir le sac d'élimination des déchets en PE (11) au niveau de la bride et commencer par le glisser par son ouverture sur le loquet de la partie inférieure de l'ouverture d'aspiration, puis l'insérer sur l'ouverture d'aspiration jusqu'à la butée.

Étendre le sac d'élimination des déchets en PE (11) de manière uniforme au fond du bac collecteur.

Poser les bords du sac d'élimination des déchets en PE sur le bord du bac collecteur de manière à ce que le sac d'élimination des déchets en PE soit entièrement fixé sur la partie supérieure (14).

Remettre la partie supérieure (14) sur le bac (16), fermer les fermetures crantées (15).

6.3 Batterie

Charger les batteries avant l'utilisation.

En cas de baisse de puissance, recharger les batteries.

Vous trouverez les consignes pour recharger les batteries dans le mode d'emploi du chargeur Metabo.

Pour les batteries Li-Ion avec indicateur de capacité et de signal (3) (en fonction de l'équipement) :

- Appuyer sur la touche (4) pour afficher l'état de charge par le biais des voyants LED.
- Si un voyant LED clignote, la batterie (les batteries) est (sont) presque épuisée(s) et doit (doivent) être rechargée(s).

Installer, retirer la batterie

Utiliser soit une batterie 36 V soit deux batteries 18 V.

- Capacité recommandée : 8,0 Ah et plus.
L'utilisation de batteries d'une plus faible capacité (Ah) réduit la durée d'utilisation, mais pas la capacité d'aspiration.

- Nous conseillons d'utiliser des batteries avec la même référence.

- Il est possible d'utiliser des batteries avec des capacités (Ah) différentes. Dans ce cas, la batterie de la plus faible capacité (Ah) détermine la durée d'utilisation.

Installation : pousser le verrouillage (10) vers le bas et rabattre le cache de protection (9) vers le bas. Insérer la(les) batterie(s) (8) jusqu'à ce qu'elle(s) s'encliquète(nt). Fermer le cache de protection (9).

Retrait : pousser le verrouillage (10) vers le bas et rabattre le cache de protection (9) vers le bas. Appuyer sur le bouton pour déverrouiller la batterie (7) et retirer la(les) batterie(s) (8). Fermer le cache de protection (9).

7. Mise en marche /arrêt

7.1 Interrupteur de marche/arrêt, mise en marche automatique

Arrêt : tourner l'interrupteur principal (1) sur la position « OFF ». (L'indicateur de capacité est éteint. L'appareil ne consomme pas d'électricité !)

Mode automatique : tourner l'interrupteur principal (1) vers la GAUCHE (niveau d'aspiration 1 - 3). L'appareil se met en marche/s'arrête

automatiquement grâce au « CORDLESS CONTROL ». (L'indicateur de capacité (3) indique la capacité).

Remarque concernant le « mode automatique » : lorsque l'interrupteur est tourné vers la gauche sur mode automatique, l'aspirateur est prêt à l'emploi durant 10 heures (Standby, l'indicateur de capacité (3) indique la capacité). En l'absence d'aspiration, l'appareil s'éteint automatiquement 10 heures après la dernière mise en marche (mode sleep, indicateur de capacité est éteint, l'appareil ne consomme pas d'électricité !).

Pour réactiver l'appareil (rétablir le mode Standby), tourner l'interrupteur principal (1) sur « OFF » et ensuite de nouveau vers la GAUCHE ou appuyer sur la touche de l'indicateur de capacité (4).

Remarque concernant le « CordlessControl » : l'appareil se met en marche/s'arrête automatiquement lors de la mise en marche/l'arrêt de l'outil électrique équipé d'un émetteur CordlessControl (flexible d'aspiration). Le bouton sur l'émetteur CordlessControl permet également la mise en marche/l'arrêt manuel de l'aspirateur. Respecter le mode d'emploi du CordlessControl.

Mode manuel : tourner l'interrupteur principal (1) vers la DROITE (niveau d'aspiration 1 - 3). L'appareil reste allumé. (L'indicateur de capacité (3) indique la capacité).

7.2 Mettre en marche/arrêter le secoueur, mise en marche automatique du secoueur

Le secoueur nettoie les cassettes filtrantes en secouant la poussière.

Arrêt : tourner l'interrupteur du secoueur (2) sur la position « OFF ».

Mode automatique : tourner l'interrupteur du secoueur (2) vers la GAUCHE en position « AUTO ».

- Lorsque le débit d'air prescrit pour un aspirateur de la classe M n'est pas atteint, le témoin de contrôle du débit volumétrique (6) s'allume et un signal sonore retentit. Durant la prochaine pause, le secoueur nettoie automatiquement les cassettes filtrantes pendant 10 sec.

Mode manuel (par exemple en cas de baisse de la capacité d'aspiration) : durant une pause ou avant de commencer le travail, tourner l'interrupteur du secoueur (2) vers la DROITE en position « MAN » et le lâcher. Le secoueur nettoie les cassettes filtrantes pendant env. 10 sec.

7.3 Témoin de contrôle du débit volumétrique

Lorsque le débit d'air est trop faible, le témoin de contrôle du débit volumétrique (6) s'allume et un signal sonore retentit.

Causes possibles :

- Cassettes filtrantes encrassées -> tourner l'interrupteur du secoueur (2) sur la position « MAN » ou « AUTO ». (Le cas échéant, rincer ou remplacer les cassettes filtrantes (22), voir chapitre 10.2)

- Bac plein -> vider le bac
- Flexible d'aspiration obturé =>nettoyer
- Le diamètre des canaux d'aspiration de la machine est trop faible.

7.4 Bouton rotatif pour sélectionner le diamètre du flexible d'aspiration

À l'aide du bouton rotatif (5), régler le diamètre du flexible d'aspiration raccordé (flexible d'aspiration fourni : 35 mm).

Si l'interrupteur principal (1) est sur « AUTO » ou « MAN », le débit volumétrique est surveillé.

Lorsque le débit volumétrique défini n'est plus atteint, le témoin de contrôle du débit volumétrique s'allume (6). Lorsque l'interrupteur du secoueur (2) est en position « AUTO », les cassettes filtrantes sont automatiquement secouées durant les pauses.

Si le débit volumétrique n'est toujours pas atteint, le témoin de contrôle du débit volumétrique s'allume (6) et lorsque l'interrupteur du secoueur (2) est en position « AUTO », un signal sonore retentit (1 sec. en marche, 1 sec. Éteint) pour indiquer que le bac doit être vidé ou que le sac filtrant en non-tissé (12) ou le sac d'élimination des déchets en PE (11) doit être remplacé.

 max. Ø	\dot{V} min
15 mm	13 m ³ /h
27 mm	41 m ³ /h
32 mm	58 m ³ /h
35 mm	73 m ³ /h
42 mm	100 m ³ /h

Remarque : lorsque le diamètre du flexible d'aspiration est de 19 mm ou moins et que les conditions de circulation dans le flexible d'aspiration ne sont pas favorables, il peut arriver que le témoin de contrôle du débit volumétrique (6) clignote et que le signal sonore retentisse bien que le sac filtrant en non-tissé ou le sac d'élimination des déchets en PE ne doive pas encore être vidé. Dans ce cas, tirer le flexible de manière à ce qu'il soit droit, le nettoyer.

Remarque : S'il est nécessaire, en raison de configuration de l'aspirateur (par ex. canal d'aspiration petit diamètre dans le dépoussiéreur, mais tuyau d'aspiration grand diamètre) (5), de régler le sélecteur sur une valeur plus petite, le transport de la poussière dans le tuyau d'aspiration ne sera pas suffisamment garanti. Après chaque étape de travail, le flexible d'aspiration doit être retiré de l'outil qui produit de la poussière pour le dépoussiérer entièrement.

Remarque : le flexible d'aspiration fourni a un diamètre de 35 mm.

8. Utilisation

8.1 Aspiration de poussières

Aspirer uniquement avec des cassettes filtrantes, un appareil et des accessoires secs. Si ceux-ci sont humides, la poussière risque de s'y accrocher et les encrasser.

Toujours utiliser le sac filtrant en non-tissé (12) ou le sac d'élimination des déchets en PE (11) en association avec les cassettes filtrantes (22).

8.2 Aspiration de liquides

 Ne jamais utiliser l'appareil sans cassettes filtrantes (22). Cela peut entraîner la destruction de l'appareil. En outre de l'eau risque de s'écouler.

Il est possible d'utiliser des sacs d'élimination des déchets en PE (11). Les cassettes filtrantes (22) conviennent à l'aspiration de l'eau.

Éliminer les poussières sèches avant d'aspirer le liquide. Cela permet d'éviter un fort encrassement et une forte incrustation

Le capteur d'eau intégré arrête le moteur lorsque le bac collecteur est plein. Vider l'appareil. Si l'appareil n'est pas éteint, la protection anti-redémarrage reste active. L'appareil redevient seulement fonctionnel lorsqu'il a été éteint et remis en marche.

Après l'arrêt, une petite quantité d'eau peut refluer du flexible.

Avant de vider l'appareil, sortir le flexible d'aspiration du liquide.

Avant d'enchaîner par une aspiration de poussières, insérer des cassettes filtrantes sèches. (En cas de changements fréquents entre l'aspiration de poussières et l'aspiration de liquide, nous recommandons d'utiliser un second jeu de cassettes filtrantes.) Laisser entièrement sécher les cassettes filtrantes, le bac collecteur et les accessoires pour que la poussière ne colle pas aux parties humides.

8.3 Utilisation comme aspirateur industriel (IS) :

Tourner l'interrupteur principal (1) vers la DROITE (position « MAN »).

À l'aide du bouton rotatif (5), régler le diamètre du flexible d'aspiration raccordé.

Lorsque le débit volumétrique prescrit n'est pas atteint, le témoin de contrôle du débit volumétrique (6) s'allume pour indiquer que le bac collecteur doit être vidé ou que le sac filtrant en non-tissé (12) ou le sac d'élimination des déchets en PE (11) doit être remplacé ou que le filtre doit être nettoyé.

8.4 Utilisation comme dépoussiéreur (ENT) :

Le dépoussiéreur peut uniquement être utilisé avec certaines sources de poussières.

Placer l'interrupteur principal (1) et l'interrupteur du secoueur (2) sur la position « AUTO ».

À l'aide du bouton rotatif (5), régler le diamètre du flexible d'aspiration raccordé. Pour des informations détaillées, voir chapitre 7.4.

8.5 Transport

Fermer l'orifice d'aspiration (17) avec le bouchon (18). Raccorder les extrémités de flexible pour éviter que de la poussière ne sorte.

Enrouler le flexible d'aspiration autour de l'aspirateur.

Ranger les accessoires dans des sacs en plastique appropriés.

La partie supérieure (14) doit être fermement fixée au bac collecteur (16). Vérifier que les fermetures crantées (15) sont fermées.

9. Nettoyage

9.1 Consignes générales pour le nettoyage

Nettoyer le bac collecteur et les accessoires à l'eau. Nettoyer la partie supérieure (14) avec un chiffon humide.

Attention ! Cet appareil contient des poussières toxiques. Les travaux de vidage et de maintenance, y compris l'élimination du bac collecteur, doivent être exécutés par un personnel spécialisé portant un équipement de protection approprié.

Vidange du bac collecteur

 Uniquement autorisé avec des poussières dont la valeur limite d'exposition est $> 1 \text{ mg/m}^3$.

- Retirer les batteries.
- Retirer le flexible d'aspiration, fermer l'orifice d'aspiration (17) avec le bouchon (18).
- Ouvrir les fermetures crantées (15). Retirer la partie supérieure (14) du bac collecteur (16).

Éliminer le sac filtrant en non-tissé

- Retirer les batteries.
- Mettre un masque anti-poussières.
- Retirer le flexible d'aspiration, fermer l'orifice d'aspiration (17) avec le bouchon (18).
- Ouvrir les fermetures crantées (15). Retirer la partie supérieure (14) du bac collecteur (16).
- Tirer prudemment le sac filtrant en non-tissé (12) vers l'arrière pour le retirer de l'ouverture d'aspiration (18). Fermer la bride du sac filtrant en non-tissé en rabattant le couvercle.
- Éliminer la poussière conformément aux prescriptions légales.

Jeter le sac d'élimination des déchets en PE

- Mettre l'aspirateur en marche et secouer les cassettes filtrantes : tourner l'interrupteur du secoueur (2) vers la DROITE sur la position « MAN » et le lâcher. Le secoueur nettoie les cassettes filtrantes pendant (22) env. 10 sec.
- Éteindre l'aspirateur : placer l'interrupteur (1) sur la position « IFF ».
- Mettre un masque anti-poussières.
- Retirer le flexible d'aspiration, fermer l'orifice d'aspiration (17) avec le bouchon (18).
- Ouvrir les fermetures crantées (15). Retirer la partie supérieure (14) du bac collecteur (16). Avant de déposer la partie supérieure du réservoir, placer l'interrupteur (1) sur la position « ON/MAX » afin d'aspirer la poussière qui risquerait de tomber.
- Tirer prudemment le sac d'élimination des déchets en PE (11) vers l'arrière pour le retirer de l'ouverture d'aspiration (17). Fermer la bride du sac d'élimination des déchets en PE en rabattant le couvercle.
- Éliminer la poussière conformément aux prescriptions légales.

9.2 Consignes de nettoyage particulières

Sur les appareils de la classe M, le châssis doit toujours être maintenu en état de propreté par un passage d'aspirateur puis d'un chiffon, ou être traité au mastic avant qu'il soit retiré d'une zone dangereuse. Toutes les pièces de l'appareil seront considérées comme souillées dès qu'elles sortent de la zone dangereuse et des mesures adaptées doivent être prises pour éviter la diffusion de la poussière. Lors de tout travail de maintenance ou de réparation, éliminer tous les objets souillés qui ne peuvent pas être suffisamment nettoyés. Éliminer ces objets dans des sacs hermétiques conformément aux dispositions en vigueur pour l'élimination de ce type de déchets.

10. Maintenance

10.1 Consignes générales

 Éteindre l'appareil et retirer les batteries avant chaque entretien.

 Nettoyer l'appareil (voir chapitre 9.).

Ne faites jamais l'entretien de batteries endommagées.

L'entretien des batteries peut uniquement être effectué par le fabricant ou les services après-vente agréés.

Si l'utilisateur se charge de la maintenance, il doit démonter l'aspirateur, le nettoyer et effectuer les travaux de maintenance à condition qu'ils soient réalisables sans mettre le personnel de maintenance ou d'autres personnes en danger.

Mesures de précaution

Les mesures de précaution adaptées comprennent le nettoyage avant le démontage, l'évacuation locale de l'air avec filtre là où l'aspirateur est démonté, le nettoyage de la zone de maintenance et un équipement de protection individuelle adapté.

10.2 Baisse de la capacité d'aspiration

En cas de diminution de la capacité d'aspiration, prendre les mesures suivantes :

1. Tourner l'interrupteur du secoueur (2) vers la DROITE sur la position « MAN » et le lâcher. Le secoueur nettoie les cassettes filtrantes pendant (22) env. 10 sec.
2. Vider le bac collecteur ou remplacer le sac filtrant en non-tissé (12) ou le sac d'élimination des déchets en PE (11).
3. Remplacer les cassettes filtrantes (22) ou les nettoyer en les passant sous l'eau courante, les sécher entièrement et les remettre en place.

10.3 Remplacer les cassettes filtrantes (22)

Tourner l'interrupteur du secoueur (2) vers la DROITE sur la position « MAN » et le lâcher. Le secoueur nettoie les cassettes filtrantes pendant (22) env. 10 sec.

A l'aide d'une pièce de monnaie ou d'un autre objet similaire, tourner le bouton de verrouillage (19) sur le verrou (20) de 90° dans le sens des aiguilles d'une montre et pousser sur le verrou (20) vers l'arrière. Ouvrir le capot et sortir les cassettes

filtrantes (22). Jeter immédiatement les cassettes filtrantes retirées dans un sac plastique étanche à la poussière et éliminer le sac dans le respect des normes. Installer les nouvelles cassettes filtrantes en veillant à ce qu'elles soient bien fixées.

10.4 Filtre de protection moteur

Contrôler régulièrement le filtre de protection moteur. Si le filtre de protection moteur (21) est encrassé, cela signifie que les cassettes filtrantes (22) sont défectueuses :

- Remplacer les cassettes filtrantes (22).
- Remplacer le filtre de protection moteur (21) ou le nettoyer en le passant sous l'eau, le sécher entièrement et le remettre en place.

10.5 Capteur d'eau

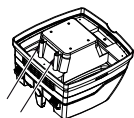

ATTENTION - Nettoyer régulièrement le capteur d'eau et rechercher toute trace d'endommagement.

10.6 Contrôle technique

Un contrôle technique doit être effectué au moins une fois par an par le fabricant ou par une personne qualifiée pour vérifier l'état des cassettes filtrantes, l'étanchéité de l'appareil et le fonctionnement du dispositif de contrôle.

Si l'utilisateur se charge de la maintenance, il doit démonter l'aspirateur, le nettoyer et effectuer les travaux de maintenance à condition qu'ils soient réalisables sans mettre le personnel de maintenance ou d'autres personnes en danger.

Mesures de précaution

Les mesures de précaution adaptées comprennent le nettoyage avant le démontage, l'évacuation locale de l'air avec filtre là où l'aspirateur est démonté, le nettoyage de la zone de maintenance et un équipement de protection individuelle adapté.

Lors de tout travail de maintenance ou de réparation, éliminer tous les objets souillés qui ne peuvent pas être suffisamment nettoyés. Éliminer ces objets dans des sacs hermétiques conformément aux dispositions en vigueur pour l'élimination de ce type de déchets.

11. Dépannage

Si le témoin de contrôle du débit volumétrique (6) s'allume ou qu'un signal acoustique retentit, cela signifie qu'il faut vider le sac filtrant en non-tissé.

Tous les voyants LED de l'indicateur de capacité et de signalisation (3) clignotent

- Erreur - retirer les deux batteries et les remettre en place.
- Seulement une batterie 18 V installée ? - Installer 2 batteries.
- Turbine bloquée ? - Voir chapitre Réparation.

1 voyant LED de l'indicateur de capacité et de

signalisation (3) clignote

- Batterie(s) déchargée(s) ? Recharger la(les) batterie(s).

Signal sonore

- Avertissement sonore intermittent (1/10 sec. en marche, 1 sec. éteint) : la batterie sera déchargée dans 20 sec.
- Avertissement sonore continu : avertissement juste avant l'arrêt de la machine.
- 3 sec. D'avertissement sonore continu : le capteur de niveau d'eau s'est déclenché. Vider le bac collecteur.

Témoin de contrôle du débit volumétrique

- (1 sec. en marche, 1 sec. éteint) : le débit volumétrique prescrit n'est pas atteint dans le flexible ou le bac collecteur est plein. Avertissement sonore continu : niveau d'eau max. atteint/bac collecteur plein

Réduction de la puissance d'aspiration :

Respecter les consignes indiquées au chapitre Nettoyage.

- Cassettes filtrantes (22) encrassées ? - Nettoyer.
- Sac filtrant en fibres (12) plein ? - Remplacer.
- Sac d'élimination des déchets en PE (11) plein ? - Remplacer.
- Bac collecteur (15) plein ? - Vider.
- Filtre de protection moteur (21) encrassé ? -> Voir chapitre 10.
- Buse, tube ou flexible bouchés ? - Nettoyer

L'appareil ne démarre pas :

- Batterie déchargée ? - La recharger.
- Batteries installées ? - Les installer.
- Partie supérieure (14) correctement fermée ? - La fermer
- Le capteur d'eau est désactivé ? - Vider le bac collecteur ; éteindre puis rallumer l'appareil.
- Interrupteur principal (1) sur la position « AUTO » ? - Tourner l'interrupteur principal (1) vers la DROITE. Voir chapitre 7.1.
- L'aspirateur raccordé à un outil électrique ne se met pas en marche/ne s'arrête pas automatiquement alors que l'interrupteur principal est sur « AUTO ». - Contrôler l'émetteur CordlessControl (appuyer sur le bouton). Est-ce que la connexion sans fil est en ordre ? Si oui, monter l'émetteur directement sur l'outil électrique.
- Batterie défectueuse ? Voir chapitre Réparation.

Poussière dans le bac collecteur malgré la présence d'un sac filtrant en non-tissé :

- Position du bouton rotatif incorrecte. Voir chapitre 6.1.

Le sac d'élimination des déchets en PE est aspiré par les cassettes filtrantes (22) :

- Position du bouton rotatif incorrecte. Voir chapitre 6.2.

 **Ne procéder à aucune intervention sur l'appareil. Adressez-vous à un centre agréé ou au service après-vente Metabo (voir chapitre 13. Réparations)**

12. Accessoires

Utilisez uniquement des accessoires originaux Metabo.

S'il vous faut des accessoires, veuillez vous adresser à votre distributeur.

Voir page 4.

- A Sac filtrant en non-tissé
5 unités = 1 set
- B Sac d'élimination des déchets en PE-M
5 unités = 1 set
- C Cassette filtrante-M, polyester, avec nanorevêtement
2 unités = 1 set
- D Cassette filtrante-M, polyester
2 unités = 1 set
- E Filtre de protection moteur (1 pièce).
Commander 2 unités.
- F Flexible d'aspiration (conducteur d'électricité)
- G Tubes d'aspiration (2 pièces), plastique
- H Tube d'aspiration (2 pièces), chromés
- I Pièce intermédiaire de poignée
- J Manchon de raccord
- K Manchon de raccord
- L Buse pour les sols
- M Jeu de suceurs sol (avec insert sol et insert pour aspiration de liquide)
- N Batteries
- O Chargeurs

13. Réparations

Seul un électricien est habilité à effectuer des réparations sur les appareils !

Utiliser exclusivement des pièces de rechange originales Metabo.

Pour toute réparation sur un outil Metabo, contactez le représentant Metabo. Voir les adresses sur www.metabo.com.

Les listes des pièces détachées peuvent être téléchargées sur www.metabo.com.

14. Protection de l'environnement

Suivez les réglementations nationales concernant l'élimination écologique et le recyclage des machines, des emballages et des accessoires.

Les batteries ne doivent pas être jetées avec les ordures ménagères ! Ramener les batteries défectueuses ou usagées à un revendeur Metabo !

Ne jetez pas les batteries dans l'eau.



Pour les pays européens uniquement : Ne pas jeter les appareils dans les ordures ménagères ! Conformément à la directive européenne 2012/19/UE relative aux déchets d'équipements électriques ou électroniques et à sa transposition dans la législation nationale, les appareils électriques doivent être collectés à part et soumis à un recyclage respectueux de l'environnement.

Avant d'éliminer l'outil électrique, déchargez sa batterie. Protégez les contacts de tout court-circuit (par exemple isolez-les à l'aide de ruban adhésif).

15. Caractéristiques techniques

Commentaires sur les indications de la page 2.

Sous réserve de modifications résultant de progrès techniques.

- K = classe de poussière. Conforme à la norme EN 60335-2-69.
- LxIxH = dimensions extérieures
- IP = type de protection
- U = tension secteur
- F = fréquence secteur
- A = courant absorbé
- N = câble d'alimentation
- P₁ = puissance nominale absorbée
- p_{U1} = dépression max. (au niveau du flexible)
- p_{U2} = dépression max. (au niveau du ventilateur)
- V_{l/s1} = débit volumétrique max. (au niveau du flexible)
- V_{l/s2} = débit volumétrique max. (au niveau du ventilateur)
- D_{max1} = débit d'air max. (au niveau du flexible)
- D_{max2} = débit d'air max. (au niveau du ventilateur)
- V = volume max. du bac collecteur
- m = poids (sans le câble d'alimentation)

Température ambiante admissible pendant le fonctionnement :

-20 °C à 50 °C (performances limitées à des températures inférieures à 0 °C). Température ambiante admissible pour le stockage : 0 °C à 30 °C

== Courant continu

Niveaux sonores de type A évalués (IEC 60335-2-69):

L_{pA} = niveau de pression acoustique

L_{WA} = niveau de puissance acoustique

Pendant le fonctionnement, il se peut que le niveau sonore dépasse les 80 dB(A).



Porter des protège-oreilles !

Valeurs de mesure calculées selon EN 60704.

~ courant alternatif

Les caractéristiques techniques indiquées sont soumises à tolérance (selon les normes en vigueur correspondantes).

Oorspronkelijke gebruiksaanwijzing

1. Conformiteitsverklaring

Wij verklaren op eigen en uitsluitende verantwoording: Deze afzuigers/ontstoffers, geïdentificeerd door type en serienummer *1), voldoen aan alle relevante bepalingen van de richtlijnen *2) en normen *3). Technische documentatie bij *4) - zie pagina 3.

2. Voorgeschreven gebruik van het systeem

MDe zuiger is geschikt voor het afzuigen van gezondheidsbedreigende stoffen van stofklasse M. Conform EN 60335-2-69.

De zuiger is geschikt voor het afscheiden van droge, niet brandbare stoffen, niet brandbare vloeistoffen, houtstof en gevaarlijke stoffen met arbeidshygiënische blootstellingsgrens $\geq 0,1 \text{ mg/m}^3$.

Voor arbeidsplaatsgrenswaarden en kankerverwekkende stoffen kunt u de lijst met arbeidsplaatsgrenswaarden raadplegen of informatie inwinnen bij de bedrijfsverenigingen/instellingen van uw land.

Het resultaat van de stoftechnische test heeft alleen betrekking op het af- en opzuigen van droge stof.

De zuiger is geschikt voor het gebruik als:

- a) industriestofzuiger (IS) voor het opzuigen van neergeslagen stoffen.
- b) ontstoffer (ENT) voor het afzuigen van zwevend stof dat ontstaat bij materiaalbewerkingsmachines.

De zuiger is geschikt voor een verhoogde belasting bij commercieel gebruik, bijv. in ambachtelijke of installatiebedrijven, de bouw- en industriële sector, werkplaatsen, voor schilders en stukadoors, in de meubelindustrie of houtbewerkingsbedrijven. Conform EN 60335-2-69.

De zuiger is geschikt voor het opzuigen van stof, vaste deeltjes (glasscherven, nagels, etc.) en allerlei vloeistoffen, uitgezonderd licht ontvlambare en brandbare vloeistoffen en materiaal dat warmer is dan 60°C.

Dit apparaat is niet bestemd voor gebruik door personen met beperkte fysieke, sensorische of geestelijke capaciteiten of die gebrek aan ervaring en/of kennis hebben, tenzij zij onder toezicht staan van een persoon die verantwoordelijk is voor hun veiligheid of van hem of haar aanwijzingen hebben gekregen over het gebruik van het apparaat.

Neem de voor het land specifieke voorschriften, zoals de informatie van de materiaalfabrikant ten aanzien van het zakelijke gebruik in acht.

Er mogen geen stoffen die asbest bevatten worden opgezogen.

Er mogen geen brandbare stoffen worden opgezogen.

Er mogen geen brandbare of explosieve oplosmiddelen, in oplosmiddel gedrenkt materiaal, explosieve stoffen, vloeistoffen, zoals benzine, olie of alcohol, verdunningsmiddelen of materiaal dat warmer is dan 60°C, worden opgezogen. Anders bestaat er explosie- en brandgevaar! Het apparaat mag niet in de buurt van ontvlambare gasen en substanties worden gebruikt.

Alleen de gebruiker is aansprakelijk voor schade door oneigenlijk gebruik.

De algemeen erkende ongevalpreventievoorschriften en de bijgevoegde veiligheidsinstructies moeten in acht worden genomen.

3. Algemene veiligheidsvoorschriften



Lees vóór het gebruik van het apparaat de bijbehorende veiligheidsvoorschriften en de gebruiksaanwijzing aandachtig en volledig door. Bewaar alle documenten die bij de machine horen zorgvuldig en geef het apparaat alleen samen met deze documenten door aan anderen.



De gebruikers van het apparaat moeten vóór het gebruik geïnformeerd, geïnstrueerd en opgeleid te worden omtrent de omgang met het apparaat, de substanties waarvoor het bestemd is en een veilige methode om het opgenomen materiaal te verwijderen.

4. Speciale veiligheidsinstructies



Let ter bescherming van uzelf en het apparaat op de met dit symbool aangegeven passages!

Laat nooit toe dat kinderen het apparaat gebruiken.

Kinderen moeten onder toezicht staan om ervoor te zorgen dat zij niet met het apparaat spelen.

Opgelet! Gebruik alleen toebehoren die met het apparaat worden meegeleverd of in de gebruiksaanwijzing staan aangegeven. Het gebruik van andere toebehoren kan een nadelige invloed hebben op de veiligheid. Alleen de meegeleverde slang en het meegeleverde afzuigreservoir mogen worden gebruikt.

Er mogen geen andere werkzaamheden dan hier beschreven, worden uitgevoerd.

Bij oneigenlijk gebruik, ondeskundige bediening of niet-vakkundige reparatie wordt geen aansprakelijkheid voor eventuele schade aanvaard.

Wanneer het apparaat niet wordt gebruikt, de slang aan het apparaat laten, zodat wordt voorkomen dat er per ongeluk stof vrijkomt. De zuigopening (17) met de sluitstop (18) sluiten, de uiteinden van de slang in elkaar steken zodat er geen stof vrijkomt.

Apparaten inclusief toebehoren niet in gebruik nemen wanneer:

- herkenbare schade (scheuren/breuken) aan het apparaat te zien is,
- een vermoeden op een onzichtbaar defect (na een val) bestaat.

Mondstuk, slang of buis niet op mensen of dieren richten.

 **WAARSCHUWING** - Wanneer er schuim of water vrijkomt, het apparaat direct uitschakelen. Reservoir en indien nodig vouwfilter leegmaken.

Nooit op het apparaat gaan staan of zitten.

De slang altijd zo leggen, dat hierdoor geen struikelgevaar bestaat.

Apparaat niet onbeheerd achterlaten. Bij langere werkonderbrekingen de netstekker uit het stopcontact halen.

De stofafzuiger mag buiten niet in natte omstandigheden gebruikt of opgeslagen worden.

LET OP - Deze machine mag alleen binnen worden opgeslagen.

Zuur, aceton en oplosmiddel kunnen een bijtende uitwerking hebben op onderdelen van het apparaat.

 Voor ieder onderhoud, het reinigen van het apparaat en na ieder gebruik, het apparaat uitschakelen en de accu-pack verwijderen.

Voor het schoonmaken van de zuiger mogen geen stoomstraalapparaten en hogedrukreinigers gebruikt worden.

De binnenkant van het deksel altijd droog houden.

Besmetting wanneer er lange tijd geen reiniging heeft plaatsgevonden, met name in de levensmiddelenverwerkende industrie: het apparaat altijd direct na gebruik reinigen en desinfecteren.

Bij regen of onweer het apparaat nooit buiten openen.

Het apparaat mag niet gebruikt worden in explosieve ruimtes.

Let erop dat de stofafzuiger stevig staat.

Wanneer de afzuiglucht in de ruimte wordt teruggevoerd, moet

de ventilatiesnelheid L in de ruimte voldoende zijn. Let op de nationale voorschriften.

 **Opgelet!** Dit apparaat bevat stof dat schadelijk is voor de gezondheid. Het leegmaken en het onderhoud, inclusief het wegnemen van stofcontainer, mag alleen worden uitgevoerd door deskundigen die een passende beschermende uitrusting dragen.

 **Waarschuwing voor algemeen gevaar!**

 **Voorzichtig!** Gebruik het apparaat niet zonder de gebruiksaanwijzing te hebben gelezen!

WAARSCHUWING - Bedieningspersoneel moet geïnstrueerd worden over een juist gebruik van deze zuiger en de stoffen waarvoor hij bestemd is.

Waarschuwingsplaatje voor machines van stofklasse M:



Neem bij het leegmaken en het onderhoud de volgende instructies in acht:

Reinig het apparaat voordat het wordt geopend. Draag een stofmasker. Vermijd, dat niet betrokken personen met stof belast worden. Zorg voor lokaal gefilterde gecontroleerde ventilatie. Reinig vervolgens het onderhoudsgebied.

Het apparaat niet gebruiken zonder het volledige filtersysteem. (Filtercassettes PE-filterzakken of alternatief vlies-filterzakken).

De keuring volgens EN 60335 deel 1 en 69 heeft aangetoond, dat ook bij het opzuigen van een water-luchtmengsel voldaan is aan de veiligheidstechnische eisen betreffende de elektrische veiligheid.

4.1 Gebruik van en omgang met accu-machines

- **Laad accu's alleen op in oplaadapparaten die door de fabrikant worden geadviseerd.** Voor een oplaadapparaat dat voor een bepaald type accu geschikt is, bestaat brandgevaar wanneer het met andere accu's wordt gebruikt.
 - **Gebruik alleen de daarvoor bestemde accu's in de elektrische gereedschappen.** Het gebruik van andere accu's kan tot letsel en brandgevaar leiden.
 - **Voorkom aanraking van de niet-gebruikte accu met paperclips, munten, sleutels, spijkers, schroeven en andere kleine metalen voorwerpen die overbrugging van de contacten kunnen veroorzaken.** Kortsluiting tussen de accucontacten kan brandwonden of brand tot gevolg hebben.
 - **Bij verkeerd gebruik kan vloeistof uit de accu lekken. Voorkom contact daarmee. Spoel bij onvoorziene contact met water af. Wanneer de vloeistof in de ogen komt, moet u bovendien een arts raadplegen.** Gelekte accuvloeistof kan tot huidirritaties of verbrandingen leiden.
 - **Gebruik geen beschadigde of veranderde accu.** Beschadigde of veranderde accu's kunnen onvoorspelbaar gedrag vertonen, waardoor een brand, explosie of het gevaar van letsel kan ontstaan.
 - **Stel een accu niet bloot aan vuur of hoge temperaturen.** Blootstelling aan vuur of temperaturen boven 130 °C (265 °F) kan een explosie veroorzaken.
 - **Neem alle instructies voor het laden in acht en laad de accu of het accu-gereedschap nooit op buiten het in de gebruiksaanwijzing genoemde temperatuurbereik.** Verkeerd laden of laden buiten het toegestane temperatuurbereik kan de accu beschadigen en het brandgevaar verhogen.
 - Haal de accu-packs uit de machine voordat instel-, ombouw-, onderhouds- of reinigingswerkzaamheden worden uitgevoerd.
-  Accu-packs tegen vocht beschermen!
-  Accu-packs niet aan vuur blootstellen!
- Geen defecte of vervormde accu-packs gebruiken!
 - Accu-packs niet openen!

- Contacten van de accu-packs niet aanraken of kortsluiten!



Uit defecte Li-ion-accu-packs kan een licht zure, brandbare vloeistof lekken!



Wanneer accuvloeistof eruit lekt en met de huid in aanraking komt, onmiddellijk onder stromend water afspoelen. Wanneer er accuvloeistof in uw ogen terecht komt, was deze dan uit met schoon water en zoek onmiddellijk een arts op voor behandeling!

- Bij een defecte machine moet u de accu-pack uit de machine halen.

Transport van Li-ion-accu-packs:

- Op de verzending van Li-ion accu-packs is het voorschrift voor het transport van gevaarlijke stoffen (UN 3480 en UN 3481) van toepassing. Voor het versturen van Li-ion accu-packs moet u informatie inwinnen omtrent de actueel geldende voorschriften. Vraag eventueel ook informatie op bij uw transportbedrijf. Gecertificeerde verpakking is bij Metabo verkrijgbaar.
- Verstuur accu-packs alleen als de behuizing onbeschadigd is en er geen vloeistof uit lekt. Voor het verzenden haalt u de accu-pack uit de machine. De contacten tegen kortsluiting beschermen (bijv. met tape isoleren).

5. Overzicht

Zie pagina 2.

- 1 Hoofdschakelaar
- 2 Schakelaar van het trilmechanisme
- 3 Capaciteits- en signaalindicatie
- 4 Toets voor de indicatie van de capaciteit
- 5 Draaischakelaar voor de keuze diameter van de afzuigslang
- 6 Volumestroom-controlelampje
- 7 Ontgrendeling accu-pack*
- 8 Accupack(s)*
- 9 Beschermde afdekking (accu-packs)
- 10 Vergrendeling (voor het vergrendelen van de beschermde afdekking)
- 11 Afvalzak van polyethyleen*
- 12 Vlies-filterzak*
- 13 Slanghaak
- 14 Bovenste gedeelte
- 15 Vergrendeling
- 16 Onderdeel
- 17 Zuigopening
- 18 Sluitstop
- 19 Vergrendelknop
- 20 Grendel (om de kap voor het verwisselen van de filtercassette te openen)
- 21 Motorveiligheidsfilter
- 22 Filtercassette (conform IFA C)

* afhankelijk van de uitvoering / niet in de leveringsomvang inbegrepen

6. Ingebruikneming

6.1 Vlies-filterzak inbrengen

Wij raden het gebruik van vlies-filterzakken aan bij:

- Toepassingen, waarbij kleine hoeveelheden fijne deeltjes ontstaan (bijv. op- en afschuren van verf- en laklagen, afzuigen van korte boorwerkzaamheden met geringe diameter < 10 mm, enz.).
- Gebruik van machines, zoals bijv.: bovenfrezers, schaafmachines, kleine schuurmachines, etc.

Apparaat (1) uitschakelen, accu-packs (8) verwijderen, vergrendelingen (15) openen. Het bovenste gedeelte (14) van het reservoir (16) nemen.

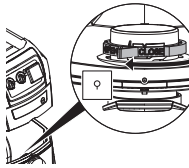

De rode draaischijf (binnenin de aanzuigopening) tot aan de aanslag draaien: de tekst "CLOSE" is naar boven naar de markering ▲ gericht.

De nieuwe vlies-filterzak bij de rand vastpakken en met de opening eerst over de vergrendelnok van het onderste deel van de zuigopening leiden, vervolgens tot aan de aanslag op de zuigopening steken. Het bovenste deel (14) weer op het reservoir (16) plaatsen, vergrendelingen (15) sluiten.

6.2 Afvalzak van polyethyleen inbrengen

Afvalzakken van polyethyleen (11) zijn geschikt voor het nat- en droogzuigen.

Wij raden het gebruik van afvalzakken van polyethyleen aan bij:

- toepassingen, waarbij grotere hoeveelheden fijnstof ontstaan (bijv. frezen van gestucte oppervlakken, op- en afschuren van plavuizen, enz.).
- gebruik van machines, zoals bijv.: renovatiefrezen, renovatieschuurmachines, droge montagebouw-schuurmachines, muurgroeffrezen, enz.

De schakelaar van het trilmechanisme (2) naar LINKS in de stand „AUTO" draaien.

Het apparaat uitschakelen, accu-packs (8) verwijderen en de vergrendeling (15) openen. Het bovenste gedeelte (14) van het reservoir (16) nemen.

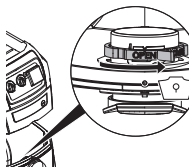

De rode draaischijf (binnenin de aanzuigopening) tot aan de aanslag draaien: de tekst "OPEN" is naar boven naar de markering ▲ gericht.

De afvalzak van polyethyleen (11) bij de rand pakken en met de opening eerst over de vergrendelnok op het onderste deel van de zuigopening leiden, vervolgens tot aan de aanslag op de zuigopening steken.

De afvalzak van polyethyleen (11) gelijkmatig over de bodem van het reservoir uitspreiden. De randen van de afvalzak van polyethyleen zo over de reservoirrand leggen, dat de afvalzak van polyethyleen door het daarop geplaatste bovenste deel (14) rondom wordt vastgeklemd.

Het bovenste deel (14) weer op het reservoir (16) plaatsen, vergrendelingen (15) sluiten.

6.3 Accu-pack

De accu-packs voor gebruik opladen.

Laad de accu-packs bij vermogensverlies weer op.

U vindt de instructies voor het opladen van accu-packs in de gebruiksaanwijzing van de Metabolader.

Bij Li-Ion-accu-packs met capaciteits- en signaalindicatie (3) (afhankelijk van de uitvoering):

- Druk op knop (4) waarna de laadtoestand wordt aangegeven door de LED-lampen.
- Wanneer een LED-lampje knippert, is de accu-pack bijna leeg en moet weer worden opgeladen.

Accupack inzetten, uitnemen

Gebruik uitsluitend een accu-pack van 36 V of twee accu-packs van 18 V.

- Aanbevolen capaciteit 8,0 Ah en groter. Door het gebruik van accu-packs met een geringere capaciteit (Ah) vermindert wel de gebruiksduur, maar niet het zuigvermogen.

- Het wordt aanbevolen om accu-packs met hetzelfde artikelnummer te gebruiken.

- Er mogen accu-packs met een verschillende capaciteit (Ah) worden gebruikt. In dat geval bepaalt de accu-pack met de lagere capaciteit (Ah) de gebruiksduur.

Plaatsen: vergrendeling (10) naar beneden schuiven en de veiligheidsafdekking (9) omlaag klappen. De accu-pack(s) (8) er tot aan de vergrendeling erin schuiven. De beschermende afdekking (9) sluiten.

Verwijderen: vergrendeling (10) naar beneden schuiven en de veiligheidsafdekking (9) omlaag klappen. Toets voor de accu-pack-ontgrendeling (7) indrukken en accu-pack(s) (8) verwijderen. De beschermende afdekking (9) sluiten.

7. Het apparaat

7.1 Het apparaat in-/uitschakelen, inschakelautomaat

Uitschakelen: hoofdschakelaar (1) in de stand „OFF“ draaien. (Capaciteitsaanduiding is uit. Het apparaat verbruikt geen stroom!)

Automaat: de hoofdschakelaar (1) naar LINKS draaien (zuigvermogen stand 1 - 3). Het apparaat wordt door middel van „CORDLESS CONTROL“ in- en uitgeschakeld. (Capaciteitsaanduiding (3) geeft de capaciteit van de accu aan).

Aanwijzing m.b.t. „Automaat“: als de schakelaar naar links op Automaat is gedraaid, is de stofzuiger 10 minuten lang bedrijfsklaar (stand-by, capaciteitsaanduiding (3) geeft de capaciteit van

de accu aan). Als er niet meer wordt gezogen, schakelt het apparaat 10 uur na de laatste bewerking automatisch uit (slaapmodus, capaciteitsaanduiding is uit, het apparaat verbruikt geen stroom!).

Voor het weer inschakelen (stand-by herstellen), de hoofdschakelaar (1) op „OFF“ en dan weer naar links draaien of op de toets van de capaciteitsaanduiding (4) drukken.

Aanwijzing m.b.t. „CordlessControl“: het apparaat start/stopt automatisch bij het in-/uitschakelen van elektrisch gereedschap dat is voorzien van een CordlessControl-zender (zuigslang). U kunt de stofzuiger ook handmatig starten/stoppen door op de knop van de CordlessControl-zender te drukken. Neem de aanwijzingen in de gebruiksaanwijzing van de CordlessControl-zender in acht.

Handmatig: de hoofdschakelaar (1) naar RECHTS draaien (zuigvermogen stand 1 - 3). Het apparaat draait permanent. (Capaciteitsaanduiding (3) geeft de capaciteit van de accu aan).

7.2 Het trilmechanisme in-/uitschakelen, trilautomaat

Het trilmechanisme reinigt de filtercassette door het stof in de cassette los te trillen.

Uitschakelen: de schakelaar van het trilmechanisme (2) in de stand „OFF“ draaien.

Automaat: de schakelaar van het trilmechanisme (2) naar LINKS in de stand „AUTO“ draaien.

- Als bij een stofzuiger uit klasse M de voorgeschreven luchtstroom te gering is, brandt het volumestroom-controlelampje (6) en klinkt er een akoestisch signaal. Tijdens de eerstvolgende werkonderbreking reinigt het trilmechanisme de filtercassette automatisch gedurende ca. 10 sec.

Handmatig (bijv. bij een te gering zuigvermogen): tijdens een werkonderbreking of voor aanvang van de werkzaamheden de schakelaar van het trilmechanisme (2) naar RECHTS in de stand „MAN“ draaien en weer loslaten. Het trilmechanisme reinigt de filtercassette gedurende ca. 10 sec.

7.3 Volumestroom-controlelampje

Als de luchtstroom te gering is, brandt het volumestroom-controlelampje (6) en klinkt er een akoestisch signaal.

Mogelijke oorzaken:

- de filtercassette is vervuld -> de schakelaar van het trilmechanisme (2) in de stand „MAN“ of „AUTO“ draaien. (Evt. de filtercassette (22) uitwassen of vervangen, zie hoofdstuk 10.2)
- reservoir vol -> reservoir legen
- zuigslang verstopt -> reinigen
- de diameter van de afzuigkanalen van de machine waarvan het stof wordt afgezogen is te klein.

7.4 Draaischakelaar voor het instellen van de diameter van de afzuigslang

Stel met de draaischakelaar (5) de diameter van de gebruikte zuigslang in (diameter van de meegeleverde zuigslang: 35 mm).

Staat de hoofdschakelaar (1) op de stand „AUTO“ of „MAN“, dan wordt de volumestroom bewaakt.

Komt de volumestroom onder een vastgestelde waarde, dan brandt het volumestroomcontrolelampje (6). De inhoud van de filtercassettes worden bij werkonderbrekingen automatisch losgetrild als de schakelaar van het trilmechanisme (2) op de stand „AUTO“ staat.

Blijft de volumestroom desondanks onder de waarde, dan gaat het volumestroomcontrolelampje (6) branden en klinkt bij een schakelaarstand (2) „AUTO“ bovendien een akoestisch signaal (1 sec. aan, 1 sec. uit) als waarschuwing dat het reservoir moet worden geleegd resp. de vlies-filterzak (12) of afvalzak van polyethyleen (11) moet worden vervangen.

 max. Ø	\dot{V} min
15 mm	13 m ³ /h
27 mm	41 m ³ /h
32 mm	58 m ³ /h
35 mm	73 m ³ /h
42 mm	100 m ³ /h

Opmerking: bij een zuigslang-diameter van 19 mm of kleiner en een ongunstige doorstroming in de zuigslang kan het voorkomen dat het volumestroomcontrolelampje (6) knippert en een akoestisch signaal klinkt, terwijl de vlies-filterzak of afvalzak van polyethyleen nog niet geleegd hoeft te worden. In dit geval de slang recht leggen, reinigen.

Opmerking: Wanneer vanwege een stofbron (bijv. een kleine diameter van het afzuigkanaal in de stofbron, maar een grote diameter van de zuigslang) de draaischakelaar (5) op een kleinere waarde moet worden gezet, dan is een toereikend stoftransport in de zuigslang niet gegarandeerd. Na elke werkfase moet de zuigslang van de stofbron worden getrokken om deze schoon te zuigen.

Opmerking: de meegeleverde zuigslang heeft een diameter van 35 mm.

8. Gebruik

8.1 Droog zuigen

Alleen zuigen met een filtercassette, apparaat en toebehoren die droog zijn. In vochtige toestand kan het stof zich vasthechten en een korst vormen.

Vlies-filterzakken (12) of afvalzakken van polyethyleen (11) altijd samen met de filtercassettes (22) gebruiken.

8.2 Natzuigen

 Het apparaat nooit gebruiken zonder dat de filtercassettes (22) zijn ingebracht. Het apparaat kan onherstelbaar beschadigd raken. Bovendien kan er water uit komen.

Er kunnen afvalzakken van polyethyleen (11) worden gebruikt. De filtercassettes (22) zijn geschikt voor het nat zuigen.

Vóór het nat zuigen het droge zuigproduct verwijderen. Hierdoor wordt een sterke vervuiling en korstvorming voorkomen.

De ingebouwde watersensor schakelt de motor bij een vol reservoir af. Apparaat leegmaken. Wordt het apparaat niet uitgeschakeld, dan blijft de herstartbeveiliging actief. Het apparaat is pas weer klaar voor gebruik nadat het eerst uit- en vervolgens opnieuw ingeschakeld is.

Na het uitschakelen kan er wat water uit de slang teruglopen.

Vóór het legen eerst de zuigslang uit de vloeistof nemen.

Wordt het apparaat vervolgens voor droog zuigen gebruikt, dan een droge filtercassette plaatsen. (Bij het veelvuldig wisselen tussen droog- en natzuigen raden wij het gebruik van een tweede set filtercassettes aan.) Filtercassettes, reservoir en toebehoren laten drogen, zodat het stof niet aan vochtige onderdelen kan hechten.

8.3 Gebruik als industriestofzuiger (IS):

Hoofdschakelaar (1) naar RECHTS (stand „MAN“) draaien.

Stel met de draaischakelaar (5) de diameter van de gebruikte zuigslang in.

Komt de volumestroom onder de vastgestelde waarde, dan brandt het volumestroomcontrolelampje (6), als waarschuwing, dat het reservoir geleegd, resp. de vlies-filterzak (12) of afvalzak van polyethyleen (11) vervangen of het filter gereinigd moet worden.

8.4 Gebruik als ontstoffer (ENT):

De ontstoffer mag maar met één enkele stofbron worden verbonden.

De hoofdschakelaar (1) en de schakelaar van het trilmechanisme (2) op de stand „AUTO“ zetten.

Stel met de draaischakelaar (5) de diameter van de gebruikte zuigslang in. Zie voor gedetailleerde informatie hoofdstuk 7.4.

8.5 Transport

De zuigopening (17) met de sluitstop (18) afsluiten. De uiteinden van de slang in elkaar steken zodat er geen stof vrijkomt.

Zuigslang om de zuiger leggen.

Accessoires in een geschikte kunststof zak doen en deze afsluiten.

Het bovenste gedeelte (14) moet stevig met het reservoir (16) zijn verbonden - controleer of de vergrendelingen (15) zijn gesloten.

9. Reiniging

9.1 Algemene reinigingsvoorschriften

Reservoir en toebehoren met water reinigen. Het bovenste gedeelte (14) met een vochtige doek afvegen.

Opgelet! Dit apparaat bevat stof dat schadelijk is voor de gezondheid. Het leegmaken en het onderhoud, inclusief het wegnemen van stofcontainer, mag alleen worden uitgevoerd door

deskundigen die een passende beschermende uitrusting dragen.

Reservoir leegmaken

 Alleen toegestaan bij stoffen met werkplekgrenswaarden > 1 mg/m³.

- De accu-pack verwijderen.
- De zuigslang verwijderen, de zuigopening (17) met de sluitstop (18) afsluiten.
- Vergrendelingsluitingen (15) openen. Het bovenste gedeelte (14) van het reservoir (16) nemen.

Vlies-filterzak verwijderen

- De accu-pack verwijderen.
- Stofmasker opzetten.
- De zuigslang verwijderen, de zuigopening (17) met de sluitstop (18) afsluiten.
- Vergrendelingsluitingen (15) openen. Het bovenste gedeelte (14) van het reservoir (16) nemen.
- Vlies-filterzak (12) voorzichtig van de zuigopening (18) naar achteren uittrekken. Flens van de vlies-filterzak afsluiten door het deksel om te klappen.
- Het opgezogen product overeenkomstig de wettelijke voorschriften als afval afvoeren.

Afvalzak van polyethyleen afvoeren

- De stofzuiger inschakelen en de filtercassette schoon trillen: de schakelaar van het trilmechanisme (2) naar RECHTS in de stand „MAN“ draaien en weer loslaten. Het trilmechanisme reinigt de filtercassette (22) gedurende ca. 10 sec.
- De zuiger uitschakelen: de schakelaar (1) op de stand „OFF“ zetten.
- Stofmasker opzetten.
- De zuigslang verwijderen, zuigopening (17) met de sluitstop (18) afsluiten.
- Vergrendelingen (15) openen. Het bovenste gedeelte (14) van het reservoir (16) nemen. Vóór het wegnemen van het bovenste gedeelte de schakelaar (1) op de stand „ON/MAX“ zetten, zodat eventueel vrijkomend stof wordt opgezogen.
- De afvalzak van polyethyleen (11) voorzichtig van de zuigopening (17) naar achteren uittrekken. De rand van de afvalzak van polyethyleen afsluiten door het deksel om te klappen.
- Het opgezogen product conform de wettelijke voorschriften als afval afvoeren.

9.2 Speciale reinigingsinstructies

Machines uit de klasse M moeten, alvorens ze uit de gevarezone worden genomen, aan de buitenkant afgezogen en gereinigd of met aflichtmiddelen behandeld worden. Alle machineonderdelen moeten als verontreinigd worden beschouwd wanneer ze uit de gevarezone worden genomen. Daarom moeten passende maatregelen worden getroffen om verspreiding van stof te voorkomen. Bij het uitvoeren van onderhouds- en reparatiewerkzaamheden moeten alle verontreinigde voorwerpen die niet naar tevredenheid gereinigd kunnen worden, afgevoerd worden. Dergelijke voorwerpen moeten in niet-doorlatende zakken in overeenstemming met de actuele voorschriften voor het opruimen van dit soort afval afgevoerd worden.

10. Onderhoud

10.1 Algemene informatie

 Vóór het onderhoud altijd het apparaat uitschakelen en de accu-pack verwijderen.

 Het apparaat reinigen (zie hoofdstuk 9.).

Voer nooit onderhoudswerkzaamheden aan beschadigde accu's uit. Er mag uitsluitend door de fabrikant of erkende servicewerkplaatsen onderhoud aan de accu's worden uitgevoerd.

Voor het onderhoud door de gebruiker moet de zuiger gedemonteerd, schoongemaakt en onderhouden worden, zonder dat dit gevaar oplevert voor onderhoudspersoneel en andere personen.

Voorzorgsmaatregelen

Tot de passende voorzorgsmaatregelen behoren de reiniging voorafgaande aan de demontage, het treffen van maatregelen voor de lokaal gefilterde gecontroleerde ventilatie op de plaats waar het apparaat wordt gedemonteerd, de reiniging van het onderhoudsgebied en een geschikte persoonlijke veiligheidsuitrusting.

10.2 Afnemen van het zuigvermogen

Wanneer het zuigvermogen afneemt, moeten onderstaande maatregelen worden genomen:

1. de schakelaar van het trilmechanisme (2) naar RECHTS in de stand „MAN“ draaien en weer loslaten. Het trilmechanisme reinigt de filtercassette (22) gedurende ca. 10 sec.
2. Reservoir legen of vlies-filterzak (12) resp. afvalzak van polyethyleen (11) vervangen.
3. De filtercassettes (22) vervangen of onder stromend water uitwassen, goed laten drogen en weer inzetten.

10.3 Filtercassettes (22) vernieuwen

De schakelaar van het trilmechanisme (2) naar RECHTS in de stand „MAN“ draaien en weer loslaten. Het trilmechanisme reinigt de filtercassette (22) gedurende ca. 10 sec.

Met een munt of vergelijkbaar voorwerp de vergrendelknop (19) van de grendel (20) 90° tegen de klok in draaien en de grendel (20) naar achteren drukken. De kap openklappen en de filtercassettes (22) naar boven uitnemen. De uitgenomen filtercassettes direct in een stofdichte kunststof zak afsluiten en volgens de voorschriften afvoeren. Nieuwe filtercassettes plaatsen, let er hierbij op dat de filtercassettes netjes en stevig vastzitten.

10.4 Motorveiligheidsfilter

De motorveiligheidsfilter regelmatig controleren. Mocht de motorveiligheidsfilter (21) verontreinigd zijn, dan duidt dit op defecte filtercassettes (22):

- Filtercassettes (22) vernieuwen.
- De motorveiligheidsfilter (21) vervangen of onder stromend water uitwassen, goed laten drogen en weer inzetten.

10.5 Watersensor

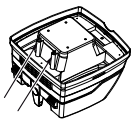

LET OP - De watersensor regelmatig reinigen en bij tekenen van beschadiging onderzoeken.

10.6 Technische controle

Ten minste jaarlijks moet door de fabrikant of iemand die hiervoor geschoold is een stoftechnische controle uitgevoerd worden, bijv. op beschadiging van de filtercassettes, de dichtheid van het apparaat en de werking van de controleapparatuur.

Voor het onderhoud door de gebruiker moet de zuiger gedemonteerd, schoongemaakt en onderhouden worden, zonder dat dit gevaar oplevert voor onderhoudspersoneel en andere personen.

Voorzorgsmaatregelen

Tot de passende voorzorgsmaatregelen behoren de reiniging voorafgaande aan de demontage, het treffen van maatregelen voor de lokaal gefilterde gecontroleerde ventilatie op de plaats waar het apparaat wordt gedemonteerd, de reiniging van het onderhoudsgebied en een geschikte persoonlijke veiligheidsuitrusting.

Bij het uitvoeren van onderhouds- en reparatiewerkzaamheden moeten alle verontreinigde voorwerpen die niet naar tevredenheid gereinigd kunnen worden, afgevoerd worden. Dergelijke voorwerpen moeten in niet-doorlatende zakken in overeenstemming met de actuele voorschriften voor het opruimen van dit soort afval afgevoerd worden.

11. Storingen verhelpen

Als het volumestroom-controlelampje (6) brandt of er een akoestisch signaal klinkt, moet de vlies-filterzak worden geleegd.

Alle LED's van de capaciteits- en signaalindicatie (3) knipperen

- Storing - de beide accu-packs verwijderen en weer plaatsen
- Alleen een 18V-accu-pack geplaatst? - 2 accu-packs plaatsen.
- Turbine geblokkeerd? - zie het hoofdstuk Reparatie.

1 LED van de capaciteits- en signaalindicatie (3) knippert

- Accu-pack(s) leeg? Accu-pack(s) laden

Akoestisch signaal

- Snel claxonneren (1/10 sec. aan, 1 sec. uit): de accu-pack is binnen ca. 20 sec. leeg.
- Permanent claxonneren: als voorwaarschuwing vlak voor het uitschakelen.
- 3 sec. lang claxonneren: de sensor voor het waterpeil werd geactiveerd. Reservoir legen.

Volumestroom-controlelampje

- 1 sec. aan, 1 sec. uit: volumestroom in de slang onder de vastgestelde waarde of het reservoir is

vol

Permanent aan: waterpeil bereikt/stofreservoir vol

Afnemen van het zuigvermogen:

Neem de aanwijzingen in het hoofdstuk Reiniging in acht.

- Filtercassettes (22) verontreinigd? - reinigen.
- Vlies-filterzak (12) vol? - vervangen.
- Afvalzak van polyethyleen (11) vol? - vervangen.
- Reservoir (15) vol? - leegmaken.
- Motorveiligheidsfilter (21) dichtgelopen? - zie hoofdstuk 10.
- Mondstuk, buis of slang verstopt? - reinigen.

Apparaat start niet:

- Accu-pack leeg? - laden.
- Accu-pack geplaatst? - plaatsen.
- Is het bovenste gedeelte (14) correct gesloten? - sluiten
- Heeft de watersensor het apparaat uitgeschakeld? - reservoir legen; uit- en weer inschakelen.
- Staat de hoofdschakelaar (1) in de stand „AUTO“? - de hoofdschakelaar (1) naar RECHTS draaien. Zie hoofdstuk 7.1.
- De zuiger wordt niet door een elektrisch gereedschap in- of uitgeschakeld, hoewel de hoofdschakelaar naar links op de stand „AUTO“ is gedraaid. - De CordlessControl-zender controleren (op de knop drukken). Is de draadloze verbinding in orde, dan de zender rechtstreeks op het elektrisch gereedschap monteren.
- Accu-pack defect? Zie het hoofdstuk Reparatie.

Stof in het reservoir bij ingebrachte vlies-filterzak:

- Positie van de draaischakelaar is verkeerd. Zie hoofdstuk 6.1.

De afvalzak van polyethyleen wordt tegen de filtercassettes (22) aan gezogen:

- Positie van de draaischakelaar is verkeerd. Zie hoofdstuk 6.2.

⚠ Geen ingrepen aan het apparaat uitvoeren. Neem contact op met een geautoriseerde werkplaats of de Metaboklantenservice (zie hoofdstuk 13. Reparatie)

12. Toebehoren

Gebruik alleen origineel Metabo-toebehoren.

Als u toebehoren wilt aanschaffen, doe dit dan bij uw leverancier.

Zie pagina 4.

- A Vlies-filterzak
5 stuks = 1 set
- B Afvalzak van polyethyleen M
5 stuks = 1 set
- C Filtercassette M, polyester, met nanocoating
2 stuks = 1 set
- D Filtercassette M, polyester
2 stuks = 1 set

nl NEDERLANDS

- E Motorveiligheidsfilter (1 stuk) Er moeten 2 stuks worden besteld.
- F Zuigslang (elektrisch geleidend)
- G Zuigbuis (2 stuks), kunststof
- H Zuigbuis (2 stuks), verchroomd
- I Tussenstuk voor handgreep
- J Aansluitmof
- K Aansluitmof
- L Vloermondstuk
- M Vloermondstuk-set (met vloerinzetstuk en inzetstuk voor het nat zuigen)
- N Accu-packs
- O Acculaders

- P_1 = nominaal vermogen
- p_{U1} = max. onderdruk (van slang)
- p_{U2} = max. onderdruk (van ventilator)
- $V_{U/s1}$ = max. volumestroom (van slang)
- $V_{U/s2}$ = max. volumestroom (van ventilator)
- D_{max1} = max. debiet (slang)
- D_{max2} = max. debiet (ventilator)
- V = max. reservoirinhoud
- m = gewicht (zonder netkabel)

Toegestane omgevingstemperatuur tijdens het gebruik:
-20°C tot 50°C (beperkt vermogen bij temperaturen beneden 0°C). Toegestane omgevingstemperatuur tijdens de opslag: 0°C tot 30°C

=== Gelijkstroom

Typische A-gekwificeerd geluidsniveau (IEC 60335-2-69):

- L_{pA} = geluidsdrukniveau
- L_{WA} = geluidsvermogensniveau

Tijdens het werken kan het geluidsniveau 80 dB(A) overschrijden.



Draag gehoorbescherming!

Meetgegevens vastgesteld volgens de norm EN 60704.

~ wisselstroom

De vermelde technische gegevens zijn tolerantiewaarden (overeenkomstig de betreffende geldige norm).

13. Reparatie

Reparaties aan apparaten mogen uitsluitend door een erkende vakman worden uitgevoerd!

Alleen originele Metabo-reserveonderdelen gebruiken.

Neem voor elektrisch gereedschap van Metabo dat gerepareerd moet worden contact op met uw Metabo-vertegenwoordiging. Zie voor adressen www.metabo.com.

Lijsten met reserveonderdelen kunt u via www.metabo.com downloaden.

14. Milieubescherming

Neem de nationale voorschriften in acht voor een milieuvriendelijke verwijdering en de recycling van afgedankte machines, verpakkingen en toebehoren.

Accu-packs mogen niet bij het huisvuil worden gegooid! Lever defecte of afgedankte accu-packs in bij de Metabo-handelaar!

Accu-packs niet in het water gooien.



Alleen voor EU-landen: Geef uw apparaten nooit met het huisvuil mee! Volgens de Europese richtlijn 2012/19/EG inzake gebruikte elektrische en elektronische apparaten en de omzetting hiervan naar nationale wetgeving moeten oude apparaten gescheiden ingezameld en op milieuvriendelijke wijze afgevoerd worden.

Ontlaad eerst het accu-pack in het elektrisch gereedschap alvorens deze af te voeren. De contacten tegen kortsluiting beschermen (bijv. met tape isoleren).

15. Technische gegevens

Toelichting op de gegevens van pagina 2.

Wijzigingen en technische verbeteringen voorbehouden.

- K = stofklasse. Conform EN 60335-2-69.
- l_{bxh} = afmetingen buitenkant
- IP = beschermingsgraad
- U = netspanning
- F = netfrequentie
- A = stroomsterkte
- N = voedingskabel

Istruzioni originali

1. Dichiarazione di conformità

Dichiariamo sotto la nostra completa responsabilità che i presenti aspiratori/depolveratori, identificati dal modello e dal numero di serie *1), sono conformi a tutte le disposizioni pertinenti delle direttive *2) e delle norme *3). Documentazione tecnica presso *4) – vedere a pagina 3.

2. Utilizzo conforme

ML'aspiratore è ideato per l'aspirazione di polveri nocive per la salute, appartenenti alla categoria polveri M, secondo la norma EN 60335-2-69.

L'aspiratore è adatto per la separazione di polveri secche non infiammabili, liquidi non infiammabili, polveri di legno e polveri pericolose con valori limite sul posto di lavoro $\geq 0,1 \text{ mg/m}^3$.

Il valore LEP e le sostanze cancerogene sono riportate nella relativa lista dei valori LEP; in alternativa, è possibile richiedere informazioni in merito alle associazioni di categoria/istituzioni del proprio Paese.

Il risultato del controllo tecnico eseguito sulle polveri fa riferimento solo all'aspirazione/assorbimento di polvere asciutta.

L'aspiratore è adatto per l'impiego come:

- Aspiratore industriale (IS) per l'aspirazione di polveri depositate.
- Depolveratore (ENT) per l'aspirazione di polvere in sospensione prodotta dalle macchine per la lavorazione dei materiali.

L'aspiratore è concepito per resistere a considerevoli sollecitazioni nell'utilizzo industriale, ad esempio nell'artigianato, nelle installazioni, nell'edilizia, nell'industria, nelle officine, nelle attività di decoratori, stuccatori, falegnami e delle aziende per la lavorazione del legno. A norma EN 60335-2-69.

L'aspiratore è ideato per l'aspirazione di polvere e corpi solidi (schegge di vetro, chiodi, ecc.) nonché di liquidi di qualsiasi tipo, tranne i liquidi facilmente infiammabili e combustibili e i materiali con una temperatura superiore a 60 °C.

Questo dispositivo non è concepito per essere utilizzato da persone con limitate capacità fisiche, psichiche, sensoriali o intellettuali o con insufficienti esperienze e/o conoscenze, a meno che ciò non avvenga sotto la sorveglianza di personale responsabile per la loro sicurezza o a meno che tale personale non fornisca le istruzioni necessarie per utilizzare il dispositivo.

Osservare le disposizioni nazionali e le indicazioni fornite dal produttore della sostanza.

Il prodotto è destinato all'uso professionale.

Non è consentito aspirare polveri contenenti amianto.

Non è consentito aspirare polveri infiammabili.

Non è consentito aspirare solventi infiammabili o esplosivi, materiale impregnato di solvente, polveri potenzialmente esplosive, liquidi come benzina, gasolio, alcol, diluente e/o materiali con temperature superiori a 60 °C. In caso contrario sussiste il pericolo d'esplosione e d'incendio! Il dispositivo non deve essere utilizzato in prossimità di gas e sostanze infiammabili.

Per eventuali danni derivanti da un uso improprio del dispositivo è responsabile esclusivamente l'utilizzatore.

È obbligatorio rispettare le prescrizioni generali per la prevenzione degli infortuni nonché le avvertenze di sicurezza allegate.

3. Avvertenze generali di sicurezza



Prima di utilizzare il dispositivo, leggere attentamente e per intero le avvertenze sulla sicurezza e le istruzioni per l'uso fornite in dotazione. Conservare tutta la documentazione allegata e, nel caso di cessione del dispositivo a terzi, consegnare anche la documentazione.



Prima dell'utilizzo devono essere trasmesse agli operatori le informazioni, le istruzioni e la documentazione di addestramento sull'utilizzo del dispositivo e delle sostanze alle quali è destinato, incluso il procedimento sicuro per l'eliminazione del materiale assorbito.

4. Avvertenze specifiche di sicurezza



Per proteggere la propria persona e il dispositivo stesso, attenersi alle parti di testo contrassegnate con questo simbolo!

Non consentire mai ai bambini di utilizzare il dispositivo.

I bambini devono essere sorvegliati al fine di garantire che non giochino con il dispositivo.

Attenzione! Utilizzare esclusivamente gli accessori forniti in dotazione con il dispositivo oppure quelli indicati nelle istruzioni per l'uso. L'utilizzo di altri accessori potrebbe compromettere la sicurezza del dispositivo. Utilizzare solo il tubo flessibile in dotazione e il contenitore di aspirazione in dotazione.

Non è consentito utilizzare il dispositivo per attività che esulano da quanto descritto nelle presenti istruzioni.

Il produttore non si assumerà alcuna responsabilità in caso di eventuali danni derivanti da un uso improprio o non conforme oppure da riparazioni non eseguite a regola d'arte.

Qualora il dispositivo non venisse utilizzato, lasciare il tubo flessibile collegato, in modo da evitare che la polvere possa fuoriuscire inavvertitamente. Chiudere l'apertura di aspirazione (17) con l'apposito tappo (18) e congiungere le estremità del tubo flessibile, affinché la polvere non possa fuoriuscire.

Non mettere in funzione i dispositivi, accessori inclusi, se:

- il dispositivo presenta danni visibili (cricche/rotture),
- si sospetta la presenza di un danno invisibile (in seguito a una caduta).

Non indirizzare gli ugelli, il tubo flessibile o il tubo verso persone o animali.

 **AVVERTENZA** – In caso di fuoriuscita di schiuma o acqua, spegnere subito il dispositivo. Svuotare il contenitore e, se necessario, il filtro pieghettato.

Non salire né sedersi mai sul dispositivo.

Posare il tubo flessibile sempre in modo tale che non costituisca un pericolo d'inciampo.

Non lasciare il dispositivo incustodito. In caso di interruzione prolungata del lavoro, togliere le batterie.

L'aspiratore non deve essere utilizzato o custodito all'aperto in condizioni di umidità.

ATTENZIONE – Questa macchina può essere utilizzata solo all'interno.

Acidi, acetone e solventi possono intaccare le parti del dispositivo.

 Prima di ogni intervento di manutenzione o pulizia o dopo ogni utilizzo, spegnere il dispositivo e rimuovere le batterie.

Dispositivi a getto di vapore e idropultrici non devono essere utilizzati per la pulizia dell'aspiratore.

L'interno del coperchio dev'essere sempre mantenuto asciutto.

Contaminazione batterica causata dalla mancanza di pulizia per lungo tempo, in particolar modo in caso di utilizzo per la lavorazione di generi alimentari: pulire e disinfettare sempre l'utensile immediatamente dopo l'uso.

Non aprire il dispositivo all'aperto in caso di pioggia o temporale.

Il dispositivo non deve essere messo in funzione in ambienti soggetti a rischio d'esplosione.

Mantenere l'aspiratore in posizione stabile.

Deve essere presente un sufficiente ricambio d'aria L nel locale, qualora l'aria di scarico ritorni nel locale stesso. Attenersi alle normative nazionali in materia.

 **Attenzione!** Questo dispositivo contiene polveri nocive per la salute. Gli interventi di svuotamento e manutenzione, inclusa l'eliminazione dei recipienti per la raccolta della polvere, devono essere eseguiti solamente da personale tecnico che indossi i dispositivi di protezione previsti.

 **Avvertenza – Pericolo generico!**

 **Attenzione!** Non utilizzare il dispositivo senza aver prima letto le istruzioni per l'uso!

AVVERTENZA – Il personale di servizio deve essere adeguatamente istruito all'uso di questo aspiratore e delle sostanze per le quali lo stesso può essere impiegato.

Targhetta di avvertenza per macchine della categoria di polveri M:



Per le operazioni di svuotamento e manutenzione, rispettare le seguenti indicazioni:

Pulire il dispositivo prima di aprirlo. Indossare una mascherina antipolvere. Evitare che altre

persone entrino in contatto con la polvere. Garantire una ventilazione forzata filtrata in loco. Inoltre pulire la zona dedicata alla manutenzione.

Non mettere in funzione il dispositivo senza l'impianto di filtrazione completo. (Cassette-filtro e sacchetti di smaltimento in PE o alternativamente sacchetti filtranti in tessuto non tessuto).

Dal controllo eseguito in conformità alla norma EN 60335 parti 1 e 69 è risultato che i requisiti tecnici di sicurezza in riferimento alla sicurezza elettrica sono soddisfatti anche durante l'aspirazione di una miscela di acqua-aria.

4.1 Utilizzo e trattamento degli apparecchi a batteria

- **Ricaricare le batterie unicamente con i caricabatterie consigliati dal produttore.** Per un caricabatteria previsto per un determinato tipo di batteria sussiste un pericolo di incendio in caso di utilizzo con un tipo diverso di batteria ricaricabile.
- **Utilizzare solamente le batterie idonee per gli utensili elettrici.** L'uso di batterie ricaricabili diverse può causare lesioni o incendi.
- **Tenere la batteria non in uso lontana da graffette, monete, chiavi, chiodi, viti o altri oggetti in metallo di piccole dimensioni che potrebbero creare un ponte tra i contatti.** Un eventuale cortocircuito tra i contatti della batteria potrebbe provocare scottature o incendi.
- **Un uso errato può causare fuoriuscite di liquido dai pacchi di batterie ricaricabili. Evitare assolutamente il contatto con tali liquidi. In caso di contatto accidentale, sciacquare accuratamente con acqua. Rivolgersi immediatamente al medico, qualora il liquido dovesse entrare in contatto con gli occhi.** Il liquido fuoriuscito dalla batteria ricaricabile potrebbe causare irritazioni cutanee o ustioni.
- **Non utilizzare batterie danneggiate o modificate.** Le batterie danneggiate o modificate possono comportare problemi non prevedibili, causando incendi, esplosioni e possibili lesioni.
- **Non esporre una batteria ricaricabile al fuoco o a temperature eccessive.** L'esposizione al fuoco o a temperature superiori a 130 °C (265 °F) può causare esplosioni.

- **Rispettare tutte le istruzioni di carica e non caricare la batteria ricaricabile o il dispositivo a batteria fuori dal campo di temperatura indicato nelle istruzioni stesse.** Una carica non corretta o fuori dal campo di temperatura indicato può comportare danni alla batteria e aumentare il pericolo di incendio.
- Prima di eseguire qualsiasi lavoro di modifica, manutenzione o pulizia, estrarre le batterie dalla macchina.



Proteggere le batterie dall'umidità!



Non esporre le batterie al fuoco!

- Non utilizzare batterie difettose o deformate!
- Non aprire le batterie!
- Non toccare o mettere in cortocircuito i contatti delle batterie!



Dalle batterie agli ioni di litio difettose può fuoriuscire un liquido leggermente acido e infiammabile!



Se si verifica una perdita di liquido della batteria e questo entra in contatto con la pelle, risciacquare subito con abbondante acqua. Se il liquido delle batterie entra in contatto con gli occhi, risciacquare con acqua pulita e affidarsi immediatamente alle cure di un medico!

- In caso di guasto al dispositivo, rimuovere la batteria.

Trasporto delle batterie agli ioni di litio:

- La spedizione delle batterie agli ioni di litio è soggetta alle norme sulle merci pericolose (UN 3480 e UN 3481). Per la spedizione di batterie agli ioni di litio, informarsi sulle norme attualmente in vigore. Chiedere eventualmente informazioni alla ditta di trasporti incaricata. L'imballaggio certificato è disponibile presso Metabo.
- Inviare le batterie solo se l'alloggiamento è intatto e non presenta perdite. Rimuovere la batteria dal dispositivo per la spedizione. Proteggere i contatti dai cortocircuiti (ad esempio isolandoli con del nastro adesivo).

5. Panoramica generale

Vedere a pagina 2.

- 1 Interruttore principale
- 2 Interruttore dell'agitatore
- 3 Indicatore di capacità e segnalatore
- 4 Tasto dell'indicatore di capacità
- 5 Commutatore rotante per la selezione del diametro del tubo flessibile di aspirazione
- 6 Indicatore di controllo della portata volumetrica
- 7 Sbloccaggio della batteria*
- 8 Batteria/e*
- 9 Copertura protettiva (batterie)
- 10 Chiusura (per la chiusura della copertura protettiva)
- 11 Sacchetto di smaltimento in PE*
- 12 Sacchetto filtrante in tessuto non tessuto*

- 13 Gancio per il tubo flessibile
- 14 Parte superiore
- 15 Chiusura a scatto
- 16 Parte inferiore
- 17 Apertura di aspirazione
- 18 Tappo
- 19 Pulsante di blocco
- 20 Chiavistello (per l'apertura della copertura per la sostituzione della cassetta-filtro)
- 21 Filtro di protezione motore
- 22 Cassetta-filtro (secondo IFA C)

* a seconda della dotazione / non parte della fornitura

6. Messa in funzione

6.1 Montaggio del sacchetto filtrante in tessuto non tessuto

Nei seguenti casi si consiglia l'utilizzo di sacchetti filtranti in tessuto non tessuto:

- Applicazioni in occasione delle quali si formano piccole quantità di polveri sottili (ad es. prelevigatura e levigatura di rivestimenti di colore e di vernice, aspirazione durante brevi perforazioni di diametro ridotto < 10 mm, ecc.).
- Utilizzo di macchine, come ad es. frese verticali, piallatrici, levigatrici piccole, ecc.

Spegnere il dispositivo dall'interruttore principale (1), togliere le batterie (8), aprire le chiusure a scatto (15). Rimuovere la parte superiore (14) dal contenitore (16).

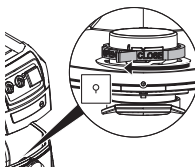

Ruotare il raccordo rotante rosso (collocato all'interno dell'apertura di aspirazione) fino alla battuta: la scritta "CLOSE" è rivolta in alto verso il simbolo ▲.

Afferrare il nuovo sacchetto filtrante in tessuto non tessuto per la flangia e con la sua apertura, guidarlo dapprima oltre la camma di arresto nella parte inferiore dell'apertura di aspirazione, quindi inserirlo fino a battuta sull'apertura di aspirazione. Collocare nuovamente la parte superiore (14) sul contenitore (16) e chiudere le chiusure a scatto (15).

6.2 Montaggio del sacchetto di smaltimento in PE

I sacchetti di smaltimento in PE (11) sono adatti all'aspirazione a umido e a secco.

Nei seguenti casi si consiglia l'utilizzo di sacchetti di smaltimento in PE:

- Applicazioni in occasione delle quali si formano grandi quantità di polveri sottili (ad es. fresatura di superfici di intonaco, prelevigatura e levigatura di massetti, ecc.).
- Utilizzo di macchine, come ad es. frese per risanamenti, levigatrici per risanamenti, levigatrici a secco, scanalatori per muri, ecc.

Ruotare l'interruttore dell'agitatore (2) verso SINISTRA in posizione "AUTO".

Spegnere il dispositivo, togliere le batterie (8), aprire le chiusure a scatto (15). Rimuovere la parte superiore (14) dal contenitore (16).

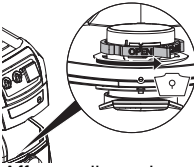

Ruotare il raccordo rotante rosso (collocato all'interno dell'apertura di aspirazione) fino alla battuta: la scritta "OPEN" è rivolta in alto verso il simbolo ▲.

Afferrare il sacchetto di smaltimento in PE (11) per la flangia e, con la sua apertura, guidarlo dapprima oltre la camma di arresto nella parte inferiore dell'apertura di aspirazione, quindi applicarlo fino a battuta sull'apertura di aspirazione.

Distendere il sacchetto di smaltimento in PE (11) in modo uniforme sul fondo del contenitore. Sistemare i bordi del sacchetto di smaltimento in PE lungo il bordo del contenitore, in modo tale che la parte superiore (14) applicata blocchi il sacchetto di smaltimento in PE lungo l'intero perimetro.

Collocare nuovamente la parte superiore (14) sul contenitore (16) e chiudere le chiusure a scatto (15).

6.3 Batteria

Prima dell'utilizzo, caricare le batterie.

Ricaricare le batterie in caso di efficienza ridotta.

Le istruzioni di ricarica delle batterie sono contenute nelle istruzioni per l'uso del caricabatterie Metabo.

Con le batterie al litio con indicatore di capacità e di segnalazione del livello di carica (3) (in base alla dotazione):

- Premere il tasto (4): il livello di carica viene visualizzato dalle spie LED.
- Se un LED lampeggia, significa che la batteria è quasi scarica (le batterie sono quasi scariche) e dev'essere ricaricata (devono essere ricaricate).

Rimozione e inserimento della batteria

Utilizzare una batteria da 36 V o due batterie da 18 V.

- Capacità consigliata: maggiore o uguale a 8,0 Ah. L'utilizzo di batterie con capacità minori (Ah) riduce la durata di utilizzo ma non la potenza di aspirazione

- Si raccomanda l'uso di batterie con lo stesso codice.

- È consentito utilizzare batterie con capacità differenti (Ah). In questo caso, la durata di utilizzo è definita dalla batteria con la capacità inferiore (Ah).

Inserimento: spingere verso il basso la chiusura (10) e ribaltare verso il basso la copertura protettiva (9). Spingere la batteria (le batterie) (8) fino allo scatto in posizione. Chiudere la copertura protettiva (9).

Rimozione: spingere verso il basso la chiusura (10) e ribaltare verso il basso la copertura protettiva (9). Premere il tasto di sblocco della batteria (7) ed

estrarre la batteria (le batterie) (8). Chiudere la copertura protettiva (9).

7. Il dispositivo

7.1 Accensione/spengimento del dispositivo, modalità automatica

Spegnimento: ruotare l'interruttore principale (1) in posizione "OFF". (L'indicatore di capacità è spento. Il dispositivo non consuma corrente).

Modalità automatica: ruotare l'interruttore principale (1) verso SINISTRA (livello di potenza di aspirazione 1 - 3). Il dispositivo viene acceso e spento tramite "CORDLESS CONTROL". (L'indicatore di capacità (3) mostra la capacità della batteria).

Avvertenza sulla "Modalità automatica": se l'interruttore è ruotato verso sinistra sulla modalità automatica, l'aspiratore è pronto al funzionamento per 10 ore (modalità standby, l'indicatore di capacità (3) mostra la capacità della batteria). Senza aspirazione, il dispositivo si spegne automaticamente 10 ore dopo l'ultimo ciclo di lavoro (modalità sleep, indicatore di capacità spento, il dispositivo non consuma corrente).

Per uscire dalla modalità sleep (ripristino della modalità standby), ruotare l'interruttore principale (1) su "OFF" e quindi ruotarlo nuovamente verso SINISTRA o premere il tasto dell'indicatore di capacità (4).

Avvertenza su "CordlessControl": il dispositivo si avvia/arresta automaticamente all'accensione dell'utensile elettrico equipaggiato con il trasmettitore CordlessControl (tubo flessibile di aspirazione). Premendo il pulsante sul trasmettitore CordlessControl è possibile anche l'avvio/arresto manuale dell'aspiratore. Seguire le istruzioni per l'uso del trasmettitore CordlessControl.

Modalità manuale: ruotare l'interruttore principale (1) verso DESTRA (livello di potenza di aspirazione 1 - 3). Il dispositivo si accende e rimane acceso. (L'indicatore di capacità (3) mostra la capacità della batteria).

7.2 Accensione/spengimento dell'agitatore, modalità automatica dell'agitatore

L'agitatore pulisce le cassette filtro scuotendo via la polvere.

Spegnimento: ruotare l'interruttore dell'agitatore (2) in posizione "OFF".

Modalità automatica: ruotare l'interruttore dell'agitatore (2) verso SINISTRA in posizione "AUTO".

- In un aspiratore di classe M, se il flusso d'aria è inferiore a quello prescritto, l'indicatore di controllo della portata volumetrica (6) si accende e viene emesso un segnale acustico. Nella pausa di lavoro successiva, l'agitatore pulirà automaticamente le cassette-filtro per circa 10 secondi.

Modalità manuale (ad esempio in caso di riduzione della potenza di aspirazione): durante una

pausa di lavoro o prima di iniziare a lavorare, ruotare l'interruttore dell'agitatore (2) verso DESTRA in posizione "MAN" e rilasciarlo. L'agitatore pulirà le cassette-filtro per circa 10 secondi.

7.3 Indicatore di controllo della portata volumetrica

Se il flusso d'aria è insufficiente, l'indicatore di controllo della portata volumetrica (6) si accende e viene emesso un segnale acustico.

Possibili cause:

- Cassette-filtro sporche -> ruotare l'interruttore dell'agitatore (2) in posizione "MAN" o "AUTO". (Eventualmente lavare o sostituire le cassette filtro (22), vedere il capitolo 10.2).
- Contenitore pieno -> svuotare il contenitore.
- Intasamenti nel tubo flessibile di aspirazione -> pulire.
- Il diametro dei canali di aspirazione della macchina aspirata è troppo piccolo.

7.4 Commutatore rotante per l'impostazione del diametro del tubo flessibile di aspirazione

Con il commutatore rotante (5), impostare il diametro del tubo flessibile di aspirazione applicato (tubo flessibile di aspirazione in dotazione: 35 mm).

Se l'interruttore principale (1) si trova in posizione "AUTO" o "MAN", la portata volumetrica viene monitorata.

In caso di discesa al di sotto di un determinato valore della portata volumetrica, l'indicatore di controllo della portata volumetrica (6) si accende. Le cassette filtro vengono scosse automaticamente nelle pause di lavoro con l'interruttore dell'agitatore (2) in posizione "AUTO".

Se il valore della portata volumetrica non viene comunque raggiunto, l'indicatore di controllo della portata volumetrica (6) si accende e, con l'interruttore dell'agitatore (2) in posizione "AUTO", viene emesso anche un segnale acustico (1 secondo ON, 1 secondo OFF) per indicare che occorre svuotare il contenitore o che occorre sostituire il sacchetto filtrante in tessuto non tessuto (12) o il sacchetto di smaltimento in PE (11).

 max. Ø	\dot{V} min
15 mm	13 m³/h
27 mm	41 m³/h
32 mm	58 m³/h
35 mm	73 m³/h
42 mm	100 m³/h

Avvertenza: con un diametro del tubo flessibile di 19 mm o inferiore e condizioni sfavorevoli di portata nel tubo flessibile di aspirazione, è possibile che l'indicatore di controllo della portata volumetrica (6) lampeggi e che venga emesso il segnale acustico, sebbene il sacchetto filtrante in tessuto non tessuto o il sacchetto di smaltimento in PE non debba ancora essere svuotato. In questo caso, mettere il tubo flessibile in posizione diritta e pulirlo.

Avvertenza: se è necessario, a causa di un generatore di polvere (ad esempio un diametro ridotto del canale di aspirazione in combinazione però con un grande diametro del tubo flessibile),

impostare il commutatore rotante (5) su di un valore inferiore, non sarà garantito un sufficiente trasporto della polvere nel tubo flessibile di aspirazione. Dopo ogni ciclo di lavoro è necessario che il tubo flessibile di aspirazione venga rimosso dal generatore di polvere, affinché questo possa essere aspirato.

Avvertenza: il tubo flessibile di aspirazione in dotazione ha un diametro di 35 mm.

8. Utilizzo

8.1 Aspirazione a secco

Aspirare solo se le cassette-filtro, il dispositivo e gli accessori sono asciutti. Se gli elementi sono umidi, la polvere può rimanervi appiccicata e formare delle incrostazioni.

Utilizzare il sacchetto filtrante in tessuto non tessuto (12) oppure il sacchetto di smaltimento in PE (11) sempre in combinazione con le cassette-filtro (22).

8.2 Aspirazione a umido

 Non utilizzare mai il dispositivo senza le cassette-filtro (22) montate. Si rischia di danneggiare irreparabilmente il dispositivo. Inoltre, può uscire dell'acqua.

È possibile utilizzare dei sacchetti di smaltimento PE (11). Le cassette-filtro (22) sono adatte per l'aspirazione a umido.

Prima dell'aspirazione a umido, rimuovere il materiale asciutto aspirato. In questo modo si evita un forte accumulo di sporco e di incrostazioni.

Il sensore per l'acqua installato disinserisce il motore quando il contenitore è pieno. Svuotare il dispositivo. Anche se il dispositivo non è disattivato, resta tuttavia attiva la protezione antiavviamento. Il dispositivo è di nuovo pronto per il funzionamento solamente dopo lo spegnimento e la riaccensione.

Dopo lo spegnimento, è possibile che un po' d'acqua rifluisca dal tubo flessibile.

Prima dello svuotamento, allontanare il tubo flessibile di aspirazione dal liquido.

Per le successive operazioni di aspirazione a secco, utilizzare delle cassette-filtro asciutte. (In caso di frequente alternanza tra aspirazione a secco e a umido, si raccomanda di utilizzare un secondo set di cassette-filtro). Lasciare asciugare completamente le cassette-filtro, il contenitore e gli accessori, in modo che la polvere non aderisca alle parti umide.

8.3 Utilizzo come aspiratore industriale (IS):

Ruotare l'interruttore principale (1) verso DESTRA (in posizione "MAN").

Con il commutatore rotante (5), impostare il diametro del tubo flessibile di aspirazione applicato.

Se il valore di portata volumetrica non viene raggiunto, l'indicatore di controllo della portata volumetrica (6) si illumina per segnalare che il contenitore deve essere svuotato e/o il sacchetto filtrante in tessuto non tessuto (12) o il sacchetto di smaltimento in PE (11) deve essere sostituito o il filtro deve essere pulito.

8.4 Utilizzo come depolveratore (ENT):

Il depolveratore deve essere collegato solamente con una singola fonte di polvere.

Portare l'interruttore principale (1) e l'interruttore dell'agitatore (2) in posizione "AUTO".

Con il commutatore rotante (5), impostare il diametro del tubo flessibile di aspirazione applicato. Per informazioni dettagliate vedere il capitolo 7.4.

8.5 Trasporto

Chiudere l'apertura di aspirazione (17) con l'apposito tappo (18). Congiungere le estremità del tubo flessibile, affinché la polvere non possa fuoriuscire.

Disporre il tubo flessibile di aspirazione attorno all'aspiratore.

Riporre gli accessori nell'apposito sacchetto di plastica e chiudere il sacchetto.

La parte superiore (14) deve essere collegata in modo sicuro al contenitore (16) – controllare che le chiusure a scatto (15) siano chiuse.

9. Pulizia

9.1 Avvertenze generali per la pulizia

Pulire il contenitore e gli accessori con acqua. Pulire la parte superiore (14) con un panno umido.

Attenzione! Questo dispositivo contiene polveri nocive per la salute. Gli interventi di svuotamento e manutenzione, inclusa l'eliminazione dei recipienti per la raccolta della polvere, devono essere eseguiti solamente da personale tecnico che indossi i dispositivi di protezione previsti.

Svuotamento del contenitore

 Consentito soltanto per polveri con valori LEP > 1 mg/m³.

- Rimuovere le batterie.
- Rimuovere il tubo flessibile di aspirazione e chiudere l'apertura di aspirazione (17) con l'apposito tappo (18).
- Aprire le chiusure a scatto (15). Rimuovere la parte superiore (14) dal contenitore (16).

Smaltimento del sacchetto filtrante in tessuto non tessuto

- Rimuovere le batterie.
- Indossare la mascherina antipolvere.
- Rimuovere il tubo flessibile di aspirazione e chiudere l'apertura di aspirazione (17) con l'apposito tappo (18).
- Aprire le chiusure a scatto (15). Rimuovere la parte superiore (14) dal contenitore (16).
- Tirando indietro, estrarre con cautela il sacchetto filtrante in tessuto non tessuto (12) dall'apertura di aspirazione (18). Chiudere la flangia del sacchetto filtrante in tessuto non tessuto ribaltando il coperchio.
- Smaltire il materiale aspirato in conformità alle normative di legge vigenti.

Smaltimento del sacchetto di smaltimento in PE

- Accendere l'aspiratore e scuotere le cassette-filtro: ruotare l'interruttore dell'agitatore (2) verso

DESTRA in posizione "MAN" e rilasciarlo.

L'agitatore pulirà le cassette-filtro (22) per circa 10 secondi.

- Spegnerne l'aspiratore: commutare l'interruttore (1) in posizione "OFF".
- Indossare la mascherina antipolvere.
- Rimuovere il tubo flessibile di aspirazione e chiudere l'apertura di aspirazione (17) con l'apposito tappo (18).
- Aprire le chiusure a scatto (15). Rimuovere la parte superiore (14) dal contenitore (16). Prima di riporre la parte superiore, commutare l'interruttore (1) in posizione "ON/MAX", affinché venga aspirata l'eventuale polvere fuoriuscita.
- Tirando indietro, estrarre con cautela il sacchetto di smaltimento in PE (11) dall'apertura di aspirazione (17). Chiudere la flangia del sacchetto di smaltimento in PE ribaltando il coperchio.
- Smaltire il materiale aspirato in conformità alle normative di legge vigenti.

9.2 Avvertenze specifiche di pulizia

Nel caso di macchine appartenenti alla classe M, l'esterno della macchina deve essere pulito con un processo di aspirazione della polvere e con l'ausilio di un panno oppure trattato con degli appositi prodotti sigillanti prima che la macchina possa essere spostata dalla zona di pericolo. Tutte le parti della macchina devono essere considerate contaminate quando provengono dalla zona di pericolo; pertanto, occorre adottare dei provvedimenti idonei per evitare la dispersione della polvere. Durante i lavori di manutenzione e riparazione, tutti gli oggetti sporchi, che non possono essere puliti in modo soddisfacente, devono essere smaltiti. Questi oggetti devono essere smaltiti in sacchetti non trasparenti in conformità con le normative di legge vigenti in relazione allo smaltimento di rifiuti di questo tipo.

10. Manutenzione

10.1 Avvertenze generali

 Prima di ogni manutenzione, spegnere il dispositivo e staccare le batterie.

 Pulire il dispositivo (vedere capitolo 9.).

Non sottoporre mai a manutenzione le batterie danneggiate. La manutenzione di batterie ricaricabili andrà effettuata esclusivamente dal produttore o da fornitori di servizi appositamente autorizzati.

Per la manutenzione eseguita dall'operatore, l'aspiratore deve essere smontato, pulito e sottoposto a manutenzione nella misura in cui ciò sia possibile, senza pericoli per il personale addetto alla manutenzione e per altre persone.

Misure preventive

Le misure preventive idonee comprendono: pulizia prima dello smontaggio, prevenzione per la ventilazione forzata localmente filtrata dalla quale l'aspiratore viene smontato, pulizia della zona di manutenzione e dispositivi di protezione individuali adeguati.

10.2 Riduzione della potenza di aspirazione

In caso di riduzione della potenza di aspirazione, mettere in atto i seguenti provvedimenti:

1. Ruotare l'interruttore dell'agitatore (2) verso DESTRA in posizione "MAN" e rilasciare. L'agitatore pulirà le cassette-filtro (22) per circa 10 secondi.
2. Svuotare il contenitore o il sacchetto filtrante in tessuto non tessuto (12) oppure sostituire il sacchetto di smaltimento in PE (11).
3. Sostituire le cassette-filtro (22) o risciacquarle sotto l'acqua corrente, asciugarle completamente e inserirle nuovamente nell'utensile.

10.3 Sostituzione delle cassette-filtro (22)

Ruotare l'interruttore dell'agitatore (2) verso DESTRA in posizione "MAN" e rilasciare. L'agitatore pulirà le cassette-filtro (22) per circa 10 secondi.

Con l'ausilio di una moneta o di un oggetto simile, ruotare di 90° in senso antiorario il pulsante di bloccaggio (19) sul chiavistello (20) e spingere indietro il chiavistello (20). Aprire la copertura ed estrarre le cassette-filtro (22) tirando verso l'alto. Chiudere subito le cassette-filtro estratte in un sacchetto di plastica a tenuta di polvere ed eseguirne lo smaltimento in conformità alle disposizioni vigenti. Inserire le nuove cassette-filtro, verificando che le cassette-filtro siano pulite e ben posizionate.

10.4 Filtro di protezione motore

Controllare regolarmente il filtro di protezione motore. Il filtro di protezione motore (21) sporco indica un malfunzionamento delle cassette-filtro (22):

- Sostituire le cassette-filtro (22).
- Sostituire il filtro protezione motore (21) oppure risciacquarlo sotto l'acqua corrente, asciugarlo completamente e inserirlo nuovamente nel dispositivo.

10.5 Sensore dell'acqua

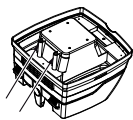

ATTENZIONE – Pulire regolarmente il sensore dell'acqua e verificare che non presenti tracce di danneggiamento.

10.6 Controllo tecnico

Almeno una volta l'anno, il produttore o una persona da lui incaricata deve eseguire un controllo tecnico inerente la polvere, verificando ad esempio la presenza di eventuali danni alle cassette-filtro, la tenuta del dispositivo e il funzionamento del dispositivo di controllo.

Per la manutenzione eseguita dall'operatore, l'aspiratore deve essere smontato, pulito e sottoposto a manutenzione nella misura in cui ciò sia possibile, senza pericoli per il personale addetto alla manutenzione e per altre persone.

Misure preventive

Le misure preventive idonee comprendono: pulizia prima dello smontaggio, prevenzione per la ventilazione forzata localmente filtrata dalla quale l'aspiratore viene smontato, pulizia della zona di manutenzione e dispositivi di protezione individuali adeguati.

Durante i lavori di manutenzione e riparazione, tutti gli oggetti sporchi, che non possono essere puliti in modo soddisfacente, devono essere smaltiti. Questi oggetti devono essere smaltiti in sacchetti non trasparenti in conformità con le normative di legge vigenti in relazione allo smaltimento di rifiuti di questo tipo.

11. Eliminazione dei guasti

Se l'indicatore di controllo della portata volumetrica (6) è acceso oppure se si avverte un segnale acustico, ciò indicherà che occorre vuotare il sacchetto filtrante in tessuto non tessuto.

Tutti i LED degli indicatori di capacità e segnalazione (3) lampeggiano

- Errore – togliere entrambe le batterie e reinserirle
- È stata inserita solo una batteria da 18 V? – Introdurre 2 batterie.
- La turbina è bloccata? – Vedere il capitolo "Riparazione".

1 LED degli indicatori di capacità e segnalazione (3) lampeggia

- La batteria è scarica (batterie scariche)?
Caricare la batteria (le batterie).

Segnale acustico

- Suono rapido (1/10 di secondo ON, 1 secondo OFF): la batteria sarà scarica in circa 20 secondi.
- Suono continuo: quale preavviso poco prima dello spegnimento.
- Suono continuo di 3 secondi: il sensore del livello dell'acqua è scattato. Svuotare il contenitore.

Indicatore di controllo della portata volumetrica

- 1 secondo ON, 1 secondo OFF: calo della portata volumetrica nel tubo flessibile o contenitore pieno
Indicatore acceso fisso: livello dell'acqua pieno/ contenitore della polvere pieno

Riduzione della potenza di aspirazione:

Attenersi alle avvertenze riportate nel capitolo Pulizia.

- Cassette-filtro (22) sporche? – Pulire.
- Sacchetto filtrante in tessuto non tessuto (12) pieno? – Sostituire.
- Sacchetto di smaltimento in PE (11) pieno? – Sostituire.
- Contenitore (15) pieno? – Svuotare.
- Filtro protezione motore (21) intasato? – Vedere il capitolo 10.
- Ugelli, tubi o tubi flessibili ostruiti? – Pulire.

Il dispositivo non entra in funzione:

- La batteria è scarica? – Caricare.

- Le batterie non sono state inserite? – Inserire.
- La parte superiore (14) è chiusa correttamente? – Chiudere
- Il sensore dell'acqua è disattivato? – Svuotare il contenitore; spegnere e riaccendere.
- L'interruttore principale (1) è in posizione "AUTO"? – Ruotare l'interruttore principale (1) verso DESTRA. Vedere il capitolo 7.1.
- L'aspiratore non viene acceso/spento mediante un utensile elettrico, nonostante l'interruttore principale sia stato ruotato verso sinistra su "AUTO". – Controllare il trasmettitore Cordless Control (premere il pulsante). Se il collegamento radio è regolare, montare il trasmettitore direttamente all'utensile elettrico.
- La batteria è guasta? Vedere il capitolo "Riparazione".

Polvere nel contenitore in presenza di un sacchetto filtrante in tessuto non tessuto:

- Posizione del commutatore rotante errata. Vedere il capitolo 6.1.

Il sacchetto di smaltimento in PE viene aspirato in corrispondenza delle cassette-filtro (22):

- Posizione del commutatore rotante errata. Vedere il capitolo 6.2.

 **Non effettuare alcun intervento sul dispositivo. Rivolgersi a un'officina autorizzata oppure al Servizio Assistenza Clienti Metabo (vedere il capitolo 13. Riparazione).**

12. Accessori

Utilizzare solo accessori originali Metabo.

In caso di necessità, rivolgersi al rivenditore per l'acquisto di accessori.

Vedere a pagina 4.

- A Sacchetto filtrante in tessuto non tessuto
5 pezzi = 1 set
- B Sacchetto di smaltimento in PE M
5 pezzi = 1 set
- C Cassetta-filtro M, poliestere, con nano-rivestimento
2 pezzi = 1 set
- D Cassetta-filtro M, poliestere
2 pezzi = 1 set
- E Filtro di protezione motore (1 pezzo). Ordine minimo 2 pezzi
- F Tubo flessibile di aspirazione (elettro-conduttivo)
- G Tubi di aspirazione (2 pezzi), plastica
- H Tubi di aspirazione (2 pezzi), cromati
- I Pezzo intermedio impugnatura
- J Manicotto di attacco
- K Manicotto di attacco
- L Ugello da pavimento
- M Set di ugelli da pavimento (con impiego per pavimento e impiego per l'aspirazione a umido)
- N Batterie
- O Caricabatterie

13. Riparazione

Le riparazioni dei dispositivi sono riservate esclusivamente ai tecnici elettricisti!

Utilizzare esclusivamente i ricambi originali Metabo.

In presenza di utensili elettrici Metabo che necessitano di riparazioni, rivolgersi al proprio rappresentante di zona. Per gli indirizzi consultare il sito www.metabo.com.

Gli elenchi delle parti di ricambio possono essere scaricati dal sito www.metabo.com.

14. Rispetto dell'ambiente

Attenersi alle norme nazionali riguardo allo smaltimento ecocompatibile e al riciclaggio di macchine fuori servizio, imballaggi e accessori.

Le batterie non devono essere smaltite tra i rifiuti domestici! Consegnare le batterie difettose o usate al rivenditore Metabo!

Non gettare le batterie in acqua.

 Solo per i Paesi UE: non smaltire gli utensili con i rifiuti domestici! Ai sensi della direttiva europea 2012/19/UE sugli utensili elettrici ed elettronici usati e del recepimento nella legislazione nazionale, gli apparecchi usati devono essere smaltiti separatamente e conferiti a un sistema di riciclaggio ecocompatibile.

Prima di effettuare lo smaltimento, scaricare la batteria all'interno dell'utensile elettrico. Proteggere i contatti dai cortocircuiti (ad esempio isolandoli con del nastro adesivo).

15. Dati tecnici

Spiegazioni relative ai dati riportati a pagina 2.

Ci riserviamo il diritto di apportare modifiche nell'ambito dello sviluppo tecnologico.

K = categoria polveri. A norma EN 60335-2-69.

LxLxA = dimensioni esterne

IP = tipo di protezione

U = tensione di rete

F = frequenza di rete

A = assorbimento di corrente

N = cavo di allacciamento alla rete

P₁ = potenza nominale assorbita

p_{U1} = depressione max. (sul tubo flessibile)

p_{U2} = depressione max. (sul soffiante)

V_{I/s1} = portata volumetrica max. (sul tubo flessibile)

V_{I/s2} = portata volumetrica max. (sul soffiante)

D_{max1} = portata max. (sul tubo flessibile)

D_{max2} = portata max. (sul soffiante)

V = volume contenitore max.

m = peso (senza cavo di rete)

Temperatura ambiente consentita durante il funzionamento:

da -20 °C a 50 °C (le prestazioni sono limitate con temperature inferiori a 0 °C). Temperatura

it ITALIANO

ambiente consentita durante il magazzinaggio: da 0 °C a 30 °C

=== corrente continua

Livello di pressione acustica ponderato A tipico (IEC 60335-2-69):

L_{pA} = livello di pressione acustica

L_{WA} = livello di potenza acustica

Durante il lavoro è possibile che venga superato il livello di rumorosità di 80 dB(A).



Indossare le protezioni acustiche!

Valori misurati a norma EN 60704.

~ corrente alternata

I dati tecnici sopra indicati sono soggetti a tolleranze (secondo gli standard specifici vigenti).

Manual original

1. Declaración de conformidad

Mediante la presente declaramos bajo entera responsabilidad propia: Estas aspiradoras/ despolvadoras, identificadas por tipo y número de serie *1), cumplen con todas las determinaciones propias de las directivas *2) y normas *3). Documentación técnica en *4) - véase página 3.

2. Uso según su finalidad

MEste aspirador es adecuado para la aspiración de polvos perjudiciales para la salud de la clase M. Según EN 60335-2-69.

La aspiradora es apta para eliminar polvo no inflamable y seco, así como líquidos no inflamables, serrín y polvo nocivo con valores límites de exposición $\geq 0,1 \text{ mg/m}^3$.

Los valores límite de exposición profesional así como los elementos cancerígenos están recogidos en la lista de valores límite de exposición profesional. Asimismo es posible informarse en asociaciones profesionales o en instituciones nacionales de prevención de riesgos laborales.

El resultado del control de polvo se refiere únicamente a la aspiración de polvo seco.

El aspirador ha sido desarrollado para ser usado como:

- a) Aspirador industrial (AI) para aspirar polvo acumulado.
- b) Colector de polvo (CP) para aspirar polvo suspendido generado por máquinas de mecanizado.

El aspirador es adecuado para un uso intenso en aplicaciones industriales, p. ej. en talleres, instalaciones, empresas de construcción e industria, para ser usado por pintores, escayolistas, carpinteros o empresas que trabajan con madera. Según EN 60335-2-69.

Este aspirador es adecuado para aspirar polvo y cuerpos sólidos (pedazos de vidrio, clavos, etc.), así como líquidos de cualquier tipo, salvo líquidos fácilmente inflamables y combustibles, y material con una temperatura superior a 60°C.

Esta herramienta no está pensada para ser utilizada por personas con limitaciones físicas, sensoriales o mentales o que no tengan la experiencia y/o los conocimientos debidos, a menos que sean vigilados por una persona encargada de su seguridad o que hayan recibido de ésta instrucciones sobre la utilización de la herramienta.

Respete siempre las normas nacionales y las indicaciones del fabricante del material. El producto está destinado al uso profesional.

No está permitido aspirar polvos que contengan amianto.

No está permitido aspirar polvos inflamables.

No se debe aspirar ningún tipo de disolvente inflamable o explosivo, ni ningún objeto impregnado de disolvente, ni polvos susceptibles de explotar, ni líquidos como gasolina, aceite, alcohol, diluyentes u otras sustancias con una temperatura superior a 60°C. Si no se respeta esta medida de precaución, se corre el peligro de provocar una explosión o un incendio. El aparato no debe utilizarse en las proximidades de gases y sustancias inflamables.

Los posibles daños derivados de un uso inadecuado son responsabilidad exclusiva del usuario.

Se deberán respetar las normas generales reconocidas sobre prevención de accidentes y las indicaciones de seguridad adjuntas.

3. Recomendaciones generales de seguridad



Antes de utilizar el aparato, lea detenidamente todas las indicaciones de seguridad y las instrucciones de manejo incluidas. Guarde todos los documentos adjuntos para futura referencia; en caso de ceder el aparato a terceros, entréguelo siempre acompañado de estos documentos.



Antes de utilizar el aparato, los usuarios deberán recibir la información, las indicaciones e instrucciones necesarias para el correcto empleo del aparato e información sobre las sustancias para las que es apto, también se incluirá información sobre el método apropiado y seguro para eliminar el material aspirado.

4. Indicaciones especiales de seguridad



¡Para su propia protección y la de su aparato, respete lo indicado en los párrafos marcados con este símbolo!

Bajo ningún concepto está permitido que los niños utilicen este aparato.

Vigile a los niños para asegurarse de que no juegan con el aparato.

¡Atención! Utilice únicamente los accesorios suministrados con el aparato o los que se indiquen en el manual de uso. El uso de otro tipo de accesorios puede afectar a la seguridad del aparato. Utilice únicamente la manguera suministrada y el depósito de succión suministrado.

No deben realizarse otras operaciones distintas a las aquí descritas.

No se asumirá responsabilidad alguna por los posibles daños causados por una utilización distinta al propio fin del aparato, un mal uso o una reparación técnicamente incorrecta.

En caso de no usar el aparato, deje la manguera en el aparato para evitar la salida accidental de polvo. Cierre la apertura de aspiración (17) con un tapón (18) e inserte los extremos de la manguera entre sí para que no salga polvo.

No deben ponerse en marcha los aparatos, accesorios incluidos, si:

- el aparato presenta daños (grietas, roturas),
- Se sospecha que se ha producido algún daño invisible (después de una caída).

No dirija la boquilla, la manguera o el tubo hacia personas o animales.

 **AVISO** - Apague inmediatamente si sale espuma o agua. Vacíe el depósito y, dado el caso, el filtro plegable.

No se siente ni se suba nunca sobre el aparato.

Coloque la manguera siempre de tal manera que no exista peligro de tropezar.

Controle siempre el aparato. Si se interrumpe el trabajo durante un periodo prolongado de tiempo, extraiga la batería.

El aspirador no se debe utilizar ni guardar al aire libre en condiciones de humedad.

ATENCIÓN - Guardar este aparato únicamente en espacios interiores cerrados.

Los ácidos, la acetona y los disolventes pueden corroer las piezas del mismo.

 Antes de efectuar cualquier operación de mantenimiento y de limpieza del aparato y después de su uso, desconecte el aparato y extraiga la batería.

No utilice limpiadores de chorro de vapor así como limpiadores a presión para limpiar el aspirador.

Mantenga siempre seco el interior de la tapa.

La contaminación por una limpieza no realizada por mucho tiempo, especialmente en empresas de elaboración de alimentos: siempre limpiar y desinfectar el aparato después de usarlo.

No abrir jamás el aparato al aire libre mientras llueva o durante una tormenta eléctrica.

El aparato no debe ser usado en espacios potencialmente explosivos.

Asegurarse de que el aspirador mantenga una posición estable.

En el área de aspiración debe haber un intercambio de aire L suficiente, siempre que el aire de escape vuelva al lugar de aspiración. Respete las normas nacionales.

 ¡Atención! Este aparato contiene polvo perjudicial para la salud. Los procesos de vaciado y de mantenimiento, incluyendo la eliminación de los depósitos de polvo, deben ser realizados únicamente por personal especializado con el equipamiento de protección correspondiente.

 ¡Advertencia general!

 ¡Cuidado! No utilice el aparato sin haber leído antes las instrucciones de uso.

AVISO - Personal operativo debe haber sido entrenado correctamente en el uso de esta aspiradora y en los materiales a utilizar.

Letrero de advertencia para máquinas de la clase de polvo M:



A tener en cuenta durante los procesos de vaciado y de mantenimiento:

Limpie el aparato antes de abrirlo. Use una mascarilla protectora. Evite molestar con el polvo a terceras personas. Asegúrese de contar con un sistema de extracción filtrante local. Limpie a

continuación el área de mantenimiento.

No utilizar sin antes activar el sistema filtrante completo. (cartuchos filtrantes y bolsas desechables de PE o bolsa de filtro de fieltro alternativas).

La inspección según EN 60335 parte 1 y 69 mostró que los requerimientos de seguridad en cuanto a seguridad eléctrica se cumplen también al aspirar una mezcla de agua y aire.

4.1 Uso y manejo de dispositivos a batería

- **Recargue la batería con el cargador especificado por el fabricante.** Existe un riesgo de incendio al intentar cargar baterías de un tipo diferente al previsto para el cargador.
- **Solamente emplee las baterías previstas para la herramienta eléctrica.** El uso de otro tipo de baterías puede provocar daños e incluso un incendio.
- **Mantenga las baterías no usadas lejos de sujetapapeles, monedas, llaves, clavos, tornillos u otras piezas pequeñas que pueden causar un puenteo de los contactos.** El cortocircuito de los contactos de la batería puede causar quemaduras o un incendio.
- **La utilización inadecuada de la batería puede provocar fugas de líquido. Evite el contacto con él. En caso de un contacto accidental enjuague el área afectada con abundante agua. En caso de un contacto con los ojos recurra además inmediatamente a un médico.** El líquido de las baterías puede irritar la piel o producir quemaduras.
- **No emplee baterías ni útiles dañados o modificados.** Las baterías dañadas o modificadas pueden comportarse en forma imprevisible y producir un fuego, explosión o peligro de lesión.
- **No exponga una batería o una herramienta eléctrica al fuego o a una temperatura demasiado alta.** La exposición al fuego o a temperatura sobre 130 °C puede causar una explosión.
- **Siga todas las instrucciones para la carga y no cargue nunca la batería o la herramienta eléctrica a una temperatura fuera del margen correspondiente especificado en las instrucciones.** Una carga inadecuada o a temperaturas fuera del margen especificado puede dañar la batería y aumentar el riesgo de incendio.
- Extraiga la batería de la herramienta antes de llevar a cabo cualquier reequipamiento, trabajo de mantenimiento o limpieza.



Proteja las baterías contra la humedad.



No ponga las baterías en contacto con el fuego.

- No utilice baterías defectuosas ni deformadas.
- No abra la batería.
- No toque ni ponga en cortocircuito los contactos de la batería.



De las baterías de litio defectuosas puede llegar a salir un líquido ligeramente ácido e inflamable



En caso de que salga líquido de la batería y entre en contacto con la piel, lávese inmediatamente con abundante agua. En caso de que el líquido entrara en contacto con los ojos, lávelos con agua limpia y acuda inmediatamente a un centro médico.

- Retire siempre la batería si la herramienta está defectuosa.

Transporte de baterías Li-Ion:

- El envío de baterías Li-Ion está sujeto a la ley de transporte de mercancías peligrosas (UN 3480 y UN 3481). En caso de envío, cumpla las normas y directivas actualmente vigentes para el transporte de baterías Li-Ion. Consulte, si es necesario, a su empresa de transporte. Metabo puede facilitarle embalajes certificados.
- Enviar las baterías únicamente si la carcasa no está deteriorada y no existe fuga de líquido. Extraer la batería de herramienta para enviarla. Asegure los contactos contra un cortocircuito (p. ej. con cinta adhesiva).

5. Descripción general

Véase la página 2.

- 1 Interruptor principal
- 2 Interruptor de la agitadora
- 3 Indicador de capacidad y de señal
- 4 Tecla del indicador de capacidad
- 5 Interruptor giratorio para la selección del diámetro de la manguera de aspiración
- 6 Indicador de control del flujo volumétrico
- 7 Desenclavamiento de la batería *
- 8 Batería(s) *
- 9 Cubierta protectora (baterías)
- 10 Bloqueo (para sujetar la cubierta protectora)
- 11 Bolsa desechable de PE *
- 12 Bolsa filtrante de fieltro *
- 13 Gancho de la manguera
- 14 Parte superior
- 15 Cierre a presión
- 16 Parte inferior
- 17 Abertura de aspiración
- 18 Tapón
- 19 Botón de cierre
- 20 Pasador (para abrir la cubierta para el cambio de cartucho filtrante)
- 21 Filtro de protección del motor
- 22 Cartucho filtrante (según IFA C)

* según el modelo/no incluido en el volumen de suministro

6. Puesta en servicio

6.1 Colocación de la bolsa filtrante de fieltro

Recomendamos la utilización de bolsas de filtro de fieltro para:

- las aplicaciones en las que se generan cantidades pequeñas de polvo fino (p. ej. durante el esmerilado de capas de pintura o barniz, para aspirar durante trabajos breves de taladrado de diámetros pequeños < 10 mm, etc.),
- el uso de máquinas, como por ejemplo: fresadoras, cepilladoras, pequeñas esmeriladoras, etc.

Apague el aparato mediante el interruptor (1) principal, retire (8) las baterías, abra los cierres (15) a presión. Retire la parte superior (14) del depósito (16).

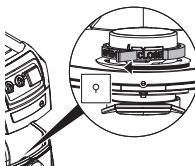

Gire el disco giratorio rojo (en el interior del orificio de aspiración) hasta el tope: el texto "CLOSE" mira hacia arriba hacia la marca ▲.

Agarre la bolsa de filtro de vellón nueva por la brida y, con la abertura, pásela en primer lugar por el saliente de entalladura en la parte inferior de la abertura de aspiración e introdúzcala hasta el tope en la apertura de aspiración. Vuelva a colocar (14) la parte superior sobre el depósito (16) y cierre los cierres (15) a presión.

6.2 Colocación de la bolsa desechable de PE

Las bolsas desechables de PE (11) son adecuadas para la aspiración en seco y en húmedo.

Recomendamos la utilización de bolsas desechables de PE para:

- las aplicaciones en las que se generan grandes cantidades de polvo fino (p. ej. fresado de revocos, esmerilado de pavimentos, etc.),
- el uso de máquinas, como por ejemplo: fresadoras para saneamientos, lijadoras para saneamientos, lijadoras de pared, rozadoras, etc.

Gire el interruptor de la agitadora (2) a la IZQUIERDA en la posición "AUTO".

Apague el aparato, retire (8) las baterías, abra los cierres (15) a presión. Retire la parte superior (14) del depósito (16).

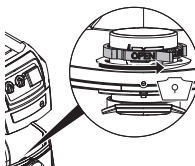

Gire el disco giratorio rojo (en el interior del orificio de aspiración) hasta el tope: el texto "OPEN" mira hacia arriba hacia la marca ▲.

Tire de la bolsa desechable de PE (11) por la brida y con su orificio pásela primeramente por el enganche situado en la parte inferior de la abertura

de aspiración y encájela después sobre la abertura de aspiración hasta alcanzar el tope.

Extienda la bolsa desechable de PE (11) uniformemente sobre el suelo del depósito. Coloque los bordes de la bolsa desechable de PE de tal manera sobre el borde del depósito que la bolsa desechable de PE (14) quede fijada en todo su perímetro por la parte superior.

Vuelva a colocar (14) la parte superior sobre el depósito (16) y cierre los cierres (15) a presión.

6.3 Batería

Cargue las baterías antes de utilizar la herramienta. Si detecta una disminución de potencia, vuelva a cargar las baterías.

Encontrará instrucciones sobre la carga de baterías en el manual de funcionamiento del equipo de carga de Metabo.

En el caso de las baterías de litio con indicador de capacidad y de señal (3) (según la versión):

- Al presionar la tecla (4), las lámparas LED indican el nivel de carga.
- Si una lámpara LED parpadea, la(s) batería(s) se encuentra(n) prácticamente vacía(s) y debe(n) volver a cargarse.

Colocación y extracción de la batería

Utilice una batería de 36 V o dos baterías de 18 V.

- Capacidad recomendada 8,0 Ah y mayor. El uso de baterías con una capacidad menor (Ah) reduce la vida útil pero no la potencia de succión.

- Es recomendable utilizar baterías con el mismo número de referencia.

- Está permitido el uso de baterías con capacidades (Ah) diferentes. En este caso el pack de batería con la menor capacidad (Ah) determina la duración de uso.

Colocar: desplace el bloqueo (10) hacia abajo y abra la cubierta protectora (9) hacia abajo. Empuje la(s) batería(s) (8) hasta que quede encajada. Cierre (9) la cubierta protectora.

Retirar: desplace el bloqueo (10) hacia abajo y abra la cubierta protectora (9) hacia abajo. Pulse el botón de desbloqueo de la batería (7) y retire la(s) (8) batería(s). Cierre (9) la cubierta protectora.

7. El aparato

7.1 Encender/apagar el aparato, automatismo de encendido

Apagar: gire el interruptor principal (1) a la posición "OFF". (El indicador de capacidad está apagado. ¡El aparato no consume corriente!)

Automático: gire el interruptor principal (1) a la IZQUIERDA (nivel de potencia de succión 1 - 3). El aparato se enciende y se apaga mediante el "CORDLESS CONTROL". (El indicador de capacidad (3) muestra la capacidad de la batería).

Nota sobre «automático»: si el interruptor está girado a la izquierda a automático, la aspiradora cuenta con 10 horas de disponibilidad operacional (modo de espera, el indicador de capacidad (3)

muestra la capacidad de la batería). Sin aspirar, el aparato se apaga automáticamente pasadas 10 horas tras el último proceso de trabajo (sleep mode, indicador de capacidad apagado, ¡el aparato no consume corriente!).

Para despertar (restablecer el modo de espera), gire el interruptor principal (1) a "OFF" y luego de nuevo a la IZQUIERDA o pulse el botón del indicador de (4) capacidad.

Nota sobre el "CordlessControl": el aparato se inicia/detiene automáticamente al encender/apagar la herramienta eléctrica equipada con un emisor CordlessControl (manguera de aspiración). El inicio/la detención manuales de la aspiradora también es posible pulsando el botón en el emisor CordlessControl. Tenga en cuenta el manual de uso del emisor CordlessControl.

Manual: gire el interruptor principal (1) a la DERECHA (nivel de potencia de succión 1 - 3). El aparato funciona de forma continua. (El indicador de capacidad (3) muestra la capacidad de la batería).

7.2 Encender/apagar la agitadora, automatismo de la agitadora

La agitadora limpia los cartuchos filtrantes agitando el polvo.

Apagar: gire el interruptor de la agitadora (2) a la posición "OFF".

Automático: gire el interruptor de la agitadora (2) a la IZQUIERDA a la posición "AUTO".

- Si la corriente de aire necesaria en una aspiradora de clase M es demasiado baja, el indicador de control del flujo volumétrico (6) se ilumina y se oye una señal acústica. Durante la siguiente pausa de trabajo, la agitadora limpia automáticamente los cartuchos filtrantes durante aprox. 10 segundos.

Manual (p.ej. con una potencia de succión decreciente): durante una pausa de trabajo o antes de empezar a trabajar, gire el interruptor de la agitadora (2) a la DERECHA a la posición "MAN" y vuélvalo a soltar. La agitadora limpia los cartuchos filtrantes durante aprox. 10 segundos.

7.3 Indicador de control del flujo volumétrico

Si la corriente de aire es demasiado baja, el indicador de control del flujo volumétrico (6) se ilumina y se oye una señal acústica.

Causas posibles:

- Cartuchos filtrantes sucios -> gire el interruptor de la agitadora (2) a la posición "MAN" o "AUTO". (en caso necesario, (22) lave o renueve los cartuchos filtrantes, véase el capítulo 10.2)
- Recipiente lleno-> Vacíe el recipiente
- Bloqueo en la manguera de aspiración-> limpie
- El diámetro de los canales de aspiración de la máquina aspirada es demasiado pequeño.

7.4 Interruptor giratorio para ajustar el diámetro de la manguera de aspiración

Ajuste en el botón giratorio (5) el diámetro de la manguera de aspiración conectada (manguera de aspiración suministrada: 35 mm).

Si el interruptor principal (1) está en "AUTO" o en "MAN" el sistema controlará el flujo volumétrico.

Al superar un cierto valor de flujo volumétrico, se ilumina el indicador de control del flujo volumétrico (6). Los cartuchos filtrantes se agitan automáticamente en las pausas de trabajo en el ajuste "AUTO" (2) del interruptor de la agitadora.

En caso de que a pesar de ello el valor del flujo volumétrico siga igualmente bajo, se encenderá el indicador de control de flujo volumétrico (6) y en caso de que el interruptor de la agitadora (2) esté en "AUTO", sonará una señal acústica (1 seg. activada, 1 seg. desactivada) como indicación de que debe vaciarse el depósito o cambiarse la bolsa filtrante de fieltro (12) o la bolsa desechable (11) de PE.

 max. Ø	\dot{V} min
15 mm	13 m³/h
27 mm	41 m³/h
32 mm	58 m³/h
35 mm	73 m³/h
42 mm	100 m³/h

Nota: con un diámetro de la manguera de aspiración de 19 mm o menos y condiciones de flujo inadecuadas en la manguera puede suceder que el indicador de control de flujo volumétrico (6) parpadee y suene la señal acústica a pesar de que todavía no sea necesario vaciar la bolsa filtrante de fieltro o la bolsa desechable de PE. En este caso coloque la manguera recta en el suelo y límpiela.

Aviso: En caso de ser necesario de reducir el valor a causa de un generador de polvo (p. ej., un diámetro reducido del canal de aspiración en el generador de polvo pero diámetro de la manguera de aspiración) (5), no se garantiza un transporte adecuado de polvo en la manguera de aspiración. Después de cada proceso de trabajo debe retirarse la manguera de aspiración del generador de polvo para aspirarlo y dejarlo limpio.

Nota: la manguera de aspiración incluida en el volumen de suministro tiene un diámetro de 35 mm.

8. Manejo

8.1 Aspirado en seco

Aspire solamente con los cartuchos filtrantes, el aparato y los accesorios secos. Si lo monta cuando aún está húmedo, el polvo podría quedar pegado e incrustarse.

Use la bolsa filtrante de fieltro (12) o la bolsa desechable de PE (11) siempre junto con el cartucho filtrante (22).

8.2 Aspirar en húmedo

 Nunca se debe utilizar el aparato sin colocar un cartucho filtrante (22). El aparato puede sufrir daños. Además puede salir agua.

Es posible usar bolsas desechables (11) de PE. Los cartuchos filtrantes (22) son adecuados para la aspiración en húmedo.

Retire la materia seca antes de proceder al aspirado en húmedo. De esta manera, evitará que

el aparato se ensucie mucho y que se formen costras.

El sensor de agua incorporado desconecta el motor cuando el depósito está lleno. Vacíe el aparato. Si el aparato no se apaga, el dispositivo que impide el rearranque se mantendrá activo. El aparato sólo podrá volver a ponerse en marcha después de apagarlo y encenderlo de nuevo.

Tras apagar el aparato, puede salir un poco de agua por la manguera.

Antes del vaciado, primero debe retirarse la manguera de aspiración del líquido.

Si a continuación se va a realizar un aspirado en seco, deben colocarse cartuchos filtrantes secos. (En caso de que se efectúen con frecuencia aspirados en seco y en húmedo seguidos, recomendamos usar un segundo juego de cartuchos filtrantes). Deje secar el cartucho filtrante, el depósito y los accesorios completamente para que el polvo no se quede pegado a las piezas húmedas.

8.3 Uso como aspirador industrial (IS):

gire el interruptor principal (1) a la DERECHA (ajuste "MAN").

Ajuste en el botón giratorio (5) el diámetro de la manguera de aspiración conectada.

En caso de que ciertos valores del flujo volumétrico queden por debajo de la norma, se encenderá el indicador de control del flujo volumétrico (6) como indicación de que debe vaciarse el depósito y/o cambiar la bolsa filtrante de fieltro (12) o la bolsa desechable de PE (11) o limpiar el filtro.

8.4 Uso como colector de polvo (CP):

El colector de polvo sólo puede estar unido a una fuente de polvo.

ajuste el interruptor principal (1) y el interruptor de la agitadora (2) en posición "AUTO".

Ajuste en el botón giratorio (5) el diámetro de la manguera de aspiración conectada. Informaciones detalladas véase el capítulo 7.4.

8.5 Transporte

Cierre la apertura de aspiración (17) con el tapón (18). Inserte los extremos de la manguera entre sí para que no salga polvo.

Coloque la manguera de aspiración alrededor del aspirador.

Coloque los accesorios en una bolsa de plástico adecuada y ciérrela.

La parte superior (14) debe estar fijamente unida al depósito (16), compruebe que los cierres a presión (15) estén cerrados.

9. Limpieza

9.1 Indicaciones generales de limpieza

Lave con agua el depósito y los accesorios. Limpie la parte superior (14) con un paño húmedo.

¡Atención! Este aparato contiene polvo perjudicial para la salud. Los procesos de vaciado y de mantenimiento, incluyendo la eliminación de los depósitos de polvo, deben ser realizados únicamente por personal especializado con el equipamiento de protección correspondiente.

Vaciado del depósito

 Sólo permitido al trabajar con polvo con Valores límite umbral de puesto de trabajo > 1mg/m³.

- Saque las baterías.
- Retire la manguera de aspiración, cierre la apertura de aspiración (17) con el tapón (18).
- Abra los cierres a presión (15). Retire la parte superior (14) del depósito (16).

Eliminación de la bolsa de filtro de fieltro *

- Saque las baterías.
- Utilice una máscara contra el polvo.
- Retire la manguera de aspiración, cierre la apertura de aspiración (17) con el tapón (18).
- Abra los cierres a presión (15). Retire la parte superior (14) del depósito (16).
- Retire la bolsa filtrante de fieltro (12) cuidadosamente de la apertura de aspiración (18) tirando hacia atrás. Cierre la brida de la bolsa filtrante de fieltro abatiendo la tapa.
- Elimine el material aspirado conforme a lo establecido por la ley.

Eliminación de la bolsa desechable de PE

- Gire el interruptor de la agitadora (2) a la DERECHA a la posición "MAN" y vuélvalo a soltar. La agitadora limpia los cartuchos filtrantes (22) durante aprox. 10 segundos.
- Desconecte la aspiradora: conmute el interruptor (1) en posición "OFF".
- Utilice una máscara contra el polvo.
- Retire la manguera de aspiración, cierre la apertura de aspiración (17) con el tapón (18).
- Abra los cierres a presión (15). Retire la parte superior (14) del depósito (16). Antes de retirar la parte superior, ponga el interruptor (1) en la posición "ON/MAX" para aspirar polvo que pueda caer.
- Retire la bolsa desechable de PE (11) cuidadosamente de la apertura de aspiración (17) tirando hacia atrás. Cierre la brida de la bolsa desechable de PE abatiendo la tapa.
- Elimine el material aspirado conforme a lo establecido por la ley.

9.2 Indicaciones especiales de limpieza

En el caso de máquinas de la clase M, el exterior de la máquina debe limpiarse con una aspiradora y después con un paño o tratarse con medios impermeabilizadores antes de retirarlo de un sector peligroso. Tras retirar el aparato de una área considerada peligrosa, todas las piezas de la máquina deben considerarse sucias y se deberán tomar las medidas adecuadas para evitar que el polvo se esparza. Al realizar trabajos de mantenimiento o de reparación deben eliminarse todos los objetos que no puedan limpiarse correctamente. Estos objetos deben ser eliminados en bolsas selladas, de acuerdo con la normativa aplicable para la eliminación de dichos residuos.

10. Mantenimiento

10.1 Indicaciones generales

 Antes de cada mantenimiento, desconecte el aparato y saque las baterías.

 Limpie el aparato (véase el capítulo 9.).

No repare nunca las baterías dañadas. El entretejamiento de los acumuladores sólo debe ser realizado por el fabricante o un servicio técnico autorizado.

Para el mantenimiento por parte del usuario, será necesario desmontar el aspirador, limpiarlo y mantenerlo hasta donde se pueda, sin causar ningún riesgo al personal de mantenimiento y a otras personas.

Medidas de precaución

Las medidas adecuadas de precaución implican la limpieza antes del desmontaje, la previsión de sistemas de aireación filtrada local a los que se conectará el aspirador, la limpieza del área de mantenimiento y el equipamiento personal de seguridad adecuado.

10.2 Disminución de la potencia de succión

En caso de que disminuya la potencia de succión, tome las siguientes medidas:

1. Gire el interruptor de la agitadora (2) a la DERECHA a la posición "MAN" y vuélvalo a soltar. La agitadora limpia los cartuchos filtrantes (22) durante aprox. 10 segundos.
2. Vacíe el depósito o cambie la bolsa filtrante de fieltro (12) o la bolsa desechable de PE (11).
3. Cambiar estuches de filtro (22) o lavarlos bajo agua corriente, secarlos completamente y colocarlos.

10.3 Cambio de los cartuchos filtrantes (22).

Gire el interruptor de la agitadora (2) a la DERECHA a la posición "MAN" y vuélvalo a soltar. La agitadora limpia los cartuchos filtrantes (22) durante aprox. 10 segundos.

Utilizando una moneda o un objeto similar, gire el botón de cierre (19) del pasador (20) unos 90° en el sentido contrario al de las agujas del reloj y presione hacia atrás el pasador (20). Levante la tapa y extraiga hacia arriba los cartuchos filtrantes (22). Coloque inmediatamente los cartuchos filtrantes retirados en una bolsa de plástico a prueba de polvo y elimínelos correctamente. Vuelva a introducir unos cartuchos filtrantes nuevos, procurando que la zona sobre la que los cartuchos filtrantes reposan esté limpia y que éstos estén bien sujetos.

10.4 Filtro de protección del motor

Controle con regularidad el filtro de protección del motor. En caso de que el filtro de protección del motor (21) esté sucio, es un indicio de que los cartuchos filtrantes (22) están defectuosos.

- Cambie los cartuchos filtrantes (22).

- Cambie el filtro de protección del motor (21) o enjuáguelo con agua, séquelo completamente y móntelo nuevamente.

10.5 Sensor de agua

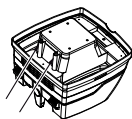

ATENCIÓN - Limpiar el sensor de agua con regularidad y revisar si hay algún indicio de un daño.

10.6 Control técnico

El fabricante o una persona autorizada deberá realizar por lo menos una vez al año una revisión técnica del aspirador, p. ej. comprobar si el cartucho filtrante está dañado, si el aparato sigue siendo estanco o si el dispositivo de control funciona correctamente.

Para el mantenimiento por parte del usuario, será necesario desmontar el aspirador, limpiarlo y mantenerlo hasta donde se pueda, sin causar ningún riesgo al personal de mantenimiento y a otras personas.

Medidas de precaución

Las medidas adecuadas de precaución implican la limpieza antes del desmontaje, la provisión de sistemas de aireación filtrada local a los que se conectará el aspirador, la limpieza del área de mantenimiento y el equipamiento personal de seguridad adecuado.

Al realizar trabajos de mantenimiento o de reparación deben eliminarse todos los objetos que no puedan limpiarse correctamente. Estos objetos deben ser eliminados en bolsas selladas, de acuerdo con la normativa aplicable para la eliminación de dichos residuos.

11. Localización de averías

En caso de que suene el indicador de control del flujo volumétrico (6) o una señal acústica, esto será una señal para recambiar la bolsa de filtro de fieltro.

Todos los LED del indicador de capacidad y de señal (3) parpadean

- Error: saque las baterías y vuélvalas a colocar
- ¿Se ha insertado una única batería de 18V? - Coloque 2 baterías.
- ¿La turbina está bloqueada? - Consulte el capítulo Reparación.

1 LED del indicador de capacidad y de señal (3) parpadea

- ¿Batería(s) vacía(s)? Cargue la(s) batería(s).

Señal acústica

- pitido rápido (1/10 seg. encendido, 1 seg. apagado): la batería se agotará en aprox. 20 seg.
- pitido continuo: como advertencia previa antes de la desconexión.
- 3 seg. de pitido continuo: el sensor de nivel de agua se ha activado. Vacíe el depósito.

Indicador de control de flujo volumétrico

- (1 seg. encendido, 1 seg. apagado: déficit del flujo volumétrico en la manguera o recipiente

lleno

Permanentemente encendido: nivel de agua / depósito de polvo lleno

Disminución de la potencia de succión

Respete las indicaciones en el capítulo Limpieza.

- ¿Cartuchos filtrantes (22) sucios? - limpiar.
- ¿Bolsa de filtro de fieltro (12) llena? - cambiar.
- ¿Bolsa desechable de PE (11) llena? - cambiar.
- ¿Depósito (15) lleno? - vaciar.
- ¿Filtro de protección de motor (21) lleno? - Véase el capítulo 10.
- ¿Tobera, tubos o manguera tapados? - limpiar.

El aparato no se enciende:

- ¿Batería gastada? - cargar.
- ¿Baterías insertadas? - insertar.
- ¿La parte superior (14) está bien cerrada? - cerrar
- ¿Se ha desconectado el sensor de agua? - Vacíe el depósito; apague y vuelva a encender el aparato.
- ¿El interruptor principal (1) está en posición "AUTO"? - gire el interruptor principal (1) a la DERECHA. Véase el capítulo 7.1.
- La herramienta eléctrica no conecta o desconecta la aspiradora a pesar de que el interruptor principal está girado a la izquierda en la posición "AUTO". - comprobar el emisor Cordless Control (presionar el botón). Si la conexión inalámbrica está bien, monte el emisor directamente en la herramienta eléctrica.
- ¿Batería defectuosa? Consulte el capítulo Reparación.

Polvo en el depósito con la bolsa filtrante de fieltro colocada:

- Posición del botón giratorio errónea. Véase el capítulo 6.1.

La bolsa desechable de PE es aspirada en los cartuchos filtrantes (22):

- Posición del botón giratorio errónea. Véase el capítulo 6.2.



No realice ninguna modificación en el aparato. Diríjase a cualquier taller autorizado o al servicio de asistencia al cliente de Metabo (véase el capítulo 13. Reparación)

12. Accesorios

Utilice únicamente accesorios Metabo originales.

Si necesita accesorios, diríjase a su distribuidor.

Véase la página 4.

- A Bolsa de filtro de fieltro
5 unidades = 1 juego
- B Bolsa desechable de PE-M
5 unidades = 1 juego
- C Cartucho filtrante-M, poliéster,
nanorrecurso
2 unidades = 1 juego
- D Cartucho filtrante-M, poliéster
2 unidades = 1 juego

- E Filtro de protección de motor (1 unidad). Se suministran en paquetes de 2 unidades.
- F Manguera de aspiración (conductora eléctrica)
- G Tubos de aspiración (2 unidades), plástico
- H Tubos de aspiración (2 unidades), cromados
- I Pieza intermedia del mango
- J Manguito de conexión
- K Manguito de conexión
- L Tobera de suelo
- M Juego de tobera de suelo (con accesorio para el suelo y accesorio para aspirar en húmedo)
- N Acumuladores
- O Cargadores

13. Reparación

Las reparaciones de aparatos solamente deben ser efectuadas por electricistas especializados

Use solamente piezas de repuesto originales de Metabo.

En caso de tener herramientas eléctricas que necesiten ser reparadas, diríjase por favor a su representante de Metabo. En la página www.metabo.com encontrará las direcciones necesarias.

En la página web www.metabo.com puede usted descargarse las listas de repuestos.

14. Protección del medio ambiente

Cumpla lo estipulado por las normativas nacionales relativas a la gestión ecológica de los residuos y al reciclaje de herramientas, embalajes y accesorios usados.

Las baterías no pueden desecharse junto con los residuos domésticos. ¡Devuelva las baterías defectuosas o gastadas a su distribuidor Metabo!

No sumerja la batería en agua.



Sólo para países de la UE. No tire los aparatos a la basura. Según la directiva europea 2012/19/UE sobre residuos de aparatos eléctricos y electrónicos aplicable por ley en cada país, los aparatos usados se deben recoger por separado y posteriormente llevar a cabo un reciclaje acorde con el medio ambiente.

Antes de desechar descargue la batería en la herramienta eléctrica. Asegure los contactos contra un cortocircuito (p. ej. con cinta adhesiva).

15. Datos técnicos

Notas explicativas sobre la información de la página 2.

Nos reservamos el derecho a efectuar modificaciones en función de las innovaciones tecnológicas.

- K = Clase de polvo. Según EN 60335-2-69.
- LxAnxAI=dimensiones exteriores
- IP = Grado de protección
- U = Tensión de la red

- F = Frecuencia de la red
- A = Toma de corriente
- N = Cable de alimentación
- P₁ = Potencia de entrada nominal
- pU₁ = Vacío máx (en la manguera)
- pU₂ = Vacío máx (en el ventilador)
- V_{1/s1} = Flujo volumétrico máx. (en manguera)
- V_{1/s2} = Flujo volumétrico máx. (en ventilador)
- D_{max1} = Caudal máximo (en manguera)
- D_{max2} = Caudal máximo (en ventilador)
- V = Capacidad máx. del depósito
- m = Peso (sin cable de red)

Temperatura ambiental admitida durante el funcionamiento:
de -20 °C a 50 °C (rendimiento limitado en caso de temperaturas inferiores a 0 °C). Temperatura ambiental admitida durante el almacenamiento: de 0 °C a 30 °C

--- Corriente continua

Niveles acústicos típicos compensados A (IEC 60335-2-69):

L_{pA} = Nivel de intensidad acústica

L_{WA} = Nivel de potencia acústica

Al trabajar, el nivel de ruido puede superar los 80 dB(A).



¡Usar protección auditiva!

Valores de medición establecidos de acuerdo con EN 60704.

~ Corriente alterna

Las especificaciones técnicas aquí indicadas están sujetas a rangos de tolerancia (conforme a las normas vigentes).

Manual original

1. Declaração de conformidade

Declaramos, sob nossa responsabilidade: estes aspiradores/despoeiradores, identificados pelo tipo e número de série *1), estão em conformidade com todas as disposições aplicáveis das Diretivas *2) e Normas *3). Documentações técnicas no *4) - ver página 3.

2. Utilização correta

MO aspirador é adequado para a aspiração de pós nocivos à saúde da classe de poeiras M, de acordo com a EN 60335-2-69.

O aspirador é adequado para separar pós secos não inflamáveis, líquidos não inflamáveis, pós de madeira e pós nocivos com valores limite no local de trabalho $\geq 0,1 \text{ mg/m}^3$.

Para obter mais detalhes sobre os valores limite no local de trabalho e as substâncias cancerígenas, consulte a lista com os valores limite no local de trabalho ou informe-se junto das associações profissionais/instituições do seu país.

O resultado da inspeção técnica de pó refere-se apenas à absorção e aspiração de pó seco.

O aspirador é adequado para a utilização como:

a) Aspirador industrial (IS) para a aspiração de pós depositados.

b) Despoeirador (ENT) para a aspiração de partículas de pó geradas a partir de máquinas processadoras de materiais.

O aspirador é adequado para maiores exigências na utilização comercial por ex. nas artes e ofícios, instalações, construção civil, indústria, oficinas, pinturas, aplicações de gesso, marcenarias, indústrias de processamento de madeiras. Em conformidade com a EN 60335-2-69.

O aspirador é adequado para aspirar pós e corpos sólidos (fragmentos de vidro, pregos, etc.), bem como líquidos de qualquer espécie, exceto líquidos facilmente inflamáveis, combustíveis e materiais com uma temperatura própria superior a 60 °C.

Este aparelho não é adequado para ser utilizado por pessoas com capacidades físicas, sensoriais ou mentais limitadas ou com experiência e/ou conhecimentos insuficientes, a não ser que sejam vigiadas por uma pessoa responsável pela sua segurança, ou que tenham recebido instruções dessa mesma pessoa sobre a utilização do aparelho.

Respeite as determinações específicas do país, bem como os dados do fabricante do material. O produto destina-se à utilização comercial.

Não é permitido aspirar poeiras que contenham amianto.

Não é permitido aspirar quaisquer pós inflamáveis.

Não é permitido aspirar solventes combustíveis ou explosivos, material embebido em solvente, pós

potencialmente explosivos, líquidos como combustível, óleo, álcool, diluentes ou materiais com uma temperatura própria superior a 60 °C. Caso contrário existe perigo de explosão e de incêndio! Não é permitido utilizar o aparelho nas proximidades de gases e substâncias inflamáveis.

O utilizador é inteiramente responsável por danos que advenham de uma utilização indevida.

Deverá sempre respeitar as normas gerais de prevenção de acidentes aplicáveis e as indicações de segurança juntamente fornecidas.

3. Indicações gerais de segurança



Antes de utilizar o aparelho, leia atentamente e na íntegra as indicações de segurança e o manual de instruções juntamente fornecidos. Guarde todos os documentos juntamente fornecidos e ao entregar o aparelho, faça-o sempre acompanhado destes documentos.



Antes da utilização, os utilizadores deverão receber todas as informações, indicações e formações necessárias sobre a utilização do aparelho e das substâncias para as quais irá ser utilizado, inclusive sobre o processo de eliminação segura do material aspirado.

4. Indicações especiais de segurança



Para a sua própria proteção e para a proteção do seu aparelho, respeite as partes do texto assinaladas com este símbolo!

Nunca deverá permitir a utilização do aparelho a crianças.

As crianças devem ser vigiadas para garantir que não brincam com o aparelho.

Atenção! Utilizar exclusivamente os acessórios fornecidos juntamente com o aparelho ou indicados no manual de instruções. A utilização de outros acessórios pode colocar em risco a segurança. Utilizar apenas a mangueira e o reservatório de aspiração juntamente fornecidos.

Não é permitido executar outros trabalhos para além dos aqui descritos.

No caso de utilização para outros fins, manuseamento inapropriado ou reparação incorreta, não será assumida qualquer garantia sobre eventuais danos.

Quando o aparelho não estiver a ser utilizado deverá deixar a mangueira montada para evitar a saída accidental de pó. Fechar a abertura de aspiração (17) com um tampão de fecho (18) e juntar as extremidades da mangueira para evitar a saída de pó.

Não colocar o aparelho, inclusive acessórios, em funcionamento se:

- o aparelho apresentar danos visíveis (fissuras/quebras),
- existir suspeita de danos invisíveis (após uma queda).

Não direcionar o bocal, a mangueira ou o tubo para pessoas ou animais.

 **AVISO** - Desligar imediatamente, caso saia espuma ou água. Esvaziar o reservatório e se necessário, o filtro plissado.

Nunca se sente no aparelho ou suba para cima do mesmo.

Colocar sempre a mangueira de forma a não existir perigo de tropeçamento.

Não deixar o aparelho sem vigilância. No caso de interrupção prolongada deverá retirar a bateria.

Não é permitido utilizar ou guardar o aspirador ao ar livre sob condições húmidas.

ATENÇÃO - Esta máquina apenas pode ser guardada em espaços interiores.

Os ácidos, as acetonas e os solventes podem ser quimicamente agressivos para os componentes do aparelho.

 Antes de qualquer manutenção, da limpeza do aparelho e após qualquer utilização deverá desligar o aparelho e retirar as baterias.

Para a limpeza do aspirador não é permitido utilizar pulverizadores a vapor ou aparelhos de limpeza a alta pressão.

A parte interior da tampa deve permanecer sempre seca.

Processos de germinação devido à ausência prolongada de limpeza, particularmente na utilização em indústrias de processamento de alimentos: limpar e desinfetar sempre o aparelho imediatamente após a sua utilização.

Nunca deverá abrir o aparelho ao ar livre com chuva ou durante trovoadas.

O aparelho não pode ser utilizado em áreas potencialmente explosivas.

Respeitar a estabilidade segura do aspirador.

No local deverá existir uma taxa de ventilação L suficiente para o caso do ar de exaustão retornar para o interior do local. Respeite as suas normas nacionais.

 **Atenção!** Este aparelho contém pó nocivo para a saúde. Os processos de esvaziamento e de manutenção, incluindo a eliminação do reservatório coletor de pó, devem ser efetuados exclusivamente por técnicos especializados e sob a utilização dos respetivos equipamentos de proteção.

 **Aviso de perigo geral!**

 **Cuidado!** Não deverá utilizar o aparelho sem ter lido o manual de instruções!

AVISO - As pessoas que utilizem este aspirador devem ser devidamente instruídas sobre a utilização do aspirador e dos materiais nos quais este irá ser utilizado.

Placa de aviso para máquinas da classe de poeiras M:



Respeitar os processos de esvaziamento e de manutenção: limpar o aparelho antes de o abrir. Usar uma máscara antipoeiras. Evitar que as pessoas que não estão envolvidas fiquem expostas ao pó. Providenciar ventilação

forçada filtrada no local. Em seguida, limpar a área de manutenção.

Não utilizar sem o sistema de filtração completo. (cassetes de filtro e saco de eliminação em PE ou, como alternativa, saco de filtro em não tecido).

A inspeção, de acordo com a norma EN 60335 Parte 1 e 69, comprovou que os requisitos técnicos de segurança, relacionados com a segurança elétrica, também foram cumpridos durante a aspiração de uma mistura de água e ar.

4.1 Utilização e manuseamento de aparelhos sem fio

- **Apenas deverá recarregar as baterias em carregadores recomendados pelo fabricante.** Caso um carregador que seja apropriado para um determinado tipo de bateria seja utilizado noutras baterias, existe perigo de incêndio.
- **Utilize apenas as baterias previstas nas ferramentas elétricas.** A utilização de outras baterias pode provocar ferimentos e perigo de incêndio.
- **Quando a bateria não estiver a ser utilizada mantenha-a afastada de agramos, moedas, chaves, pregos, parafusos ou outros pequenos objetos metálicos que possam ligar em ponte os contactos.** Um curto-circuito entre os contactos da bateria pode provocar queimaduras ou incêndios.
- **No caso de utilização inapropriada, a bateria poderá verter líquido. Evite o contacto com este líquido. Em caso de contacto accidental, lave imediatamente com água. Se o líquido entrar em contacto com os olhos, procure adicionalmente auxílio médico.** O líquido vertido da bateria pode provocar irritações ou queimaduras na pele.
- **Não utilize baterias danificadas ou modificadas.** As baterias danificadas ou modificadas podem comportar-se de forma imprevisível e provocar incêndios, explosão ou representar perigo de ferimentos.
- **Não exponha as baterias ao fogo ou a temperaturas elevadas.** A exposição ao fogo ou a uma temperatura acima de 130 °C pode causar uma explosão.
- **Respeite todas as indicações acerca do carregamento e nunca carregue a bateria ou a ferramenta sem fios fora do intervalo de temperaturas indicado no manual de instruções.** O carregamento incorreto ou o

carregamento fora do intervalo de temperaturas permitido pode destruir a bateria e aumentar o perigo de incêndio.

- Remover as baterias da máquina antes de realizar quaisquer ajustes, reequipamentos, manutenções ou limpezas.



Proteger as baterias de humidade!



Não expor as baterias a fogo!

- Não utilizar baterias danificadas ou deformadas!
- Não abrir as baterias!
- Não tocar nem curto-circuitar os contactos das baterias!



As baterias de lítio danificadas podem verter um líquido ligeiramente ácido e inflamável!



Caso as baterias vertam líquido e o mesmo entre em contacto com a pele, deverá lavar imediatamente com água abundante. Se o líquido das baterias entrar em contacto com os seus olhos, lave-os com água limpa e consulte imediatamente um médico!

- Retirar a bateria da máquina, caso a máquina esteja avariada.

Transporte das baterias de lítio:

- a expedição de baterias de lítio deverá ocorrer em conformidade com as leis de transporte de mercadorias perigosas (UN 3480 e UN 3481). Informe-se sobre as normas atualmente em vigor para a expedição de baterias de lítio. Se necessário, informe-se junto da sua empresa transportadora. Poderá obter uma embalagem certificada junto da Metabo.
- A bateria apenas poderá ser expedida caso a caixa não apresente danos e não esteja a verter líquido. Para expedir, retirar a bateria da máquina. Proteger os contactos contra curto-circuito (por ex. isolar com fita adesiva).

5. Vista geral

Ver página 2.

- 1 Interruptor principal
- 2 Interruptor para vibração
- 3 Indicador de capacidade e de sinalização
- 4 Botão indicador de capacidade
- 5 Seletor rotativo para seleção do diâmetro da mangueira de aspiração
- 6 Indicador de controlo do caudal volumétrico
- 7 Desbloqueio da bateria *
- 8 Bateria(s) *
- 9 Cobertura de proteção (baterias)
- 10 Bloqueio (para bloquear a cobertura de proteção)
- 11 Saco de eliminação em PE *
- 12 Saco de filtro em não tecido *
- 13 Gancho da mangueira
- 14 Parte superior
- 15 Fecho de engate
- 16 Parte inferior

- 17 Abertura de aspiração
- 18 Tampão de fecho
- 19 Botão de bloqueio
- 20 Trinco (para abrir a capota na substituição das cassetes de filtro)
- 21 Filtro de proteção do motor
- 22 Cassete de filtro (de acordo com a IFA C)

* consoante o equipamento/não incluído no equipamento standard

6. Colocação em funcionamento

6.1 Montar o saco de filtro em não tecido

Recomendamos a utilização de sacos de filtro em não tecido em:

- Utilizações nas quais são geradas pequenas quantidades de poeira fina (por ex. lixagem de revestimentos de tinta e de verniz, aspiração de trabalhos de furação breves com diâmetros reduzidos < 10 mm, etc.).
- Utilização de máquinas, como por ex.: tupias, plainas desengrossadeiras, lixadeiras pequenas, etc.

Desligar o aparelho no interruptor principal (1), retirar as baterias (8), abrir os fechos de engate (15). Retirar a parte superior (14) do reservatório (16).

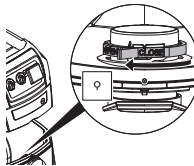

Rodar o botão rotativo vermelho (no interior da abertura de aspiração) até ao encosto: o texto "CLOSE" fica voltado para cima em direção à marcação ▲.

Pegar no saco de filtro em não tecido novo pelo flange e passar a sua abertura, primeiro pelo perno de engate na parte inferior da abertura de aspiração e em seguida, encaixar na abertura de aspiração até ao encosto. Voltar a colocar a parte superior (14) sobre o reservatório (16) e fechar os fechos de engate (15).

6.2 Colocação do saco de eliminação em PE

Os sacos de eliminação em PE (11) são adequados para a aspiração húmida e seca.

Recomendamos a utilização de sacos de eliminação PE em:

- Utilizações nas quais sejam geradas grandes quantidades de poeira fina (por ex. fresagem de superfícies de limpeza, lixar betonilha, etc.).
- Utilização de máquinas, como por ex.: fresas de restauração, lixadeiras de restauração, lixadeiras para construções a seco, fresadoras de abrir roços, etc.

Rodar o interruptor para vibração (2) para a ESQUERDA para a posição "AUTO".

Desligar o aparelho, retirar as baterias (8) e abrir os fechos de engate (15). Retirar a parte superior (14) do reservatório (16).

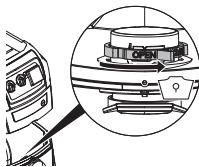

Rodar o botão rotativo vermelho (no interior da abertura de aspiração) até ao encosto: o texto "OPEN" fica voltado para cima em direção à marcação ▲.

Pegar no saco de eliminação em PE (11) pelo flange e passar a sua abertura, primeiro pelo perno de engate na parte inferior da abertura de aspiração e em seguida, encaixar na abertura de aspiração até ao encosto.

Estender o saco de eliminação em PE (11) uniformemente sobre o fundo do reservatório. Dobrar as extremidades do saco de eliminação em PE por cima da extremidade do reservatório, de modo a que o saco de eliminação em PE seja preso a toda a volta, quando a parte superior (14) for colocada.

Voltar a colocar a parte superior (14) sobre o reservatório (16) e fechar os fechos de engate (15).

6.3 Bateria

Antes de utilizar, carregar as baterias. Recarregar as baterias, em caso de perda de rendimento.

Poderá encontrar instruções sobre o carregamento das baterias no manual de instruções do carregador Metabo.

No caso de baterias de lítio com indicador de capacidade e de sinalização (3) (consoante o equipamento):

- prima o botão (4) para que o estado de carga seja indicado através das lâmpadas LED.
- Se uma lâmpada LED pisca, significa que a bateria (as baterias) está (estão) quase descarregada(s) e terá (terão) de ser recarregada(s).

Colocar, retirar a bateria

Utilizar uma bateria de 36 V ou duas baterias de 18 V.

- Capacidade recomendada 8,0 Ah e superior. A utilização de baterias com menor capacidade (Ah) reduz o tempo de utilização, sem reduzir a potência de aspiração.

- Recomendamos a utilização de baterias com a mesma referência.

- É possível utilizar baterias com capacidade (Ah) diferente. Neste caso, a bateria com a capacidade (Ah) mais baixa determina o tempo de utilização.

Inserir: deslocar o bloqueio (10) para baixo e dobrar a cobertura de proteção (9) para baixo. Inserir a(s) bateria(s) (8) até engatar. Fechar a cobertura de proteção (9).

Retirar: deslocar o bloqueio (10) para baixo e dobrar a cobertura de proteção (9) para baixo. Pressionar o botão de desbloqueio da bateria (7) e

retirar a(s) bateria(s) (8) para fora. Fechar a cobertura de proteção (9).

7. O aparelho

7.1 Ligar/desligar o aparelho, sistema de ligação automática

Desligar: rodar o interruptor principal (1) para a posição "OFF". (O indicador de capacidade está desligado. O aparelho não consome corrente!)

Sistema automático: rodar o interruptor principal (1) para a ESQUERDA (nível da potência de aspiração 1 - 3). O aparelho é ligado e desligado através do "CORDLESS CONTROL". (O indicador de capacidade (3) exhibe a capacidade da bateria).

Nota sobre o "Sistema automático": se o interruptor estiver rodado para a esquerda para o sistema automático, significa que o aspirador está operacional durante 10 horas (Standby, o indicador de capacidade (3) mostra a capacidade da bateria). Sem estar a aspirar, o aparelho desliga-se automaticamente 10 horas depois do último ciclo de trabalho (sleep mode, indicador de capacidade desligado, o aparelho não consome corrente!).

Para reativar (voltar a colocar em Standby), colocar o interruptor principal (1) em "OFF" e, em seguida, voltar a rodar para a ESQUERDA ou pressionar o botão do indicador de capacidade (4).

Nota sobre o "CordlessControl": o aparelho arranca/para automaticamente ao ligar/desligar a ferramenta elétrica equipada com um emissor CordlessControl (mangueira de aspiração). O arranque/paragem manual do aspirador pode ser efetuada clicando num botão no emissor CordlessControl. Respeitar o manual de instruções do emissor CordlessControl.

Manual: rodar o interruptor principal (1) para a DIREITA (nível da potência de aspiração 1 - 3). O aparelho funciona permanentemente. (O indicador de capacidade (3) exhibe a capacidade da bateria).

7.2 Ligar/desligar a vibração, sistema automático de vibração

A vibração limpa as cassetes de filtro, sacudindo o pó.

Desligar: rodar o interruptor para vibração (2) para a posição "OFF".

Sistema automático: rodar o interruptor para vibração (2) para a ESQUERDA para a posição "AUTO".

- Se o fluxo de ar prescrito para um aspirador da classe M for demasiado baixo, acende o indicador de controlo do caudal volumétrico (6) e é emitido um sinal acústico. No próximo intervalo de trabalho, a vibração irá limpar automaticamente as cassetes de filtro durante aprox. 10 segundos.

Manual (por ex. em caso de diminuição da potência de aspiração): durante um intervalo de trabalho ou antes de começar a trabalhar, rodar o interruptor para vibração (2) para a DIREITA para a

posição "MAN" e voltar a soltar. A vibração limpa as cassetes de filtro durante aprox. 10 seg.

7.3 Indicador de controlo do caudal volumétrico

Se o fluxo de ar for demasiado baixo, acende o indicador de controlo do caudal volumétrico (6) e é emitido um sinal acústico.

Possíveis causas:

- Cassetes de filtro sujas -> rodar o interruptor para vibração (2) para a posição "MAN" ou "AUTO". (Se necessário, lavar as cassetes de filtro (22) ou substituir, ver capítulo 10.2)
- Reservatório cheio-> Esvaziar reservatório
- Obstruções na mangueira de aspiração-> limpar
- O diâmetro dos canais de aspiração da máquina a aspirar é demasiado pequeno.

7.4 Seletor rotativo para ajustar o diâmetro da mangueira de aspiração

Ajustar o diâmetro da mangueira de aspiração montada (mangueira de aspiração juntamente fornecida: 35 mm) no seletor rotativo (5).

Se o interruptor principal (1) se encontrar na posição "AUTO" ou "MAN", significa que o caudal volumétrico está a ser monitorizado.

Caso um determinado valor de caudal volumétrico não seja atingido, acende o indicador de controlo do caudal volumétrico (6). As cassetes de filtro são sacudidas automaticamente nos intervalos de trabalho na posição "AUTO" do interruptor para vibração (2).

Caso ainda assim o valor do caudal volumétrico não seja atingido, o indicador de controlo do caudal volumétrico (6) acende e, caso o interruptor para vibração (2) se encontre na posição "AUTO", é emitido adicionalmente um sinal acústico (1 seg. ligado, 1 seg. desligado), como indicação de que o reservatório tem de ser esvaziado ou de que o saco de filtro em não tecido (12) ou o saco de eliminação em PE (11) tem de ser substituído.

 max. Ø	\dot{V} min
15 mm	13 m³/h
27 mm	41 m³/h
32 mm	58 m³/h
35 mm	73 m³/h
42 mm	100 m³/h

Nota: no caso de uma mangueira de aspiração com 19 mm de diâmetro ou inferior e condições desfavoráveis de caudal na mangueira de aspiração, existe a possibilidade do indicador de controlo do caudal volumétrico (6) começar a piscar e emitir o sinal acústico, mesmo que ainda não seja necessário esvaziar o saco de filtro em não tecido ou o saco de eliminação em PE. Neste caso, endireitar a mangueira e limpar.

Nota: se devido a um gerador de pó (por ex. diâmetro menor do canal de aspiração no gerador de pó no entanto, diâmetro maior da mangueira de aspiração) for necessário ajustar o seletor rotativo (5) para um valor menor, não está assegurado o transporte suficiente de pó na mangueira de aspiração. Depois de cada ciclo de trabalho deverá

retirar a mangueira de aspiração do gerador de pó para aspirá-la.

Nota: a mangueira de aspiração incluída no equipamento standard possui um diâmetro de 35 mm.

8. Utilização

8.1 Aspiração a seco

Aspirar apenas com cassetes de filtro, aparelho e acessórios secos. No estado húmido, o pó pode ficar agarrado e formar uma crosta.

Utilizar o saco de filtro em não tecido (12) ou o saco de eliminação em PE (11) sempre juntamente com as cassetes de filtro (22).

8.2 Aspiração a húmido

 Nunca deverá utilizar o aparelho sem as cassetes de filtro (22) inseridas. O aparelho pode ficar danificado. Para além disso, existe a possibilidade de sair água.

É possível inserir sacos de eliminação em PE (11). As cassetes de filtro (22) são adequadas para a aspiração a húmido.

Remover o material aspirado seco antes de proceder à aspiração a húmido. Desta forma estará a evitar sujidade excessiva e formação de crostas.

Caso o reservatório fique cheio, o sensor de água instalado desligará o motor. Esvaziar o aparelho. Se o aparelho não for desligado, a proteção contra re arranque involuntário permanecerá ativa. O aparelho só volta a ficar operacional depois de o desligar e voltar a ligar novamente.

Depois de desligar, existe a possibilidade de saída de água da mangueira.

Antes de esvaziar deverá primeiro retirar a mangueira de aspiração do líquido.

Se em seguida pretender aspirar a seco deverá inserir cassetes de filtro secas. (Caso alterne frequentemente entre a aspiração a seco e a aspiração a húmido, recomendamos a utilização de um segundo conjunto de cassetes de filtro.) Deixar secar completamente as cassetes de filtro, o reservatório e os acessórios para que o pó não fique agarrado aos componentes húmidos.

8.3 Utilização como aspirador industrial (IS):

Rodar o interruptor principal (1) para a DIREITA (posição "MAN").

Ajustar o diâmetro da mangueira de aspiração montada no seletor rotativo (5).

Se o valor do caudal volumétrico não for atingido, o indicador de controlo do caudal volumétrico (6) acende, indicando a necessidade de esvaziamento do reservatório ou de substituição do saco de filtro em não tecido (12) ou do saco de eliminação em PE (11) ou ainda que o filtro necessita de ser limpo.

8.4 Utilização como despoirador (ENT):

O despoirador apenas pode ser conectado a uma única fonte de pó.

Colocar o interruptor principal (1) e o interruptor para vibração (2) na posição "AUTO".

Ajustar o diâmetro da mangueira de aspiração montada no seletor rotativo (5). Para informação detalhada, ver capítulo 7.4.

8.5 Transporte

Tapar a abertura de aspiração (17) com tampões de fecho (18). Encaixar as extremidades das mangueiras uma na outra para não sair pó.

Colocar a mangueira de aspiração à volta do aspirador.

Colocar os acessórios num saco de plástico adequado e fechar.

A parte superior (14) deve estar conectada de forma segura com o reservatório (16), certifique-se de que os fechos de engate (15) estão fechados.

9. Limpeza

9.1 Indicações gerais sobre a limpeza

Limpar o reservatório e os acessórios com água. Limpar a parte superior (14) com um pano húmido.

Atenção! Este aparelho contém pó nocivo para a saúde. Os processos de esvaziamento e de manutenção, incluindo a eliminação do reservatório coletor de pó, devem ser efetuados exclusivamente por técnicos especializados e sob a utilização dos respetivos equipamentos de proteção.

Esvaziamento do reservatório

 Apenas permitido no caso de poeiras com valores limite de exposição profissional > 1mg/m³.

- Retirar as baterias.
- Retirar a mangueira de aspiração e fechar a abertura de aspiração (17) com tampões de fecho (18).
- Abrir os fechos de engate (15). Retirar a parte superior (14) do reservatório (16).

Eliminar o saco de filtro em não tecido

- Retirar as baterias.
- Usar uma máscara antipoeiras.
- Retirar a mangueira de aspiração e fechar a abertura de aspiração (17) com tampões de fecho (18).
- Abrir os fechos de engate (15). Retirar a parte superior (14) do reservatório (16).
- Retirar o saco de filtro em não tecido (12) da abertura de aspiração (18), puxando-o cuidadosamente para trás. Fechar o flange do saco de filtro em não tecido, virando a tampa.
- Eliminar o material aspirado de acordo com as determinações legais.

Eliminar o saco de eliminação em PE

- Ligar o aspirador e sacudir as cassetes de filtro: rodar o interruptor para vibração (2) para a DIREITA para a posição "MAN" e voltar a soltar. A vibração limpa as cassetes de filtro (22) durante aprox. 10 seg.
- Desligar o aspirador: colocar o interruptor (1) na posição "OFF".
- Usar uma máscara antipoeiras.



- Retirar a mangueira de aspiração e fechar a abertura de aspiração (17) com tampões de fecho (18).
- Abrir os fechos de engate (15). Retirar a parte superior (14) do reservatório (16). Antes de retirar a parte superior deverá colocar o interruptor (1) na posição "ON/MAX" de forma a aspirar o pó que eventualmente possa cair.
- Retirar o saco de eliminação em PE (11) da abertura de aspiração (17), puxando-o cuidadosamente para trás. Fechar o flange do saco de eliminação em PE, virando a tampa.
- Eliminar o material aspirado de acordo com as determinações legais.

9.2 Indicações especiais de limpeza

No caso de máquinas da classe M, antes de serem retiradas da zona perigosa, a parte exterior destes aparelhos deverá ser limpa através do processo de aspiração de pó e passando-lhe um pano, ou tratando-a com produtos vedantes. Todas as peças da máquina devem ser consideradas contaminadas quando são retiradas da zona de perigo e deverão ser submetidas a tratamentos adequados de forma a evitar uma distribuição do pó. Ao executar trabalhos de manutenção ou de reparação deverá eliminar todos os objetos sujos que não possam ser limpos de forma satisfatória. Tais objetos devem ser eliminados em sacos herméticos e em conformidade com as determinações válidas para a eliminação de lixo deste género.

10. Manutenção

10.1 Indicações gerais

-  Antes de qualquer manutenção deverá desligar o aparelho e retirar as baterias.
-  Limpar o aparelho (ver capítulo 9.).

Nunca efetue manutenção em baterias danificadas.

A manutenção das baterias deverá ser efetuada apenas pelo fabricante ou por pontos de assistência autorizados.

Para a manutenção por parte do utilizador deverá, se possível, desmontar, limpar e fazer a manutenção do aspirador sem sujeitar o pessoal de manutenção e outras pessoas a perigos.

Medidas de precaução

As medidas de precaução adequadas englobam a limpeza antes da desmontagem, a existência de ventilação forçada filtrada no local de desmontagem do aspirador, a limpeza do local de manutenção e o uso de equipamento de proteção pessoal adequado.

10.2 Redução da potência de aspiração

Em caso de redução da potência de aspiração deverá tomar as seguintes medidas:

1. Rodar o interruptor para vibração (2) para a DIREITA para a posição "MAN" e voltar a soltar. A vibração limpa as cassetes de filtro (22) durante aprox. 10 seg.
2. Esvaziar o reservatório ou substituir o saco de

filtro em não tecido (12) ou o saco de eliminação em PE (11).

3. Substituir as cassetes de filtro (22) ou lavar sob água corrente, secar completamente e voltar a colocar.

10.3 Substituir as cassetes de filtro (22)

Rodar o interruptor para vibração (2) para a DIREITA para a posição "MAN" e voltar a soltar. A vibração limpa as cassetes de filtro (22) durante aprox. 10 seg.

Com a ajuda de uma moeda ou de um objeto semelhante deverá rodar o botão de bloqueio (19) no trinco (20) a 90°, no sentido contrário ao dos ponteiros do relógio e pressionar o trinco (20) para trás. Abrir a capota e retirar as cassetes de filtro (22) por cima. Colocar as cassetes de filtro retiradas imediatamente num saco de plástico à prova de pó, fechar e eliminar conforme as determinações.

Montar as cassetes de filtro novas, certificando-se do assentamento correto e firme das cassetes de filtro.

10.4 Filtro de proteção do motor

Verificar regularmente o filtro de proteção do motor. Caso o filtro de proteção do motor (21) esteja sujo, significa que as cassetes de filtro (22) estão danificadas:

- substituir as cassetes de filtro (22).
- Substituir o filtro de proteção do motor (21) ou lavar sob água corrente, secar completamente e voltar a colocar.

10.5 Sensor de água

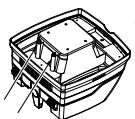

ATENÇÃO - Limpar regularmente o sensor de água, e verificar quanto a sinais de danos.

10.6 Inspeção técnica

O fabricante ou uma pessoa que tenha recebido formação deverá efetuar, no mínimo uma vez por ano, uma verificação técnica relacionada com o pó, por ex. para verificar se existem danos nas cassetes de filtro, a estanquidade do aparelho e a função do dispositivo de controlo.

Para a manutenção por parte do utilizador deverá, se possível, desmontar, limpar e fazer a manutenção do aspirador sem sujeitar o pessoal de manutenção e outras pessoas a perigos.

Medidas de precaução

As medidas de precaução adequadas englobam a limpeza antes da desmontagem, a existência de ventilação forçada filtrada no local de desmontagem do aspirador, a limpeza do local de manutenção e o uso de equipamento de proteção pessoal adequado.

Ao executar trabalhos de manutenção ou de reparação deverá eliminar todos os objetos sujos que não possam ser limpos de forma satisfatória. Tais objetos devem ser eliminados em sacos herméticos e em conformidade com as determinações válidas para a eliminação de lixo deste género.

11. Eliminação de avarias

Assim que o indicador de controlo do caudal volumétrico (6) acender ou for emitido o sinal acústico, significa que o saco de filtro em não tecido necessita de ser esvaziado.

Todas as LEDs do indicador de capacidade e de sinalização (3) estão a piscar

- Erro - retirar ambas as baterias e voltar a inserir
- Apenas está inserida uma bateria de 18V? - Inserir 2 baterias.
- A turbina está bloqueada? - ver capítulo Reparação.

1 LED do indicador de capacidade e de sinalização (3) está a piscar

- A(s) bateria(s) está(ão) descarregada(s)? Carregar a(s) bateria(s).

Sinal acústico

- Apito rápido (1/10 seg. ligado, 1 seg. desligado): a bateria irá descarregar em aprox. 20 seg.
- Apito contínuo: como pré-aviso, imediatamente antes de desligar.
- Apito contínuo durante 3 seg.: o sensor do nível da água foi ativado. Esvaziar o reservatório.

Indicador de controlo do caudal volumétrico

- (1 seg. ligado, 1 seg. desligado): caudal volumétrico não foi atingido na mangueira ou reservatório cheio
Ligado continuamente: nível da água cheio/ reservatório de pó cheio

Redução da potência de aspiração:

respeite as indicações no capítulo Limpeza.

- As cassetes de filtro (22) estão sujas? - limpar.
- O saco de filtro em não tecido (12) está cheio? - substituir.
- O saco de eliminação em PE (11) está cheio? - substituir.
- O reservatório (15) está cheio? - esvaziar.
- O filtro de proteção do motor (21) está obstruído? - ver capítulo 10.
- O bocal, os tubos ou a mangueira estão entupidos? - limpar.

O aparelho não arranca:

- A bateria está descarregada? - carregar.
- As baterias estão colocadas? - colocar.
- A parte superior (14) está fechada corretamente? - fechar
- O sensor de água desligou? - esvaziar o reservatório; desligar e voltar a ligar.
- O interruptor principal (1) encontra-se na posição "AUTO"? - rodar o interruptor principal (1) para a DIREITA. Ver capítulo 7.1.
- O aspirador não é ligado ou desligado através da ferramenta elétrica, apesar do interruptor principal estar rodado para a esquerda para a posição "AUTO". - verificar o emissor Cordless Control (pressionar o botão). Se a ligação remota estiver em condições, montar o emissor diretamente na ferramenta elétrica.

- A bateria está danificada? Ver capítulo Reparação.

Pó no reservatório com o saco de filtro em não tecido montado:

- posição do botão rotativo errada. Ver capítulo 6.1.

O saco de eliminação em PE é aspirado pelas cassetes de filtro (22):

- posição do botão rotativo errada. Ver capítulo 6.2.

 **Não proceder a intervenções no aparelho. Dirija-se a uma oficina autorizada ou contate a assistência técnica da Metabo (ver capítulo 13. Reparação)**

12. Acessórios

Utilize apenas acessórios Metabo originais.

Se necessitar de acessórios, dirija-se ao seu revendedor.

Ver página 4.

- A Saco de filtro em não tecido
5 unidades = 1 conjunto
- B Saco de eliminação em PE M
5 unidades = 1 conjunto
- C Cassete de filtro M, poliéster, nano revestimento
2 unidades = 1 conjunto
- D Cassete de filtro M, poliéster
2 unidades = 1 conjunto
- E Filtro de proteção do motor (1 unidade). Deverá encomendar 2 unidades.
- F Mangueira de aspiração (eletricamente condutora)
- G Tubos de aspiração (2 unidades), plástico
- H Tubos de aspiração (2 unidades), cromados
- I Peça intermédia do punho
- J Manga de conexão
- K Manga de conexão
- L Bocal para chão
- M Jogo de bocais para chão (com peça para chão e peça para aspiração a húmido)
- N Baterias
- O Carregadores

13. Reparações

As reparações nos aparelhos apenas podem ser efetuadas por eletricistas!

Utilizar exclusivamente peças de substituição originais da Metabo.

Caso as ferramentas elétricas Metabo necessitem de reparações, dirija-se ao seu representante Metabo. Consulte os endereços em www.metabo.com

Poderá descarregar as listas de peças sobressalentes em www.metabo.com

14. Proteção do ambiente

Respeite as determinações nacionais sobre a eliminação ecológica e sobre a reciclagem de máquinas usadas, embalagens e acessórios.

As baterias não podem ser eliminadas através do lixo doméstico! Devolver as baterias avariadas ou usadas ao revendedor Metabo!

Não atirar as baterias para a água.



Só para países da UE: não colocar os aparelhos no lixo doméstico! De acordo com a diretiva europeia 2012/19/UE sobre equipamentos elétricos e eletrónicos usados, e na conversão ao direito nacional, os aparelhos usados devem ser recolhidos em separado, e entregues a uma reciclagem ecologicamente correta.

Antes de eliminar a bateria, descarregue-a na ferramenta elétrica. Proteger os contactos contra curto-circuito (por ex. isolar com fita adesiva).

15. Dados técnicos

Explicações sobre os dados na página 2.

Reservamo-nos o direito de proceder a alterações relacionadas com o progresso tecnológico.

- K = Classe de poeiras. Em conformidade com a EN 60335-2-69.
- CxLxA = Medidas exteriores
- IP = Tipo de proteção
- U = Tensão de rede
- F = Frequência de rede
- A = Consumo de corrente
- N = Cabo de ligação à rede
- P₁ = Potência nominal
- pU₁ = Vácuo máx. (na mangueira)
- pU₂ = Vácuo máx. (no ventilador)
- V_{1/s1} = Caudal volumétrico máx. (na mangueira)
- V_{1/s2} = Caudal volumétrico máx. (no ventilador)
- D_{max1} = Fluxo máx. (na mangueira)
- D_{max2} = Fluxo máx. (no ventilador)
- V = Capacidade máx. do reservatório
- m = Peso (sem cabo de rede)

Temperatura ambiente admissível durante o funcionamento:

-20 °C até 50 °C (potência limitada no caso de temperaturas abaixo dos 0 °C). Temperatura ambiente permitida em caso de armazenamento: 0 °C até 30 °C.

≡ Corrente contínua

Valores típicos e ponderados pela escala A para o ruído (IEC 60335-2-69):

- L_{pA} = Nível sonoro
- L_{WA} = Nível de potência sonora

Durante o trabalho, o nível de ruído pode exceder os 80 dB(A).



Usar proteção auditiva!

Valores medidos determinados de acordo com a EN 60704.

~ Corrente alternada

Os dados técnicos indicados são tolerantes (de acordo com os padrões individuais válidos).

Bruksanvisning i original

1. Försäkran om överensstämmelse

Vi intygar att vi tar ansvar för att: utsuget/dammsugaren med typ- och serienummer *1) uppfyller kraven i gällande direktiv *2) och standarder *3). Teknisk dokumentation *4) – se sidan 3.

2. Föreskriven användning

M Dammsugaren är avsedd för att suga upp hälsovådligt damm i dammklass M enl. EN 60335-2-69.

Dammsugaren ska användas till avskiljning av torrt, ej brännbart damm, ej brännbara vätskor, trädamm och farligt damm med arbetsplatsgränsvärdet $\geq 0,1 \text{ mg/m}^3$.

Arbetsplatsgränsvärden och cancerframkallande ämnen hittar du på arbetsplatsgränsvärdeslistan eller får fram med hjälp av dina nationella branschorganisationer/myndigheter.

Resultatet från dammtekniskt godkännande gäller bara uppsugning av torrt damm.

Dammsugaren är avsedd att användas som:

- industrieldammsugare (IS) för att suga upp dammavlagringar.
- utsug (ENT) för att suga upp fritt damm från materialbearbetande maskiner.

Dammsugaren är avsedd för tuff, professionell användning, t.ex. inom hantverk, installation, bygg, industri, verkstad, måleri, gipsning, snickeri, träbearbetning. Enligt EN 60335-2-69.

Dammsugaren är avsedd för suga upp damm och fasta föremål (glasskärvor, spik osv.) samt alla slags vätskor förutom lättantändliga och brännbara vätskor och material varmare än 60°C .

Produkten är inte avsedd att användas av personer med nedsatt fysisk, sensorisk eller mental förmåga och/eller av personer som saknar kunskap om produkten, såvida de inte hålls under uppsikt av en person som ansvarar för deras säkerhet och ger instruktioner om hur produkten ska användas.

Beakta gällande nationella föreskrifter samt uppgifterna från materialtillverkaren. Produkten är avsedd för industriell användning.

Asbesthaltigt damm får inte sugas upp.

Den är inte avsedd för att suga upp brännbart damm.

Dammsugaren är inte avsedd för att suga upp brännbara eller explosiva lösningsmedel, lösningsmedelsindränkt material, explosionsfarligt damm, vätskor som bensin, olja, alkohol, förtunning resp. material som är varmare än 60°C . Explosions- och brandrisk! Du får inte använda maskinen i närheten av lättantändliga gaser eller ämnen.

Användaren ansvarar själv för skador som orsakas av felaktig användning.

Allmänna föreskrifter om olycksförebyggande samt bifogade säkerhetsanvisningar måste följas.

3. Allmänna säkerhetsanvisningar



Läs alla säkerhets- och bruksanvisningar noga innan du använder maskinen. Spara den medföljande dokumentationen och se till att den följer med maskinen.



Användaren ska före användning ha tillgång till information, anvisningar och utbildning för att använda maskinen samt hantera de ämnen den är avsedd för, inklusive säker hantering av uppsuget material.

4. Särskilda säkerhetsanvisningar



Följ anvisningarna i textavsnitten med den här symbolen, så förebygger du personskador och skador på maskinen!

Tillåt aldrig att barn använder verktyget.

Håll barn under uppsikt, så att de inte leker med verktyget.

Varning! Använd bara de tillbehör som medföljer eller finns med i bruksanvisningen. Använder du andra tillbehör, så kan det medföra säkerhetsrisk. Använd endast medlevererade slang och sugbehållare.

Du får inte använda maskinen för ej avsedd användning.

Metabo tar inget ansvar för skador på grund av ej avsedd användning, felanvändning eller obehöriga reparationer.

Låt slangen sitta i så att dammet inte kommer ut när du inte använder maskinen. Du kan stänga sugöppningen (17) med proppen (18) och sätta ihop slangändarna så att inget damm kommer ut.

Använd inte maskin eller tillbehör om

- maskinen är skadad (sprickor/ brott),
- det finns misstankar om en osynlig defekt (efter ett fall).

Rikta inte slang eller rör mot människor och djur.

 **WARNING!** Slå av direkt om det tränger ut skum eller vatten.

Töm behållaren och ev. veckfiltret.

Stå eller sitt aldrig på maskinen.

Dra alltid slangen så att det inte uppstår risk för snubbling.

Lämna inte maskinen utan uppsikt. Ta ut batteripaketet vid längre driftspausar.

Dammsugaren får inte användas eller förvaras i fuktig miljö utomhus.

OBS! - Maskinen är bara avsedd för förvaring inomhus.

Syror, aceton och lösningsmedel kan angripa maskinens delar.

 Stäng alltid av maskinen och ta ut batteriet före underhåll, rengöring och efter användning.

Rengör inte dammsugaren med ång- eller högtryckstvätt.

Håll alltid lockets insida torr.



Risk för bakterietillväxt om maskinen inte blivit ordentligt rengjord på länge, särskilt vid användning inom livsmedelsindustrin: rengör och desinficera alltid maskinen när du använt den.

Använd aldrig enheten utomhus när det regnar och åskar.

Du får inte använda enheten i utrymmen med explosionsrisk.

Se till så att dammsugaren står stadigt.

Utrymmet ska tillräcklig luftväxling L om evakueringen ska gå i retur in i rummet. Följ de nationella föreskrifterna.

 **Varning!** Enheten innehåller  hälsovådligt damm. Det är bara behörig fackman med rätt skyddsutrustning som får sköta tömning och underhåll, inklusive hantering av dammbehållaren.

 **Varning för allmänna risker!**

 **Se upp!** Använd inte maskinen förrän du läst bruksanvisningen!

WARNING! Användaren ska vara insatt i hur dammsugaren fungerar och vilka material den är avsedd för.

Varningsdekal på maskiner i dammklass M:



Tänk på följande vid tömning och underhåll:

Rengör maskinen innan du öppnar den. Använd dammask. Se till så att andra inte utsätts för dammet. Se till så att det finns forcerad, filtrerad ventilation på plats. Rengör underhållsdelen samtidigt. Starta aldrig maskinen utan komplett filtersystem. (Filterkassetter och PE-

avfallspåsar alternativt tygfilterpåsar).

Provningsen enligt EN 60335 del 1 och 69 visade att de säkerhetstekniska kraven för elsäkerhet är uppfyllda även vid uppsugning av vatten-luftblandning.

4.1 Använda och hantera batteridrivna maskiner

- **Ladda bara batterierna i laddare som tillverkaren rekommenderar.** Om en laddare som är avsedd för en viss typ av batterier används för andra batterityper finns risk för brand.
- **Använd endast batterier som är avsedda för aktuellt elverktyg.** Används andra batterier finns risk för kroppsskada och brand.
- **Se till så att batteriet inte kommer i kontakt med gem, mynt, nycklar, spik, skruv och andra små metallföremål som kan kortsluta batteriet.** En kortslutning av batteriets kontakter kan leda till brännskador eller brand.
- **Felaktig användning kan få batteriet att läcka batterivätska. Undvik kontakt med vätskan. Vid oavsiktlig kontakt spola med vatten. Om vätska kommer i kontakt med ögonen uppsök dessutom läkare.** Batterivätskan kan medföra hudirritation och brännskada.
- **Använd inga batterier som skadats eller modifierats.** Skadade eller modifierade batterier kan bete sig oväntat vilket leder till brand, explosion eller risk för personsador.
- **Exponera inte ett batterier för brand eller hög temperatur.** Exponering för brand eller temperaturer över 130 °C kan leda till explosion.
- **Följ alla laddningsinstruktioner och ladda inte batteriet eller verktyget utanför det temperaturomfång som specificeras i instruktionerna.** En olämplig laddning eller en laddning vid en temperatur som ligger utanför det specificerade området kan skada batteriet och öka brandrisken.
- Ta ut batterierna ur maskinen innan ombyggnad, underhåll eller rengöring utförs.



Skydda batterierna mot fukt!



Skydda batterierna mot brand!

- Använd aldrig trasiga eller deformerade batterier!
- Öppna aldrig batterierna!
- Vidrör eller kortslut aldrig batteripolerna!



Trasiga litiumjonbatterier kan läcka en något sur, brännbar vätska!



Om du får läckande batterivätska på huden, spola direkt med rikliga mängder vatten. Får du batterivätska i ögonen, skölj med rent vatten och sök omedelbart läkarvård!

- Ta ut batteriet ur maskinen om maskinen är defekt.

Transport av litiumjonbatterier:

- Frakt av litiumjonbatterier regleras av bestämmelserna för farligt gods (UN 3480 och UN 3481). Fraktdokumentet för litiumjonbatterier ska uppfylla gällande föreskrifter. Kontakta eventuellt transportföretaget. Det finns certifierat förpackningsmaterial att få hos Metabo.
- Skicka endast batterier om kåpan är oskadd och det inte sipprar ut någon vätska. Ta ut batteriet ur maskinen för att skicka det. Säkra kontaktarna mot kortslutning (isolera t.ex. med tejp).

5. Översikt

Se sida 2.

- 1 Huvudbrytare
- 2 Vibrationsbrytare
- 3 Ladd- och signalindikering
- 4 Laddindikeringsknapp
- 5 Vred för val av sugslangsdiameter
- 6 Kontrollindikering för volymflöde
- 7 Upplåsning av batteripaket*
- 8 Batteripaket *
- 9 Skyddskåpa (batteripaket)
- 10 Lås (för låsning av skyddskåpan)
- 11 PE-avfallspåse *
- 12 Tygfilterpåse *
- 13 Slangkrok
- 14 Överdel
- 15 Snäplås
- 16 Underdel
- 17 Sugöppning
- 18 Plugg
- 19 Låsknapp
- 20 Regel (öppnar huven vid filterkassettbyte)
- 21 Motorskyddsfiler
- 22 Filterkassett (enl. IFA C)

* beroende på utförande/ingår inte

6. Driftstart

6.1 Sätta i tygdammsugarpåse

Vi rekommenderar användning av fiber-filterpåsar vid:

- Arbeten där det uppstår små mängder fint damm (t.ex. polering eller bortslipning av färg- och lackbeläggningar, uppsugning från korta borrningsarbeten med liten diameter < 10 mm osv.).
- Användning av maskiner, som t.ex. överfråsmaskiner, hyvelmaskiner, små slipmaskiner osv.

Slå från maskinen med huvudbrytaren (1), ta ut batteripaketet (8), öppna spärrlåsen (15). Ta av överdelen (14) från behållaren (16).

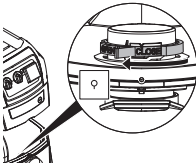

Vrid det röda vridspjället (på insidan av insugsöppningen) så långt det går: texten "CLOSE" pekar uppåt mot markeringen ▲.

Ta tag i flänsen på den nya filtfilterpåsen och trä på öppningen över spärrklacken på sugöppningens underdel och sedan ända till anslaget på sugöppningen. Sätt tillbaka överdelen (14) på behållaren (16), stäng spärrlåsen (15).

6.2 Sätta i PE-avfallspåse

PE-avfallspåsar (11) är avsedda för våt- och torrdammsugning.

Vi rekommenderar användning av PE-avfallspåsar vid:

- Arbeten där det uppstår stora mängder fint damm (t.ex. fräsning av putsytor, polering och bortslipning av beläggningsmassor osv.).
- Användning av maskiner, som t.ex. saneringsfräsar, saneringsslipmaskiner, slipmaskiner för torra konstruktioner, murspårfräsar osv.

Vrid vibrationsbrytaren (2) åt VÄNSTER till läget "AUTO".

Slå från maskinen, ta ut batteripaketet (8), öppna spärrlåsen (15). Ta av överdelen (14) från behållaren (16).

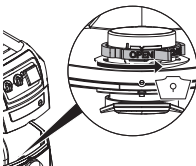

Vrid det röda vridspjället (på insidan av insugsöppningen) så långt det går: texten "OPEN" pekar uppåt mot markeringen ▲.

Ta tag i flänsen på PE-avfallspåsen (11) och trä på öppningen över nocken på sugöppningens underdel och sedan ända till anslaget på sugöppningen.

Bred ut PE-avfallspåsen (11) jämnt på behållarbotten. Lägg kanten på PE-avfallspåsen över behållarkanten, så att PE-avfallspåsen kläms fast runt om när du sätter på överdelen (14).

Sätt tillbaka överdelen (14) på behållaren (16), stäng spärrlåsen (15).

6.3 Batteripaket

Ladda batteripaketet före användning. Ladda batteripaketet när effekten avtar.

Anvisningar för laddning av batteripaketet finns i bruksanvisningen till Metabo-laddaren.

Gäller litiumjonbatterier med kapacitets- och signalindikering (3) (beroende på utförande):

- Tryck på knappen (4), så ger LED-lamporna laddindikering.
- Om en LED-lampa blinkar är batteriet/batterierna nästan urladdat/urladdade och kräver laddning igen.

Sätta i/ta ut batteripaketet

Använd antingen ett batteripaket på 36 V eller två batteripaket på 18 V.

- Rekommenderad kapacitet 8,0 Ah eller mer. Användning av batteripaketet med lägre kapacitet (Ah) minskar livslängden men inte sugeffekten.

- Vi rekommenderar användning av batterier med samma detaljnummer.

- Det är tillåtet att använda batterier med olika effekt (Ah). I sådana fall avgörs användningstiden av batteriet med den lägre effekten (Ah).

Insättning: Skjut låset (10) nedåt och fäll ned skjutskåpan (9). Skjut in batteripaketet (8) tills det hakar fast. Stäng (9) skyddskåpan.

Uttagning: Skjut låset (10) nedåt och fäll ned skjutskåpan (9). Tryck på knappen för upplåsning av batteripaketet (7) och dra bort batteriet (8). Stäng (9) skyddskåpan.

7. Enheten

7.1 Slå till/från produkten, tillslagingsautomatik

Frånslagning: Ställ in huvudbrytaren (1) i läget "OFF". (Kapacitetsindikeringen är frånslagen. Produkten förbrukar ingen ström!)

Automatik: Vrid huvudbrytaren (1) åt VÄNSTER (sugeffektssteg 1–3). Maskinen slås till och från med "CORDLESS CONTROL". (Kapacitetsindikeringen (3) visar batterikapaciteten).

Information om "Automatik": Om brytaren har vridits åt vänster till läget Automatik, har allsugaren 10 timmars driftsberedskap (standby, kapacitetsindikeringen (3) visar batterikapaciteten). Om ingen utsugning sker slås maskinen från automatiskt 10 timmar efter det senaste arbetspasset (sleep mode, kapacitetsindikering, maskinen förbrukar ingen ström!).

För aktivering (återupprättande av standbyläget), vrid huvudbrytaren (1) till "OFF" och vrid sedan åt VÄNSTER igen eller tryck på knappen för kapacitetsindikering (4).

Information om "CordlessControl": Maskinen startar/stoppas automatiskt när det elverktyg (sugslang) som är utrustat med en CordlessControl-sändare slås till eller från. Allsugaren kan även startas/stoppas automatiskt när man trycker på knappen på CordlessControl-sändare. Beakta bruksanvisningen till CordlessControl-sändare.

Manuellt: Vrid huvudbrytaren (1) åt HÖGER (sugeffektssteg 1–3). Produkten arbetar kontinuerligt. (Kapacitetsindikeringen (3) visar batterikapaciteten).

7.2 Slå till/från vibrationsenheten, automatik för vibrationsenhet

Vibrationsenheten rengör filterkassetterna genom att skaka av damm.

Frånslagning: Ställ in vibrationsbrytaren (2) i läget "OFF".

Automatik: Vrid vibrationsbrytaren (2) åt VÄNSTER till läget "AUTO".

- Om det luftflöde som föreskrivs för allsugare i klass M är för litet lyser kontrollindikeringen för volymflöde (6) och en ljudsignal avges. Under nästa arbetspaus rengör vibrationsenheten filterkassetten automatiskt i ca 10 s.

Manuellt (t.ex. när sugeffekten avtar): under en arbetspaus eller innan arbetet påbörjas ska du vrida vibrationsbrytaren (2) åt HÖGER till läget "MAN" och släppa den igen. Vibrationsenheten rengör filterkassetterna i ca 10 s.

7.3 Sugindikering

Om luftflödet som är för litet lyser kontrollindikeringen för volymflöde (6) och en ljudsignal avges.

Möjliga orsaker:

- Filterkassetter nedsmutsade -> vrid vibrationsbrytaren (2) till läget "MAN" eller "AUTO". (Tvätta vid behov ur filterkassetterna (22) eller byt ut dem, se kapitel 10.2)
- Behållare full-> Behållare tom
- Tilltäppningar i sugslangen -> rengör
- Diametern hos utsugskanaler på den uppsugna maskinen är för liten.

7.4 Vred för inställning av sugslangsdiameter

Använd vredet (5) för att ställa in diametern på den kopplade sugslangen (medlevererad sugslang: 35 mm).

Om huvudbrytaren (1) är i läge AUTO eller MAN övervakas flödet.

När ett visst volymflöde underskrids lyser kontrollindikeringen för volymflöde (6). När vibrationsbrytaren (2) står i läget "AUTO" skakas filterkassetterna av automatiskt under arbetspauser.

Ligger volymflödets värde trots allt för lågt, så tänds kontrollindikeringen för volymflöde (6). Står vibrationsbrytaren (2) i läge AUTO så hör du dessutom en ljudsignal (1 s. på, 1 s. av) som talar om att du måste tömma behållaren resp. byta tygdammsugarpåse (12) eller PE-avfallspåse (11).

 max. Ø	V̇ min
15 mm	13 m³/h
27 mm	41 m³/h
32 mm	58 m³/h
35 mm	73 m³/h
42 mm	100 m³/h

Obs: Använder du 19 mm-sugslang eller mindre, så kan det vid dåligt flöde i sugslangen hända att sugindikeringen (6) blinkar och ger ljudsignal även om tygdammsugarpåsen eller PE-avfallspåsen inte behöver tömmas än. Dra i så fall ut slangen, rengör den.

Obs! Om maskinen kräver lägre inställning (t.ex. mindre diameter på maskinutsuget än sugslangen) på vredet (5), så får du inte tillräckligt dammsug i sugslangen. Lossa sugslangen från maskinen efter användning och sug ur slangen.

Obs: Den sugslang som ingår i leveransen har en diameter på 35 mm.

8. Användning

8.1 Torrdammsugning

Dammsugning vid maskin och tillbehör får endast ske med torra filterkassetter. Om den är fuktig kan dammet fastna och sätta igen filtret.

Använd alltid tygdammsugarpåsar (12) eller PE-avfallspåsar (11) tillsammans med filterkassetter (22).

8.2 Våtdammsugning

 Starta aldrig maskinen utan monterade filterkassetter (22). Enheten kan förstöras. Dessutom kan det läcka ut vatten.

Du kan sätta i PE-avfallspåsar (11). Filterkassetten (22) fungerar för våtdammsugning.

Ta bort det du torrdammsugit innan du våtdammsuger. Då slipper du smuts och avlagringar.

Den inbyggda vattengivaren slår av motorn när behållaren är full. Töm maskinen. Slår du inte av maskinen, så ligger återstartspärren fortfarande på. Du måste slå av och slå på maskinen för att den ska vara redo att använda igen.

Det kan rinna ut lite vatten ur slangen när du slår av.

Ta upp slangen ur vätskan innan du tömmer.

Sätt i torra filterkassetter för efterföljande torrdammsugning. (Om man växlar ofta mellan torr- och våtdammsugning rekommenderar vi användning av en andra sats filterkassetter) Låt filterkassetter, behållare och tillbehör torka, så att dammet inte fastnar på de fuktiga delarna.

8.3 Använda som industridammsugare (IS):

Vrid huvudbrytaren (1) åt HÖGER (läge "MAN").

Använd vredet (5) för att ställa in diametern på den kopplade sugslangen.

Ligger volymflödetsvärde för lågt, så tänds indikeringen för volymflöde (6) för att tala om att du måste tömma behållaren resp. byta tygdammsugarpåsen (12) eller PE-avfallspåsen (11) eller rengöra filtret.

8.4 Använda som utsug (ENT):

Utsuget får bara ha en enda maskin ansluten.

Ställ huvudbrytaren (1) och vibrationsbrytaren (2) i läget "AUTO".

Använd vredet (5) för att ställa in diametern på den kopplade sugslangen. Vill du ha utförligare information, se kapitlet 7.4.

8.5 Transport

Stäng sugöppningen (17) med pluggen (18). Sätt ihop slangändarna så att inget damm kommer ut.

Viru sugslangen runt dammsugaren.

Lägg tillbehören i lämpliga plastpåsar och förslut.

Överdelen (14) måste sitta ordentligt på behållaren (16) - kontrollera så att snäpplåsen (15) är stängda.

9. Rengöring

9.1 Allmänna rengöringsanvisningar

Rengör behållare och tillbehör med vatten. Torka av överdelen (14) med fuktig trasa.

Varning! Enheten innehåller hälsovådligt damm. Det är bara behörig fackman med rätt skyddsutrustning som får sköta tömning och underhåll, inklusive hantering av dammbehållaren.

Behållartömning

 Får endast användas för damm med arbetsplatsgränsvärdet > 1mg/m³.

- Ta ut batteripaketet.
- Ta av sugslangen, stäng igen sugöppningen (17) med pluggen (18).
- Öppna snäpplåsen (15). Ta av överdelen (14) från behållaren (16).

Slänga tygdammsugarpåsen

- Ta ut batteripaketet.
- Ta på dig dammask.
- Ta av sugslangen, stäng igen sugöppningen (17) med pluggen (18).
- Öppna snäpplåsen (15). Ta av överdelen (14) från behållaren (16).
- Dra av tygdammsugarpåsen (12) försiktigt bakåt från sugöppningen (18). Stäng flänsen till tygdammsugarpåsen genom att fälla ned locket.
- Avfallshanterta uppsuget material som lagen föreskriver.

Bortskaffa PE-avfallspåse

- Slå på allsugaren och skaka av filterkassetterna: vrid vibrationsbrytaren (2) åt HÖGER i läget "MAN" och släpp den igen. Vibrationsenheten rengör filterkassetterna (22) i ca 10 s.
- Slå från allsugaren: ställ brytaren (1) i läget "OFF".
- Ta på dig dammask.
- Ta av sugslangen, stäng igen sugöppningen (17) med pluggen (18).
- Öppna snäpplåsen (15). Ta av överdelen (14) från behållaren (16). Ställ brytaren (1) i läge ON/MAX innan du ställer ned överdelen, så att ev. nedfallande damm sugs upp.
- Dra av avfallspåsen (11) försiktigt bakåt från sugöppningen (17). Stäng flänsen till PE-avfallspåsen genom att fälla ned locket.
- Avfallshanterta uppsuget material som lagen föreskriver.

9.2 Särskilda rengöringsanvisningar

På klass M-maskiner ska du dammsuga av och torka ren utsidan av maskinen eller behandla den med bindemedel innan du tar ut den ur riskzonen. Alla maskindelar är att betrakta som kontaminerade när du tar ut maskinen ur riskzonen och kräver åtgärder så att dammet inte sprids. När du gör underhåll eller reparationer ska alla kontaminerade delar som inte går att rengöra tillräckligt hanteras som avfall. Sådana delar ska avfallshanteras i slutna påsar enligt gällande bestämmelser för resp. avfall.

10. Underhåll

10.1 Allmänna anvisningar

 Stäng alltid av maskinen och ta bort batteripaketet före underhåll.

 Rengöra maskinen (se kapitlet 9).

Underhåll aldrig skadade batteripaket. Service på batterier får endast utföras av tillverkaren eller auktoriserade tjänsteleverantörer.

Se till så att underhållspersonal och övriga inte blir exponerade för risk när du som användare tar isär, rengör och underhåller dammsugaren.

Försiktighetsåtgärder

Försiktighetsåtgärderna består av att du rengör maskinen före demontering, ser till så att det finns forcerad, filterad ventilation på platsen där du demonterar dammsugaren, rengör underhållsutrymmet och använder personlig skyddsutrustning.

10.2 Avtagande sugeffekt

Gör följande om sugeffekten avtar:

1. Vrid vibrationsbrytaren (2) åt HÖGER i läget "MAN" och släpp den igen. Vibrationsenheten rengör filterkassetterna (22) i ca 10 s.
2. Töm behållaren eller byt tygdammsugarpåse (12) resp. PE-avfallspåse (11).
3. Byt ut filterkassetterna (22) resp. tvätta av dem under rinnande vatten, låt torka helt och sätt tillbaka igen.

10.3 Byta filterkassetter (22)

Vrid vibrationsbrytaren (2) åt HÖGER i läget "MAN" och släpp den igen. Vibrationsenheten rengör filterkassetterna (22) i ca 10 s.

Vrid låsknappen (19) på regeln (20) 90° moturs med ett mynt eller liknande och tryck regeln (20) bakåt. Fäll upp kåpan och ta ur filterkassetterna (22) uppåt. Lägg de uttagna filterkassetterna direkt i dammtät plastpåse och stäng, lämna för föreskriven avfallshantering. Sätt i nya filterkassetter, se till så att filterkassetterna sitter ordentligt och är rena.

10.4 Motorskyddsfilter

Kontrollera motorskyddsfiltret med jämna mellanrum. Är motorskyddsfiltret (21) smutsigt, så beror det på trasiga filterkassetter (22):

- Byta filterkassetter (22).
- Byt ut motorskyddsfiltret (21) resp. tvätta av det under rinnande vatten, låt torka helt och sätt tillbaka igen.

10.5 Vattengivare

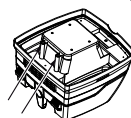

OBS! Rengör vattengivaren med jämna mellanrum, kontrollera om det finns tecken på skador.

10.6 Teknisk kontroll

Tillverkaren eller utbildad personal ska göra dammteknisk kontroll årligen, t.ex. kontrollera om det finns skador på filterkassetterna, göra täthetskontroll samt funktionsprova kontrollanordningen.

Se till så att underhållspersonal och övriga inte blir exponerade för risk när du som användare tar isär, rengör och underhåller dammsugaren.

Försiktighetsåtgärder

Försiktighetsåtgärderna består av att du rengör maskinen före demontering, ser till så att det finns forcerad, filtrerad ventilation på platsen där du demonterar dammsugaren, rengör underhållsutrymmet och använder personlig skyddsutrustning.

När du gör underhåll eller reparationer ska alla kontaminerade delar som inte går att rengöra tillräckligt hanteras som avfall. Sådana delar ska avfallshanteras i slutna påsar enligt gällande bestämmelser för resp. avfall.

11. Felåtgärder

Om indikeringen för volymflöde (6) tänds eller om en ljudsignal avges, så är det dags att byta tygdammsugarpåse.

Alla lysdioder för kapacitets- och signalindikering (3) blinkar

- Fel - ta ut både batteripaketet och sätt tillbaka dem
- Endast ett batteripaket på 18 V isatt? - Sätt i två batteripaket.
- Turbin blockerad? - Se kapitlet Reparationer.

En av lysdioderna för kapacitets- och signalindikering (3) blinkar

- Batteripaket urladdat? Ladda batteripaketet.

Akustisk signal

- Snabb tutsignal (1/10 s. på, 1 s. av): batteripaketet urladdas om ca 20 s.
- Kontinuerlig tutsignal: förvarning strax före fränslagning.
- 3 s. kontinuerlig tutsignal: vattennivåsensorn har aktiverats. Behållare tom.

Kontrollindikering för volymflöde

- (1 s. på, 1 s. från: volymflödet i slangen underskridet eller behållare full
Kontinuerlig indikering: max. vattennivå/
dammbehållare full

Avtagande sugeffekt:

Följ anvisningarna i kapitlet Rengöring.

- Smutsig filterkassett (22)? - rengör.
- Full tygdammsugarpåse (12)? - byt.
- Är PE-avfallspåsen (11) full? - byt.
- Full behållare (15)? - töm.
- Igensatt motorskyddsfilter (21)? - Se kapitel 10.
- Är munstycke, rör eller slang igensatt? -rengör.

Maskinen går inte igång:

- Tomt batteripaket? - Ladda.

- Batteripaket isatta? - sätt i.
- Är överdelen (14) ordentligt stängd? - stäng
- Vattengivaren har slagit av? - Töm behållaren; slå av och på igen.
- Står huvudbrytaren (1) i läget AUTO? - Vrid huvudbrytaren (1) åt HÖGER. Se kapitlet 7.1.
- Allsugaren slås inte på resp. av med ett elverktyget trots att huvudbrytaren har vridits åt höger till "AUTO". - Kontrollera Cordless Control-sändaren (tryck på knappen). Om den trådlösa anslutningen fungerar ska sändaren monteras direkt på elverktyget.
- Defekt batteripaket? Se kapitlet Reparationer.

Damm i behållaren vid installerad tygdammsugarpåse:

- Fel inställning. Se kapitlet 6.1.

PE-avfallspåse sugts mot filterkassetterna (22):

- Fel inställning. Se kapitlet 6.2.

 **Gör inga ingrepp i maskinen. Anlita en auktoriserad verkstad eller Metabo-service (se kapitlet 13. Reparationer)**

12. Tillbehör

Använd bara Metabo-originaltillbehör.

Kontakta din återförsäljare om du behöver tillbehör.

Se sidan 4.

- A Tygdammsugarpåse
5-pack = 1 sats
- B PE-avfallspåse M
5-pack = 1 sats
- C Filterkassett-M, polyester, nanobelagd
2-pack = 1 sats
- D Filterkassett-M, polyester
2-pack = 1 sats
- E Motorskyddsfilter (1 st.) Du måste beställa 2-pack.
- F Sugslang (elektriskt ledande)
- G Sugrör (2 st.), plats
- H Sugrör (2 st.), förkromat
I Mellanstycke för handtag
- J Kopplingsmuff
- K Kopplingsmuff
- L Golvmunstycke
- M Golvmunstyckssats (med golvinsats och våtdammsugarinsats)
- N Batterier
- O Laddningsaggregat

13. Reparation

Det är bara behörig elektriker som får reparera maskinen!

Använd bara Metabos originalreservdelar.

Metabo-elverktyg som behöver repareras ska skickas till din Metabo-återförsäljare. För adresser, se www.metabo.com.

Du kan hämta reservdelslistor på www.metabo.com.

14. Miljöskydd

Följ nationella miljöföreskrifter för omhändertagande och återvinning av uttjänta maskiner, förpackningar och tillbehör.

Du får inte slänga batterier i hushållssoporna! Lämna tillbaka trasiga eller uttjänta batterier till Metabo-återförsäljaren!

Släng aldrig batterier i vatten.



Gäller bara EU-länder: släng inte uttjänta maskiner i hushållssoporna! Enligt Europaparlamentets och rådets direktiv 2012/19/EU om avfall som utgörs av eller innehåller elektriska eller elektroniska produkter och införlivande i den nationella lagstiftningen ska elektriska verktyg samlas in separat och återvinnas på ett miljövänligt sätt.

Ladda ur batteriet i elverktyget före återvinning. Säkra kontaktarna mot kortslutning (isolera t.ex. med tejp).

15. Tekniska specifikationer

Förklaringar till uppgifterna finns på sida 2.

Förbehåll för tekniska ändringar.

K = dammklass. Enligt EN 60335-2-69.

LxBxH = ytermått

IP = Skyddstyp

U = nätspänning

F = nätfrekvens

A = strömförbrukning

N = sladd

P₁ = nominell effektförbrukning

p_{U1} = max. undertryck (i slangen)

p_{U2} = max. undertryck (vid fläkten)

V_{1/s1} = max. flöde (i slangen)

V_{1/s2} = max. flöde (vid fläkten)

D_{max1} = max. flöde (i slangen)

D_{max2} = max. flöde (vid fläkten)

V = max. volym

m = vikt (utan strömkabel)

Tillåten omgivningstemperatur under drift:

-20 °C till 50 °C (begränsad prestanda i

temperaturer under 0 °C). Tillåten

omgivningstemperatur vid lagring: 0 °C till 30 °C

== Likström

A-vägd genomsnittlig ljudtrycksnivå

(IEC 60335-2-69):

L_{pA} = Ljudtrycksnivå

L_{WA} = Ljudeffektnivå

Vid arbete kan ljudnivån överskrida 80 dB(A).



Använd hörselskydd!

Mätvärdena är uppmätta enligt EN 60704.

~ Växelström

I de tekniska specifikationerna ovan tas även hänsyn till toleranserna (motsvarande respektive gällande standard).

Alkuperäiset ohjeet

1. Vaatimustenmukaisuusvakuutus

Vakuutamme yksinomaisella vastuullamme: Nämä imuri/pölynerottimet, merkitty tyyppitunnuksella ja sarjanumerolla *1), vastaavat direktiivien *2) ja normien *3) kaikki asiaankuuluvia määräyksiä. Tekniset asiakirjat, säilytyspaikka *4) – katso sivu 3.

2. Tarkoituksenmukainen käyttö

MImuri sopii pölyluokan M terveydelle haitallisen pölyn imurointiin. Standardin EN 60335-2-69 mukaan.

Imuri soveltuu pölyjen ja nesteiden imemiseen, kuten kuivat, syttymättömät pölyt, syttymättömät nesteet, puupölyt ja vaaralliset pölyt, joiden raja-arvot ovat työpaikalla $> 0,1 \text{ mg/m}^3$.

Työperäisen altistuksen raja-arvot ja syöpää aiheuttavat aineet voit katsoa työperäisen altistuksen raja-arvot sisältävästä luettelosta, tai saat tiedot kääntymällä oman maasi ammattiliittojen/viranomaislaitosten puoleen.

Pölytekniseen kokeen tulos koskee ainoastaan kuivan pölyn imurointia.

Imuri soveltuu käytettäväksi:

- teollisuusimurina (IS) pinnalle kertyneen pölyn imurointiin.
- pölynerottimena (ENT) materiaalityöstökoneiden synnyttämän ilmassa leijuvan pölyn imurointiin.

Imuri soveltuu vaativaan ammattikäyttöön esimerkiksi käsityön, asennuksen, rakentamisen, teollisuuden, korjaamojen, maalarien, rapparien, puuseppien ja puuntyöstöyritysten piirissä. Standardin EN 60335-2-69 mukaan.

Imuri sopii kaikenlaisen pölyn ja kiinteiden roskien (lasinsirut, naulat yms.) sekä nesteiden imurointiin, lukuun ottamatta herkästi syttyviä ja palavia nesteitä ja materiaaleja, joiden lämpötila on yli 60°C .

Tämä laite ei ole tarkoitettu sellaisten henkilöiden käytettäväksi, joilla on fyysisiä, psyykkisiä tai aistirajoitteita tai joilla ei ole käytön vaatimaa kokemusta ja/tai tietoja, paitsi jos käyttö tapahtuu käyttäjän turvallisuudesta vastuussa olevan henkilön valvonnassa tai jos hän on neuvonut, miten laitetta tulee käyttää.

Noudata maakohtaisia määräyksiä sekä valmistusmateriaalin tuottajan ohjeita. Tuote on tarkoitettu ammattikäyttöön.

Asbestipitoisten pölyjen imurointi on kielletty.

Sillä ei saa imuroida syttyviä pölylaatuja.

Imurilla ei saa imuroida palonarkoja tai räjähtäviä liuottimia, liuottimen kastelemaa materiaalia, räjähdysvaarallisia pölylaatuja, esimerkiksi bensiiniin, öljyn, alkoholin, ohentimien kaltaisia nesteitä tai materiaaleja, joiden lämpötila on yli 60°C . Ne aiheuttavat räjähdys- ja palovaaran! Laitetta

ei saa käyttää herkästi syttyvien kaasujen tai aineiden lähellä.

Määräystenvastaisesta käytöstä aiheutuvista vaurioista vastaa ainoastaan käyttäjä.

Yleisesti hyväksytyt tapaturmantorjuntamääräyksiä ja oheisia turvallisuusohjeita on noudatettava.

3. Yleiset turvallisuusohjeet



Lue ennen laitteen käyttöä oheiset turvallisuusohjeet ja käyttöopas huolellisesti ja kokonaisuudessaan läpi. Säilytä kaikki liitteinä olevat asiakirjat ja anna laite ainoastaan yhdessä näiden asiakirjojen kanssa eteenpäin.



Ennen käytön aloittamista laitteen käyttäjille on annettava laitteen käyttöön ja sillä imuroitaviin aineisiin liittyvät tiedot, ohjeet ja koulutus, mukaan lukien ohjeet imuroidun materiaalin turvallisesta hävittämisestä.

4. Erityiset turvallisuusohjeet



Huomioi tällä symbolilla merkityt tekstikohdat itsesi ja laitteesi suojaamiseksi!

Älä missään tapauksessa anna lasten käyttää laitetta.

Huolehdi siitä, että lapset eivät pääse leikkimään laitteella.

Huomio! Käytä vain laitteen toimitukseen kuuluvia tai käyttöoppaassa määritettyjä lisätarvikkeita. Muunlaisten lisätarvikkeiden käyttäminen voi vaarantaa turvallisuuden. Käytä ainoastaan mukana toimitettua letkua ja mukana toimitettua imusäiliötä.

Muita kuin tässä mainittuja töitä ei saa tehdä.

Emme vastaa käyttötarkoituksen vastaisen käytön, epäasianmukaisen käytön tai ammattitaidottoman korjauksen aiheuttamista vahingoista.

Kun laitetta ei käytetä, jätä letku laitteeseen kiinni, jotta pölyä ei pääse tahattomasti ulos. Sulje imuaukko (17) sulkutulpalla (18), kytke letkun päät yhteen, jotta pölyä ei pääse ulos.

Älä ota laitteita ja niiden lisätarvikkeita käyttöön, jos:
- laitteessa on näkyviä vaurioita (halkeamia/murtumia)
- on epäily näkymättömästä viasta (putoamisen jälkeen).

Älä kohdista suulaketta, letkua tai putkea ihmisiä tai eläimiä kohti.

 **VAROITUS** - Kytke välittömästi pois päältä, jos laitteesta tulee ulos vaahtoa tai vettä. Tyhjennä säiliö ja tarvittaessa laskossuodatin.

Älä missään tapauksessa kiipeä laitteen päälle tai istu sen päällä.

Asenna letku aina niin, että se ei aiheuta kompastumisvaaraa.

Älä jätä laitetta ilman valvontaa. Jos työt keskeytetään pitemmäksi ajaksi, poista akut.

Imuria ei saa käyttää eikä säilyttää kosteissa olosuhteissa.

HUOMIO - Tätä konetta saa säilyttää vain sisätiloissa.

Hapot, asetonit ja liuottimet voivat syövyttää laitteen osia.

 **Sammuta laite ja poista akut** ennen jokaista huoltoa, laitteen

puhdistusta ja jokaisen käytön jälkeen.

Imurin puhdistamiseen ei saa käyttää höyry- tai painepesureita.

Kannen sisäpuoli tulee pitää aina kuivana.

Laitteeseen muodostuu mikro-organismeja, jos puhdistusta ei tehdä pitkään aikaan, varsinkin elintarvikkeita käsittelevissä yrityksissä: Puhdista ja desinfioi laite aina heti käytön jälkeen.

Älä missään tapauksessa avaa konetta ulkona sateella tai myrskyisellä ilmalla.

Laitetta ei saa käyttää räjähdysvaarallisissa tiloissa.

Huolehdi siitä, että imuri seisoo tukevasti alustallaan.

Huoneessa täytyy olla riittävän tehokas ilmanvaihto, jos poistoilma puhalletaan takaisin huoneeseen. Noudata maakohtaisia määräyksiä.

 **Huomio!** Tämä laite sisältää terveydelle haitallista pölyä. Tyhjennyksen ja huollon, mukaan lukien pölynkeruusäiliön poistamisen, saavat suorittaa vain ammattihenkilöt, joilla on yllään vastaavat suojavarusteet.

 **Varoitus yleisestä vaarasta!**

 **Varo!** Älä aloita laitteen käyttöä ennen kuin olet lukenut käyttöoppaan!

VAROITUS - Imuria käyttävien henkilöiden täytyy saada asianmukainen opastus imurin käytöstä ja sillä imuroitavista aineista.

Varoituskilpi pölyluokan M koneille:



Huomioi tyhjennyksen ja huollon yhteydessä:

Ennen kuin avaat laitteen, puhdista se. Käytä hengityssuojainta. Vältä altistamista sivullisia pölylle.

Huolehdi paikallisesta suodatetusta koneellisesta ilmanvaihdosta. Puhdista lopuksi huoltoalue.

Älä käytä ilman täydellistä suodatusjärjestelmää. (Suodatinkasetit ja PE-suodatinpussi tai vaihtoehtoisesti kangassuodatinpussit).

Standardin EN 60335 osa 1 ja 69 mukaisessa testissä on todettu, että turvallisuustekniset vaatimukset sähköturvallisuuden suhteen täytetään myös vesi-ilmaseoksen imuroinnin yhteydessä.

4.1 Akkukäyttöisten laitteiden käyttö ja käsittely

- **Lataa akut vain valmistajan suosittelemilla latureilla.** Laturi, joka soveltuu määrätyn tyyppiselle akulle, saattaa aiheuttaa tulipalovaaran, jos sitä käytetään erilaisen akun kanssa.
- **Käytä sähkötyökalussa ainoastaan kyseiseen sähkötyökaluun tarkoitettua akkua.** Muunlaisen akun käyttö saattaa aiheuttaa tapaturman tai tulipalon.
- **Pidä irrallaan oleva akku loitolla metalliesineistä, kuten paperinliittimistä, kolikoista, avaimista, nauloista, ruuveista tai muista pienistä metalliesineistä, jotka voivat oikosulkea akun koskettimet.** Akkukoskettimien välinen oikosulku saattaa aiheuttaa palovammoja tai johtaa tulipaloon.
- **Jos akkua käytetään väärin, siitä saattaa vuotaa ulos nestettä. Vältä koskettamista nestettä. Jos nestettä pääsee vahingossa iholle, huuhtelee kosketuskohta vedellä. Jos nestettä pääsee silmiin, käänny lisäksi lääkärin puoleen.** Akusta vuotava neste saattaa aiheuttaa ärsytystä ja palovammoja.
- **Älä käytä akkua, joka on vioittunut tai johon on tehty muutoksia.** Jos akut ovat vioittuneet tai

niihin on tehty muutoksia, ne voivat toimia ennalta arvaamattomasti ja aiheuttaa tulipalon, räjähdyksen tai loukkaantumisvaaran.

- **Älä altista akkua tulelle tai liian korkeille lämpötiloille.** Tulelle tai yli 130 °C (265 °F) lämpötilalle altistaminen voi aiheuttaa räjähdyksen.
- **Noudata kaikkia latausohjeita, älä koskaan lataa akkua tai akkutyökalua käyttöohjeessa ilmoitetusta lämpötila-alueesta poiketen.** Lataaminen virheellisesti tai ohjeiden vastaisessa lämpötilassa saattaa vaurioittaa akkua ja lisätä palovaaraa.
- Poista akut koneesta ennen tarvikevaihdon, huollon tai puhdistuksen suorittamista.



Älä altista akkua tulelle!

- Älä käytä viallisia tai vääntyneitä akkua!
- Älä avaa akkua!
- Älä koske akun koskettimiin äläkä oikosulje niitä!



Viallisesta litiumioniakusta voi valua ulos lievästi happopitoista, syttyvää nestettä!



Jos akkunestettä valuu ulos ja sitä joutuu iholle, huuhtelee heti runsaalla vedellä. Jos akkunestettä joutuu silmiin, pese puhtaalla vedellä ja hakeudu välittömästi lääkärin hoitoon!

- Poista akku viallisesta koneesta.

Li-Ion-akkujen kuljetus:

- Li-Ion-akkujen lähettämiseen sovelletaan vaarallisten aineiden kuljetusta koskevaa lainsäädäntöä (UN 3480 ja UN 3481). Ota selvää sillä hetkellä voimassa olevista määräyksistä, kun lähetät Li-Ion-akkua. Kysy tarvittaessa neuvoa kuljetusyritykseltä. Sertifioidun pakkauksen voit hankkia Metabolta.
- Lähetä akku vain, kun kotelo on ehjä eikä nestettä valu ulos. Ota akku koneesta lähetettäväksi. Varmista kontaktit oikosulkua vastaan (esim. eristä teipillä).

5. Yleiskuva

Katso sivu 2.

- 1 Pääkytkin
- 2 Ravistajan kytkin
- 3 Kapasiteetti- ja signaalinäyttö
- 4 Kapasiteetinäytön painike
- 5 Kiertokytkin imuletkun halkaisijan valintaan
- 6 Ilmavirtauksen merkkivalo
- 7 Akun lukituksen avauspainike *
- 8 Akku/akut *
- 9 Suojus (akut)
- 10 Lukitus (suojuksen lukitsemiseksi)
- 11 PE-suodatinpussi *
- 12 Kangassuodatinpussi *
- 13 Letkun koukku
- 14 Yläosa

- 15 Lukitsin
- 16 Alaosa
- 17 Imuaukko
- 18 Tulppa
- 19 Lukitusnappi
- 20 Salpa (kannen avaamiseen suodatinkasetin vaihtoa varten)
- 21 Moottorin suoja-suodatin
- 22 Suodatinkasetti (IFA C mukaan)

* riippuu varustuksesta / ei kuulu toimituksen sisältöön

6. Käyttöönotto

6.1 Kangassuodatinpussin asentaminen

Suosittellemme kangassuodatinpussien käyttöä seuraavissa tapauksissa:

- Käyttötarkoituksissa, joissa muodostuu pieniä määriä hienopölyä (esim. maali- ja lakkapintojen hionta ja karhennus, lyhyet poraukset pienillä halkaisijoilla < 10 mm, jne.).
- Koneita käytettäessä, kuten esim. yläjyrsimet, höyläkoneet, pienet hiomakoneet, jne.

Kytke laite pois päältä pääkytkimestä (1), poista akku (8), avaa lukitsimet (15). Ota yläosa (14) irti säiliöstä (16).

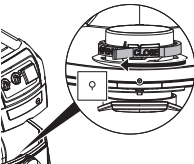

Käännä punaista kiertokytkintä (imuaukon sisällä) vastaiseen asti: teksti "CLOSE" näyttää ylöspäin merkkiä ▲ kohti.

Ota uuden kangassuodatinpussin laipasta kiinni. Ohjaa sen aukko ensin imuaukon alaosassa olevan lukitusnokan ylitse ja työnnä sitten vastaiseen asti imuaukon päälle. Aseta yläosa (14) takaisin säiliön (16) päälle, sulje lukitsimet (15).

6.2 PE-suodatinpussin asentaminen

PE-suodatinpussit (11) soveltuvat märkä- ja kuivaimurointiin.

Suosittellemme PE-suodatinpussien käyttöä:

- Käyttötarkoituksissa, joissa muodostuu suuria määriä hienopölyä (esim. rapattujen pintojen jyrsiminen auki, lattioiden karhennus ja hionta, jne.).
- Koneita käytettäessä, kuten esim. saneerausjyrsimet, saneeraushiomakoneet, levyjen hiomakoneet, urajyrsimet, jne.

Käännä ravistajan kytkintä (2) VASEMMALLE asentoon "AUTO".

Kytke laite pois päältä, poista akut (8), avaa lukitsimet (15). Ota yläosa (14) irti säiliöstä (16).

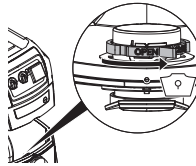

Käännä punaista kiertokytkintä (imuaukon sisällä) vastaiseen asti: teksti "OPEN" näyttää ylöspäin merkkiä ▲ kohti.

Ota PE-suodatinpussin (11) laipasta kiinni. Ohjaa sen aukko ensin imuaukon alaosassa olevan lukitusnokan ylitse ja työnnä sitten vastaiseen asti imuaukon päälle.

Levitä PE-suodatinpussi (11) tasaisesti säiliön pohjalle. Aseta PE-suodatinpussin reunat säiliön reunan päälle siten, että PE-suodatinpussi kiinnittyy kauttaaltaan päälle sijoitettuun yläosaan (14).

Aseta yläosa (14) takaisin säiliön (16) päälle, sulje lukitsimet (15).

6.3 Akku

Lataa akut ennen käyttöä.

Lataa akut uudelleen tehon laskiessa.

Akun latausohjeet löydät Metabo-laturin käyttöohjeesta.

Litiumioniakut kapasiteetti- ja signaalinäytöllä (3) (riippuu varusteista):

- Painiketta (4) painamalla LED-valoilla näytetään lataustila.
- Jos jokin LED-valo vilkkuu, akku tai akut ovat lähes tyhjiä ja ne on jälleen ladattava.

Akkujen asentaminen, irrottaminen

Käytä 36V- tai 18V-akkuja.

- Suositeltu kapasiteetti on 8,0 Ah tai suurempi. Pienempitehoisten (Ah) akkujen käyttö lyhentävät käyttöikää mutta eivät imutehoa.

- On suositeltavaa käyttää akkuja samalla asianumerolla.

- On sallittua käyttää akkuja eri kapasiteeteilla (Ah). Tässä tapauksessa pienempi kapasiteettinen (Ah) akku määrää käyttöajan.

Asennus: Työnnä lukitus (10) alas ja käännä suojuksen (9) alas. Työnnä akkuja (8) niin paljon, että ne lukittuvat. Sulje suojuksen (9).

Irrotus: Työnnä lukitus (10) alas ja käännä suojuksen (9) alas. Paina akun avauspainiketta (7) ja vedä akut (8) irti. Sulje suojuksen (9).

7. Laite

7.1 Laitteen kytkentä päälle/pois, päällekytkentä automatiikka

Sammutus: Käännä pääkytkin (1) asentoon "OFF". (Kapasiteettinäyttö on sammunut. Laite ei käytä sähköä!)

Automatiikka: Käännä pääkytkin (1) VASEMMALLE (imutehon taso 1-3). Laite kytketään päälle ja pois "CORDLESS CONTROL"-ohjauksella. (Kapasiteettinäyttö (3) näyttää akun kapasiteetin).

Huomautus tilaan "Automatiikka": Jos kytkin on käännetty vasemmalle automatiikkatoimintaan,

imuri on käyttövalmiudessa 10 tuntia (standby, kapasiteettinäyttö (3) näyttää akun kapasiteetin). Ilman imua laite kytkeytyy pois päältä 10 tuntia viimeisen työtehtävän jälkeen (sleep mode, kapasiteettinäyttö pois päältä, laite ei käytä sähköä!).

Laitteen herätys (standby-tilan palauttaminen), Käännä pääkytkin (1) asentoon "OFF" ja käännä uudelleen vasemmalle tai paina kapasiteettinäytön (4) painiketta.

Huomautus toimintoon "CordlessControl": Laite käynnistyy/pysähtyy automaattisesti, kun CordlessControl-lähettimellä varustettu sähkötyökalu (imuletku) kytketään päälle tai pois. Myös imurin manuaalinen käynnistys/pysäytys on mahdollista CordlessControl-lähettimen painikkeen painalluksella. Huomioi CordlessControl-lähettimen käyttöohje.

Manuaalitoiminto: Käännä pääkytkin (1) OIKEALLE (imutehon taso 1-3). Laite käy jatkuvasti. (Kapasiteettinäyttö (3) näyttää akun kapasiteetin).

7.2 Ravistajan kytkentä päälle/pois, ravistusautomaatiikka

Ravistaja puhdistaa suodatinkasetit ravistamalla pölyt pois.

Sammutus: Käännä ravistajan kytkin (2) asentoon "OFF".

Automaatiikka: Käännä ravistajan kytkintä (2) VASEMMALLE asentoon "AUTO".

- Jos luokan M imurissa määrätty ilmavirta on liian pieni, palaa ilmavirtauksen merkkivalo (6) ja kuuluu äänimerkki. Ravistaja puhdistaa seuraavan työtauon aikana suodatinkasetin automaattisesti 10 sekunnin ajan.

Manuaalitoiminto (esim. heikkenevällä imuteholla): Käännä työtauon tai ennen työn aloittamista ravistajan kytkin (2) OIKEALLE asentoon "MAN" ja vapauta uudelleen. Ravistaja puhdistaa suodatinkasetteja noin 10 sekunnin ajan.

7.3 Ilmavirtauksen merkkivalo

Jos ilmavirta on liian pieni, palaa ilmavirtauksen merkkivalo (6) ja kuuluu äänimerkki.

Mahdolliset syyt:

- Suodatinkasetit likaisia -> Käännä ravistajan kytkin (2) asentoon "MAN" tai "AUTO". (Pese tai vaihda suodatinkasetit (22) tarvittaessa, katso luku 10.2)
- Säiliö täynnä-> Tyhjennä säiliö
- Imuletku tukossa-> puhdist
- Imettävän koneen imukanavien halkaisija on liian pieni.

7.4 Kiertokytkin imuletkun halkaisijan säätämiseen

Säädä kiertokytkimellä (5) asennetun imuletkun halkaisija (mukana toimitettu imuletku: 35 mm).

Jos pääkytkin (1) on asennossa "AUTO" tai "MAN", ilmavirtausta valvotaan.

Jos tietty ilmavirtauksen arvo alitetaan, ilmavirtauksen merkkivalo (6) palaa. Suodatinkasetit ravistetaan automaattisesti työtauoilla, jos ravistajan kytkin (2) on asennossa "AUTO".

Jos ilmavirtauksen arvo pysyy edelleen alhaisena, ilmavirtauksen merkkivalo (6) palaa ja jos ravistajan kytkin (2) on asennossa "AUTO", kuuluu lisäksi merkkiäänäni (1 s päällä, 1 s hiljaa). Tämä toimii ilmoituksena, että säiliö on tyhjennettävä tai kangassuodatinpussi (12) tai PE-suodatinpussi (11) on vaihdettava.

 max. Ø	V min
15 mm	13 m³/h
27 mm	41 m³/h
32 mm	58 m³/h
35 mm	73 m³/h
42 mm	100 m³/h

Huomautus: Imuletkun halkaisijan ollessa 19 mm tai sitä pienempi ja epäedullisissa virtausolosuhteissa, voi ilmavirtauksen merkkivalo (6) vilkkua ja kuulua merkkiäänäni, vaikka kangassuodatinpussia tai PE-suodatinpussia ei tarvitsekaan vielä tyhjentää. Vedä tässä tapauksessa letku suoraksi ja puhdist

Huomautus: Jos pölyä tuottavan laitteen (esimerkiksi imukanavan halkaisija pieni, mutta imuletkun halkaisija suuri) takia on tarpeen asettaa kiertokytkin (5) pienemmälle arvolle, tällöin pölyn tehokasta virtausta imuletkussa ei voida taata. Jokaisen työvaiheen jälkeen imuletku pitää irrottaa pölyä tuottavasta laitteesta, jotta letku voidaan imuroida puhtaaksi.

Huomautus: Toimitukseen sisältyvän imuletkun halkaisija on 35 mm.

8. Käyttö

8.1 Kuivaimurointi

Imuroi ainoastaan kuivilla suodatinkaseteilla, laitteella ja lisätarvikkeilla. Kosteana pöly voi tarttua kiinni ja kuoretua.

Käytä kangassuodatinpussia (12) tai PE-suodatinpussia (11) aina yhdessä suodatinkasettien (22) kanssa.

8.2 Märkäimurointi

 Älä missään tapauksessa käytä laitetta ilman asennettuja suodatinkasetteja (22). Laite voi rikkoutua. Lisäksi vettä voi valua ulos.

Pe-suodatinpussia (11) voidaan käyttää. Suodatinkasetit (22) soveltuvat märkäimurointiin.

Poista kuivaimateriaali ennen märkäimurointiin. Siten vältät voimakkaan likaantumisen ja kuoretumisen.

Integroitu vesianturi kytkee moottorin pois päältä, kun säiliö on tullut täyteen. Tyhjennä laite. Jos laitetta ei kytketä pois päältä, uudelleenkäynnistys suoja jää edelleen aktiiviseksi. Laite on uudelleen käyttövalmis vasta sen jälkeen, kun se on kytketty pois päältä ja käynnistetty uudelleen.

Poispäältäkytkemisen jälkeen letkusta voi virrata jonkin verran vettä takaisin.

Ennen tyhjentämistä vedä ensin imuletku pois nesteestä.

Käytä myöhemmin tehtävässä kuivaimuroinnissa kuivia suodatinkasetteja. (Vaihdettaessa usein kuiva- ja märkäimuroinnin välillä suosittelemme käyttämään toista suodatinkasettiä.) Anna suodatinkasettien, säiliön ja lisätarvikkeiden kuivua, jotta pöly ei takerru kosteisiin osiin.

8.3 Käyttö teollisuusimurina (IS):

Käännä pääkytkin (1) OIKEALLE (asento "MAN").

Säädä kiertokytkimellä (5) asennetun imuletkun halkaisija.

Jos virtausarvo alittuu, ilmavirtauksen merkkipalo (6) syttyy. Se ilmoittaa, että säiliö täytyy tyhjentää tai kangassuodatinpussi (12) tai PE-suodatinpussi (11) pitää vaihtaa tai suodatin pitää puhdistaa.

8.4 Käyttö pölynerottimena (ENT):

Pölynerottimen saa yhdistää vain yhteen ainoaan pölynlähteeseen.

Aseta pääkytkin (1) ja ravistajan kytkin (2) asentoon "AUTO".

Säädä kiertokytkimellä (5) asennetun imuletkun halkaisija. Yksityiskohtaiset tiedot, katso luku 7.4.

8.5 Kuljetus

Sulje imuaukko (17) sulkutulpalla (18). Kytke letkuspäät yhteen, jotta pölyä ei pääse ulos.

Laita imuletku imurin ympärille.

Laita lisätarvikkeet sopivaan muovipussiin ja sulje se.

Yläosan (14) täytyy olla pitävästi kiinni säiliössä (16) - tarkista, että lukitsimet (15) ovat kiinni.

9. Puhdistus

9.1 Yleiset puhdistusohjeet

Puhdista säiliö ja lisätarvikkeet vedellä. Pyyhi yläosa (14) puhtaaksi kostealla liinalla.

Huomio! Tämä laite sisältää terveydelle haitallista pölyä. Tyhjennyksen ja huollon, mukaan lukien pölynkeruusäiliön poistamisen, saavat suorittaa vain ammattihenkilöt, joilla on yllään vastaavat suojavarusteet.

Säiliön tyhjentäminen

 Sallittu vain pölyjen kanssa ja kun työperäisen altistumisen raja-arvot > 1mg/m³.

- Poista akut.
- Ota imuletku irti, sulje imuaukko (17) sulkutulpalla (18).
- Avaa lukitsimet (15). Ota yläosa (14) irti säiliöstä (16).

Kangassuodatinpussin hävittäminen

- Poista akut.
- Pue hengityksensuojain.
- Ota imuletku irti, sulje imuaukko (17) sulkutulpalla (18).

- Avaa lukitsimet (15). Ota yläosa (14) irti säiliöstä (16).
- Vedä kangassuodatinpussi (12) varovasti irti imuaukosta (18) taaksepäin. Sulje kangassuodatinpussin laippa kääntämällä kansi päälle.
- Hävitä imuroitu materiaali lakimääräysten mukaan.

PE-suodatinpussin hävittäminen

- Kytke imuri päälle ja ravista suodatinkasetit: Käännä ravistajan kytkin (2) OIKEALLE asentoon "MAN" ja vapauta uudelleen. Ravistaja puhdistaa suodatinkasetteja (22) noin 10 sekunnin ajan.
- Kytke imuri pois päältä: Aseta kytkin (1) asentoon "OFF".
- Pue hengityksensuojain.
- Ota imuletku irti, sulje imuaukko (17) sulkutulpalla (18).
- Avaa lukitsimet (15). Ota yläosa (14) irti säiliöstä (16). Ennen kuin poistat yläosan, aseta kytkin (1) asentoon "ON/MAX", jotta mahdollisesti variseva pöly saadaan imuroitua pois.
- Vedä PE-suodatinpussi (11) varovasti irti imuaukosta (17) taaksepäin. Sulje PE-suodatinpussin laippa kääntämällä kansi päälle.
- Hävitä imuroitu materiaali lakimääräysten mukaan.

9.2 Erityiset puhdistusohjeet

Luokan M koneissa ulkopinta täytyy puhdistaa imuroimalla ja pyyhkimällä tai käsitellä tiivistävillä/eristävillä aineilla, ennen kuin kone otetaan pois vaaralliselta alueelta. Kaikkia koneen osia tulee pitää saastuneina, kun ne tuotua pois vaaralliselta alueelta, ja niitä tulee käsitellä soveltuvalla tavalla, jotta pölyä ei pääse leviämään ympäristöön. Huolto- ja korjaustöiden yhteydessä kaikki saastuneet esineet, joita ei pystytä puhdistamaan tyydyttävästi, täytyy hävittää. Sellaiset esineet täytyy toimittaa hävitettäväksi tiiviissä pusseissa kyseessä olevan jätteen hävittämistä koskevien määräysten mukaan.

10. Huolto

10.1 Yleiset ohjeet

 Ennen kuin aloitat tekemään huoltotöitä, kytke laite pois päältä ja poista akut.

 Puhdista laite (katso luku 9.).

Älä missään tapauksessa yritä itse korjata vaurioituneita akkuja. Akkuja saa huoltaa vain valmistaja tai valtuutettu huoltopiste.

Käyttäjän tekemässä huollossa imuri täytyy purkaa, puhdistaa ja huoltaa ohjeen mukaisesti, ilman että huoltohenkilökunnalle ja muille ihmisille aiheutetaan vaaraa.

Varotoimenpiteet

Soveltuviin varotoimenpiteisiin kuuluvat puhdistus ennen purkamista, paikallisen suodatetun koneellisen tuuletuksen järjestäminen paikassa, jossa imuri puretaan, huoltoalueen puhdistus ja sopiva henkilökohtainen suojavarustus.

10.2 Imutehon heikkeneminen

Imutehon heiketessä tee seuraavat toimenpiteet:

1. Käännä ravistajan kytkin (2) OIKEALLE asentoon "MAN" ja vapauta uudelleen. Ravistaja puhdistaa suodatinkasetteja (22) noin 10 sekunnin ajan.
2. Tyhjennä säiliö tai vaihda kangassuodatinpussi (12) tai PE-suodatinpussi (11).
3. Vaihda suodatinkasetit (22), tai pese ne juoksevalla vedellä, kuivata ne täydellisesti ja laita takaisin paikoilleen.

10.3 Suodatinkasettien (22) vaihtaminen

Käännä ravistajan kytkin (2) OIKEALLE asentoon "MAN" ja vapauta uudelleen. Ravistaja puhdistaa suodatinkasetteja (22) noin 10 sekunnin ajan.

Käännä kolikolla tai vastaavalla esineellä lukitusnuppia (19) salvassa (20) 90° verran myötäpäivään ja paina salpaa (20) taaksepäin. Käännä kansi auki ja ota suodatinkasetit (22) yläkautta pois. Sulje irrotetut suodatinkasetit välittömästi pölytiiviseen muovipussiin ja hävitä määräysten mukaisesti. Laita uudet suodatinkasetit paikoilleen, huolehdi tässä yhteydessä siitä, että suodatinkasetit ovat kunnolla ja tukevasti paikoillaan.

10.4 Moottorin suoja-suodatin

Tarkista moottorin suoja-suodatin säännöllisesti. Jos moottorin suoja-suodatin (21) on likainen, se on merkki viallisista suodatinkaseteista (22):

- Vaihda suodatinkasetit (22).
- Vaihda moottorin suoja-suodatin (21) tai pese se juoksevalla vedellä, kuivata se täydellisesti ja laita takaisin paikalleen.

10.5 Vesianturi

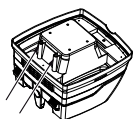

HUOMIO - Puhdista vesisensori säännöllisesti ja katso, ettei siinä ole merkkejä vaurioitumisesta.

10.6 Tekninen tarkastus

Valmistajan tai opastuksen saaneen henkilön tulee suorittaa pölytekninen tarkastus vähintään kerran vuodessa, esimerkiksi suodatinkasetin vauriottomuus, laitteen tiiviys ja valvontalaitteen toiminta.

Käyttäjän tekemässä huollossa imuri täytyy purkaa, puhdistaa ja huoltaa ohjeen mukaisesti, ilman että huoltohenkilökunnalle ja muille ihmisille aiheutetaan vaaraa.

Varotoimenpiteet

Soveltuviin varotoimenpiteisiin kuuluvat puhdistus ennen purkamista, paikallisen suodatetun koneellisen tuuletuksen järjestäminen paikassa, jossa imuri puretaan, huoltoalueen puhdistus ja sopiva henkilökohtainen suojavaustus.

Huolto- ja korjaustöiden yhteydessä kaikki saastuneet esineet, joita ei pystytä puhdistamaan tyydyttävästi, täytyy hävittää. Sellaiset esineet täytyy toimittaa hävitettäväksi tiiviissä pusseissa

kyseessä olevan jätteen hävittämistä koskevien määräysten mukaan.

11. Häiriöiden korjaus

Jos ilmavirtauksen merkkivalo (6) palaa tai laite antaa äänimerkin, tämä on merkki siitä, että kangassuodatinpussi täytyy tyhjentää.

Kaikki kapasiteetti- ja signaalinäytön (3) LED-valot vilkkuvat

- Vika - poista molemmat akut ja aseta takaisin paikoilleen
- Käytätkö vain yhtä 18V-akkuja? - Aseta 2 akku paikoilleen.
- Onko turbiini estynyt? - katso luku Korjaus.

1 kapasiteetti- ja signaalinäytön (3) LED-valo vilkkuu

- Akut tyhjiä? Lataa akut.

Äänimerkki

- Nopea tuuttaus (1/10 s päällä, 1 s pois): akku on tyhjä n. 20 s kuluttua.
- Jatkuva tuuttaus: ennakkovaroituksena hieman ennen sammuttamista.
- 3 s jatkuva tuuttaus: veden tasoanturi on lauennut. Tyhjennä säiliö.

Ilmavirtauksen tarkastusnäyttö

- (1 s päällä, 1 s pois: ilmavirtauksen alitus letkussa tai säiliö on täynnä
Jatkuvasti päällä: veden taso ylittynyt / pölysäiliö täynnä

Imutehon heikkeneminen:

- Noudata luvussa Puhdistus annettuja ohjeita.
- Suodatinkasetit (22) likaisia? - puhdista.
 - Kangassuodatinpussi (12) täynnä? - vaihda.
 - PE-suodatinpussi (11) täynnä? - vaihda.
 - Säiliö (15) täynnä? - tyhjennä.
 - Moottorin suoja-suodatin (21) tukkeutunut? - Katso luku 10.
 - Suulake, putki tai letku tukossa? - puhdista.

Laite ei käynnisty:

- Akku tyhjä? - lataa.
- Ovato akut paikoillaan? - aseta paikoilleen.
- Onko yläosa (14) suljettu oikein? - sulje
- Vesianturi on kytkettyntyn pois päältä? - tyhjennä säiliö; kytke pois päältä ja sen jälkeen uudelleen päälle.
- Onko pääkytkin (1) asennossa "AUTO"? - Käännä pääkytkin (1) OIKEALLE. Katso luku 7.1.
- Sähkölaite ei kytke imuria päälle tai pois, vaikka pääkytkin on käännetty vasemmalle asentoon "AUTO". - Tarkasta CordlessControl-lähetin (paina painikkeesta). Jos yhteys on kunnossa, asenna lähetin suoraan sähkötyökaluun.
- Onko akku viallinen? Katso luku Korjaus.

Pölyä säiliössä kangassuodatinpussia käytettäessä:

- Kiertokytkin väärässä asennossa. Katso luku 6.1.

PE-suodatinpussi imetään suodatinkasetteihin (22):

- Kiertokytkin väärässä asennossa. Katso luku 6.2.

 **Älä tee mitään toimenpiteitä laitteessa. Käännä valtuutetun korjaamon tai Metabo-huollon puoleen (katso luku 13. Korjaus)**

12. Lisätarvikkeet

Käytä ainoastaan alkuperäisiä Metabon lisätarvikkeita.

Mikäli tarvitset lisätarvikkeita, käänny myyjäsi puoleen.

Katso sivu 4.

- A Kangassuodatinpussi
5 kpl = 1 sarja
- B PE-suodatinpussi-M
5 kpl = 1 sarja
- C Suodatinkasetti-M, polyesteri, nanopinnoitettu
2 kpl = 1 sarja
- D Suodatinkasetti-M, polyesteri
2 kpl = 1 sarja
- E Moottorin suoja-suodatin (1 kpl). Tilattava 2 kpl.
- F Imuletku (sähköä johtava)
- G Imuputket (2 kpl), muovi
- H Imuputket (2 kpl), kromitettu
- I Kahvan välikappale
- J Liitäntämuhvi
- K Liitäntämuhvi
- L Lattiasuulake
- M Lattiasuulakesarja (lattiamuurointiosalla ja märkämuurointiosalla)
- N Akut
- O Laturi

13. Korjaus

Laitteiden korjaustöitä saavat suorittaa ainoastaan sähköalan ammattilaiset!

Käytä ainoastaan alkuperäisiä Metabo-varaosia.

Jos Metabo-sähkötyökalusi tarvitsevat korjausta, ota yhteyttä Metabo-edustajaan. Katso osoitteet osoitteesta www.metabo.com.

Varaosaluettelot voit ladata osoitteesta www.metabo.com.

14. Ympäristönsuojelu

Noudata käytöstä poistettujen koneiden, pakkausten ja lisätarvikkeiden ympäristöystävällistä hävittämistä ja kierrätystä koskevia kansallisia määräyksiä.

Akkuja ei saa hävittää talousjätteen mukana! Palauta vialliset tai käytöstä poistetut akut Metabomyyjälle!

Älä heitä akkuja veteen.



Vain EU-maille: Älä hävitä laitteita kotitalousjätteen mukana! Eurooppalaisen sähkö- ja elektroniikkalaiteromusta annetun

direktiivin 2012/19/EU ja kansallisten lakisovellusten mukaisesti pitää käytöstä poistettavat laitteet kerätä erikseen ja toimittaa ympäristöä säästävään kierrätykseen.

Ennen kuin viet akun kierrätyspisteeseen, tyhjennä akun lataus sähkötyökalussa. Varmista kontaktit oikosulkua vastaan (esim. eristä teipillä).

15. Tekniset tiedot

Selitykset sivulla 2 annetuille tiedoille.

Pidätämme oikeuden tehdä teknisen kehityksen vaatimia muutoksia.

K = pölyluokka. Standardin EN 60335-2-69 mukaan.

p x l x k = ulkomitat

IP = suojatyyppi

U = verkkojännite

F = verkkoataajuus

A = virranotto

N = verkkoliitäntäjohto

P₁ = nimellisotto

p_{U1} = maks. alipaine (letkussa)

p_{U2} = maks. alipaine (puhaltimessa)

V_{I/s1} = maks. ilmavirtaus (letkussa)

V_{I/s2} = maks. ilmavirtaus (suulakkeessa)

D_{max1} = maks. virtausmäärä (letkussa)

D_{max2} = maks. virtausmäärä (puhaltimessa)

V = maks. säiliötilavuus

m = paino (ilman verkkojohtoa)

Sallittu ympäristön lämpötila käytettäessä:

-20 °C ... +50 °C (rajoitettu teho alle 0 °C

lämpötiloissa). Sallittu ympäristön lämpötila varastoitaessa: 0 °C ... 30 °C.

--- Tasavirta

Tyypillinen A-painotettu äänitaso

(IEC 60335-2-69):

L_{pA} = äänen painetaso

L_{WA} = äänen tehotaso

Käytössä melutaso voi ylittää 80 dB (A).



Käytä kuulosuojaimia!

Mittausarvot ilmoitettu EN 60704 mukaan.

~ Vaihtovirta

Annetut tekniset tiedot ovat toleranssien mukaisia (vastaavat kyseisiä voimassa olevia standardeja).

Original bruksanvisning

1. Samsvarserklæring

Vi erklærer under eget ansvar: Denne støvsugeren/-fjernerer, identifisert med type- og serienummer *1), overholder alle relevante bestemmelser i direktivene *2) og standardene *3). Teknisk dokumentasjon ved *4) – se side 3.

2. Forskriftsmessig bruk

M Støvsugeren er egnet til oppsuging av helsefarlige støv i støvklasse M, i henhold til EN 60335-2-69.

Støvsugeren er egnet til oppsamling av tørt, ikke brennbart støv, ikke brennbare væsker, trestøv og farlig støv med grenseverdier $\geq 0,1 \text{ mg/m}^3$.

Du finner informasjon om arbeidsplassgrenseverdiene og kreftfremkallende stoffer i arbeidsplassgrenseverdilisten eller ved å ta kontakt med ditt nasjonale yrkesforbund.

Resultatet av den støvtekniske kontrollen bygger bare på av- og oppsuging av tørt støv.

Støvsugeren egner seg som:

- Industristøvsuger (IS) for oppsuging av oppsamlet støv.
- Avsug (ENT) for svevestøv fra materialbearbeidingsmaskiner.

Støvsugeren egner seg for arbeid med høye krav innen f.eks. håndverk, installasjon, anleggsbygg, industri, verksteder, maling, gipsing, snekring, trebearbeidingsbedrifter. i henhold til EN 60335-2-69.

Støvsugeren er egnet til oppsuging av støv og faste komponenter (glasskår, spiker osv.) samt væsker av alle slag bortsett fra lett antennelige og brennbare væsker og material med høyere temperatur enn 60°C .

Enheten skal ikke brukes av personer som har begrensede fysiske eller psykiske evner eller sanseevner, eller som mangler erfaring eller kunnskap, uten at de er under oppsyn av en person med ansvar for sikkerheten eller de har fått opplæring av denne i hvordan enheten skal brukes.

Følg nasjonale forskrifter og produsentens anvisninger. Produktet er ment for profesjonell bruk.

Det må ikke suges opp asbestholdig støv.

Det må ikke brukes til å suge opp brennbart støv.

Det må ikke brukes til å suge opp brennbare eller eksplosive løsemidler, materialer som er dynket i løsemidler, eksplosjonsfarlig støv, væsker som bensin, olje, alkohol, forynningsmidler eller materialer som er varmere enn 60°C . Det er ellers høy eksplosjons- og brannfare! Apparatet må ikke brukes i nærheten av antennelige gasser og substanser.

Bruker er alene ansvarlig for skader som måtte oppstå pga. ikke-forskriftsmessig bruk.

Generelt gjeldende arbeidsmiljøforskrifter og vedlagt sikkerhetsinformasjon må overholdes.

3. Generelle sikkerhetsanvisninger



Les nøye gjennom den vedlagte

sikkerhetsinformasjonen og bruksanvisningen før du tar i bruk apparatet. Ta vare på alle vedlagte dokumenter og overlatt alltid apparatet til andre sammen med disse.



Før bruk skal brukeren få informasjon, anvisninger og opplæring i apparatet og substansene som det kan brukes til, inkludert forskriftsmessig kassering av det oppsugde materialet.

4. Spesiell sikkerhetsinformasjon



For din egen sikkerhet og for å beskytte apparatet må du ta hensyn til tekst som er merket med dette symbolet!

La aldri barn bruke maskinen.

Barn skal holdes under oppsyn for å unngå at de leker med maskinen.

Forsiktig! Bruk bare tilbehøret som følger med apparatet eller som står oppført som tilbehør i bruksanvisningen. Bruk av annet tilbehør kan gå ut over sikkerheten. Bruk bare slangen og beholderen som følger med.

Det er ikke tillatt å utføre andre arbeider enn dem som står beskrevet her, med apparatet.

Ved ikke-tiltenkt bruk, ufagmessig betjening eller ufagmessige

reparasjoner, bortfaller alle garantikrav ved eventuelle skader.

La slangen være koblet til apparatet når det ikke er i bruk for å unngå at støv utilsiktet lekker ut av apparatet. Du må lukke sugeåpningen (17) med låseproppen (18) og sette sammen slangeendene slik at det ikke lekker ut støv.

Ta ikke apparatet og tilbehøret i bruk hvis:

- det har synlige skader (riper, brudd),
- det muligens finnes en usynlig defekt (etter et fall).

Rett ikke munnstykker, slanger eller rør mot mennesker eller dyr.

 **ADVARSEL** - Slå apparatet av umiddelbart hvis det kommer skum eller vann ut av det. Tøm beholder og eventuelt foldefilter.

Aldri trå eller sitt på apparatet.

Pass på å legge slangen slik at ingen kan snuble i den.

La aldri apparatet være uten oppsikt. Ta ut batteriene hvis apparatet ikke er i bruk i lengre tid.

Støvsugeren må ikke brukes eller oppbevares utendørs hvis det er fuktig vær.

OBS – denne maskinen må bare oppbevares innendørs.

Syrer, aceton og løsemidler kan etse inn i apparatdelene.

 Apparatet kobles ut og batteriene fjernes før det utføres vedlikehold, rengjøring og etter hver gangs bruk.

Ikke bruk dampstrålerenser eller høytrykksspyler til å rengjøre støvsugeren.

Det må alltid være tørt under lokket.

Dersom det går lang tid uten at apparatet rengjøres, er det fare for bakteriedannelse, spesielt ved bruk i bedrifter som behandler matprodukter: Apparatet må alltid rengjøres og desinfiseres med en gang etter bruk.

Aldri åpne apparatet utendørs i regn- eller tordenvær.

Ikke bruk apparatet på steder der det foreligger eksplosjonsfare.

Pass på at støvsugeren står støtt.

Det må være tilstrekkelig høy luftutskiftningsverdi L i rommet når avluften vender tilbake i rommet.

Ta hensyn til nasjonale bestemmelser.

 Forsiktig! Dette apparatet inneholder helseskadelig støv. Tømming og vedlikehold, inkludert tømming av støvsamlerbeholderne skal bare utføres av fagfolk med tilsvarende verneutstyr.

 Advarsel - generell fare!

 Obs! Bruk ikke apparatet før du har lest bruksanvisningen!

ADVARSEL – personer som skal bruke våt-/tørresugeren, må få tilstrekkelig opplæring i hvordan den brukes.

Varselskilt for maskiner i støvklasse M:



Ta hensyn til følgende ved tømming og vedlikehold:

Rengjør apparatet før det åpnes. Bruk støvmaske. Unngå at personer som ikke er involvert i arbeidet utsettes for støv. Sørg for ventilering med filter. Rengjør deretter vedlikeholdsområdet. Bruk ikke apparatet uten fullstendig filtreringssystem. (Filterkassetter og PE-poser eller evt. fleece-filterposer).

Kontrollen i henhold til EN 60335, del 1 og 69, viste at de sikkerhetstekniske kravene til elektrisk sikkerhet også er oppfylt ved oppsuging av vann-luft-blandinger.

4.1 Bruk og håndtering av batteridrevet utstyr

- **Lad bare batteriet i ladere som er anbefalt av produsenten.** Det oppstår brannfare hvis en lader som er ment for en bestemt type batterier, brukes med andre batterier.
- **Bruk derfor alltid bare riktig type batterier i elektriske verktøy.** Bruk av andre batterier kan medføre personskader og brannfare.
- **Hold batteriet som ikke er i bruk unna binders, mynter, nøkler, spikre, skruer og andre små metallgjenstander som kan skape en forbindelse mellom kontaktene.** En kortslutning mellom batterikontaktene kan føre til forbrenninger eller brann.
- **Ved feil bruk kan det komme væske ut av batteriet. Ved tilfeldig kontakt må det skylles med vann. Ved tilfeldig kontakt må det skylles med vann. Hvis det kommer væske i øynene, må du i tillegg oppsøke en lege.** Batterivæske som renner ut, kan føre til irritasjoner på huden eller forbrenninger.
- **Bruk aldri batterier som er skadet eller manipulert.** Ødelagte eller modifiserte batterier kan oppføre seg uforutsigbart, noe som kan føre til brann, eksplosjon eller fare for personskade.
- **Utsett aldri batterier for åpen ild eller høye temperaturer.** Eksponering for ild eller temperaturer over 130 °C (265 °F) kan forårsake eksplosjon.
- **Følg anvisningene om lading og lad aldri opp batteriet eller -verktøyet ved temperaturer som går ut over området som angis i bruksanvisningen.** Feil lading eller lading ved temperaturer utenfor det spesifiserte temperaturområdet, kan skade batteriet og øke brannfaren.
- Ta batteriene ut av maskinen for alle former for verktøybytte, vedlikehold eller rengjøring.



Batteripakkene må beskyttes mot fuktighet!



Ikke utsett batteriene for åpen ild!

- Ikke bruk defekte eller deformerte batterier!
- Ikke åpne batteriene!
- Kontaktene i batteriene må ikke berøres eller kortsluttes!



Det kan lekke en lett sur, brennbar væske fra ødelagte Li-ion batterier!



Hvis batterivæske kommer i kontakt med huden, må du straks skylle med rikelig med vann. Hvis du får batterivæske i øynene, må du vaske med rent vann og straks oppsøke lege!

- Ta batteriet ut av maskinen hvis maskinen er defekt.

Transport av Li-ion batterier:

- Frakt av Litium-Ion-batterier er underlagt bestemmelser for frakt av farlig gods (UN 3480 og UN 3481). Gjør deg kjent med gjeldende forskrifter ved frakt av Litium-Ion-batterier. Ta eventuelt kontakt med transportforetaket du bruker. Metabo kan leverer sertifisert emballasje.
- Send bare med batteriet hvis maskinhuset er uskadet og det ikke lekker væske. Ta batteriet ut av maskinen når den sendes. Sikre kontaktene mot kortslutning (f.eks. med tape).

5. Oversikt

Se side 2.

- 1 Hovedbryter
- 2 Vibrasjonsbryter
- 3 Kapasitets- og signalindikasjon
- 4 Knapp for kapasitetsindikator
- 5 Dreiebryter til å velge sugeslange-diameter
- 6 Volumstrøm-kontrollampe
- 7 Opplåsing av batterier *
- 8 Batteri(er) *
- 9 Beskyttelsesdeksel (batterier)
- 10 Låsing (av beskyttelsesdekslet)
- 11 PE-deponeringspose*
- 12 Fleece filterpose *
- 13 Slangeklemmer
- 14 Overdel
- 15 Kneplåss
- 16 Underdel
- 17 Sugeåpning
- 18 Låsepropp
- 19 Låsekna
- 20 Lås (for å åpne toppen for bytte av filterkassett)
- 21 Motorfilter
- 22 Filterkassett (iht. IFA C)

* avhengig av utstyr/ikke inkludert

6. Ta i bruk

6.1 Sette i fleece-filterpose

Vi anbefaler bruk av fleeceposer ved:

- Bruk der det oppstår små mengder finstøv (f.eks. sliping av maling og lakk, oppsuging etter boring av hull med diameter < 10 mm, osv.).
- Bruk av maskiner som f.eks. overfreser, høvelmaskiner, små slipemaskiner osv.

Skrø ut utstyret med hovedbryteren (1), ta ut batteriene (8), åpne låsehakene (15). Ta overdelen (14) av beholderen (16).

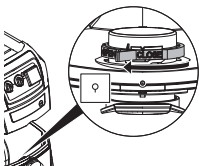

Drei den røde dreieskiven (inne i sugeåpningen) så langt det går: ordet "CLOSE" peker oppover mot ▲-merket.

Ta tak i kanten på den nye fleece filterposen og skyv den over låsetappen nederst i sugeåpningen før den stikkes helt inn på sugeåpningen. Sett overdelen (14) tilbake på beholderen (16) og lukk låsehakene (15).

6.2 Sette i PE-deponeringspose

PE-deponeringsposer (11) egner seg til både våt- og tørrstøvsuging.

Vi anbefaler bruk av PE-poser ved:

- Bruk der det oppstår større mengder finstøv (f.eks. sliping av pussede flater, bortsliping av sement osv.).
- Bruk av maskiner som f.eks.: betongfreser, betongslipere, gipsslipere, murnotfreser osv.

Drei vibrasjonsbryteren (2) mot VENSTRE til "AUTO".

Skrø ut utstyret, ta ut batteriene (8), åpne låsehakene (15). Ta overdelen (14) av beholderen (16).

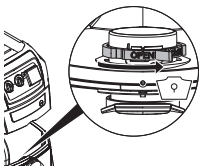

Drei den røde dreieskiven (inne i sugeåpningen) så langt det går: ordet "CLOSE" peker oppover mot ▲-merket.

Ta tak i flensen på PE-deponeringsposen (11) og før den med åpningen først over låsetappen på den nedre delen av innsugsåpningen, sett den så på innsugsåpningen til anslag.

For del PE-deponeringsposen (11) jevnt ut over bunnen i beholderen. Legg kantene på PE-deponeringsposen ut over beholderkanten slik at PE-deponeringsposen blir klemt fast rundt hele av overdelen (14).

Sett overdelen (14) tilbake på beholderen (16) og lukk låsehakene (15).

6.3 Batteri

Før bruk må batteriene lades opp. Lad opp batteriene på nytt hvis effekten avtar.

Anvisninger om lading av batterier finner du i bruksanvisningen til Metabo-laderen.

Ved li-ion batterier med visning av kapasitet og signal (3) (avhengig av utstyr):

- Trykk på tasten (4) for å lese av ladenivået ved hjelp av LED-lampene.
- Hvis en LED-lampe lyser, er batteriet nesten tomt (batteriene nesten tomme) og må lades opp igjen.

Sette inn og ta ut batteriet

Bruk en ett 36 V-batteri eller to 18 V-batterier.

- Anbefalt kapasitet 8,0 Ah og sterkere. Bruk av batterier med mindre kapasitet (Ah) reduserer brukstiden med ikke sugoeffekten.

Vi anbefaler at du bruker batterier med samme typenummer.

- Det er mulig å bruke batterier med forskjellig kapasitet (Ah). I så fall bestemmes brukvarigheten av det batteriet som har minst kapasitet (Ah).

Sette inn: Skyv låsingen (10) ned og vipp beskyttelsesdekslet (9) nedover. Skyv inn batteriet(-ene) (8) så langt det går. Lukk beskyttelsesdekslet (9).

Ta ut: Skyv låsingen (10) ned og vipp beskyttelsesdekslet (9) nedover. Trykk på knappen (7) som løser ut batteriet(-ene) (8) og trekk det(dem) ut. Lukk beskyttelsesdekslet (9).

7. Apparatet

7.1 Slå av og på, innkoblingsautomatikk

Slå av: Sett hovedbryteren (1) på „OFF“. (Kapasitetsindikatoren er av. Apparatet bruker ikke strøm!)

Automatikk: Drei hovedbryteren (1) mot VENSTRE (sugeeffekt trinn 1 - 3). Apparatet kobles inn og ut med „CORDLESS CONTROL“. (Kapasitetsindikatoren (3) viser oppladingen av batteriet).

Om „Automatikk“: Hvis bryteren er dreid mot venstre, til Auto, er støvsugeren klar for bruk i 10 timer (standby, kapasitetsindikator (3) viser batterikapasiteten). Uten suging kobles apparatet ut 10 timer etter siste arbeidsinnsats (sleep mode, kapasitetsindikator av, apparatet bruker ikke strøm!).

For å vekkes apparatet (gjenopprette standby), settes hovedbryteren (1) på "OFF" og dreies mot VENSTRE eller kapasitetsindikator-tasten (4) trykkes.

Om „CordlessControl“: Apparatet starter/stanser automatisk når det elektriske verktøyet som har en CordlessControl-sender startes eller stanses (sugeslange). Støvsugeren kan også startes/stanses manuelt med et trykk på CordlessControl-senderen. Følg anvisningene i bruksanvisningen for CordlessControl-senderen.

no NORSK

Automatikk: Drei hovedbryteren (1) mot HØYRE (sugeeffekt trinn 1 - 3). Apparatet går permanent. (Kapasitetindikatoren (3) viser oppladingen av batteriet).

7.2 Koble vibrator inn og ut, vibrasjons-automatikk

Vibratoren rengjør filterkassetene ved å riste av støvet.

Slå av: Sett vibrasjonsbryteren (2) på „OFF“.

Automatikk: Drei vibrasjonsbryteren (2) mot VENSTRE til "AUTO".

- Hvis påkrevd luftstrøm i en støvsuger i klasse M er for liten, lyser Volumstrøm-kontrollampen (6) og det høres et signal. I neste arbeidspause vil vibratoren automatisk rengjøre filterkassetene i ca. 10 sek.

Manuelt (f.eks. ved avtagende sugeeffekt): Under en pause i arbeidet eller før arbeidet tar til, dreies vibrasjonsbryteren (2) mot HØYRE, til „MAN“ og slippes. Vibratoren rengjør filterkassetene i ca. 10 sek.

7.3 Volumstrøm-kontrollampe

Hvis luftstrømmen er for liten, lyser volumstrøm-kontrollampen (6) og det høres et signal.

Mulige årsaker:

- Filterkassetene er tilsmusset -> Drei vibrasjonsbryteren (2) til „MAN“ eller „AUTO“. (Evt. må filterkassetene (22) vaskes eller byttes ut, se kap. 10.2)
- Beholder full -> Tøm beholderen
- Tilstopping av sugeslangen -> Rengjør
- Diameteren på avsugskanalene på maskinen det suges fra, er for liten.

7.4 Dreiebryter for innstilling av sugeslange-diameter

Still inn diameteren på sugeslangen som er i bruk på dreiebryteren (5) (sugeslangen som følger med: 35 mm).

Hvis hovedbryteren (1) står på "AUTO" eller "MAN", blir volumstrømmen overvåket.

Hvis en bestemt volumstrømverdi underskrides, lyser volumstrøm-kontrollampen (6). Når vibrasjonsbryteren (2) står på "AUTO" ristes filterkassetene automatisk ut når det er pause i arbeidet.

Hvis volumstrømverdien fortsatt er for lav, lyser volumstrøm-kontrollampen (6) og i bryterstilling "AUTO" for vibrasjonsbryteren (2) varsler i tillegg et akustisk signal (1 sek. på, 1 sek av) om at beholderen må tømmes / fleece-filterposen (12) eller PE-deponeringsposen (11) må byttes.

 max. Ø	V̇ min
15 mm	13 m³/h
27 mm	41 m³/h
32 mm	58 m³/h
35 mm	73 m³/h
42 mm	100 m³/h

Merk: Ved en sugeslange-diameter på 19 mm eller mindre og ugunstige strømningsbetingelser i

sugeslangen, kan det i noen tilfeller forekomme at volumstrøm-kontrollampen (6) blinker og det akustiske signalet høres, selv om fleece-filterposen/ PE-deponeringsposen ikke må tømmes ennå. I så fall må slangen legges ut og rengjøres.

Merk: Hvis det blir nødvendig å stille dreiebryteren (5) på en lavere verdi på grunn av en støvkilde (f.eks liten diameter på avsugskanalen i støvkilden, men stor sugeslange-diameter), er det ikke sikret tilstrekkelig støvtransport i sugeslangen. Ta sugeslangen av støvkilden og støvsug den fri for støv etter hver bruk.

Merk: Avsugslangen som følger med i leveransen har en diameter på 35 mm.

8. Bruk

8.1 Tørrsuging

Støvsug bare med tørt filter, apparat og tilbehør. I fuktig tilstand kan støvet sette seg fast og danne avleiringer.

Bruk alltid fleece-filterpose (12) eller PE-deponeringspose (11) alltid sammen med filterkassetene (22).

8.2 Våtsuging

 Bruk aldri apparatet uten at det er satt i filterkassetter (22). Apparatet kan bli ødelagt. I tillegg kan det lekke vann.

Det kan settes inn PE-deponeringsposer (11). Filterkassetene (22) er egnet til våtsuging.

Fjern tørre materialer før våtsugingen. Slik unngår du kraftig tilsmussing og at smussen stivner.

Den innebygde vannsensoren slår av motoren når beholderen er full. Tøm apparatet. Hvis ikke apparatet slås av, forblir gjeninnkoblingsvernet på. Du må slå apparatet av og på for at det skal bli klart til bruk igjen.

Det kan renne litt vann ut av slangen etter at apparatet er slått av.

Ta sugeslangen ut av væsken før tømning.

Sett inn tørre filterkassetter før apparatet skal brukes til tørrsuging. (Hvis du bytter mye mellom tørr- og våtsuging, anbefaler vi å bruke en ekstra (byte-)filterkasset.) La filterkassetene, beholderen og tilbehøret tørke, slik at ikke støvet fester seg til de våte delene.

8.3 Brukt som industristøvsuger (IS):

Drei hovedbryteren (1) mot HØYRE (stilling "MAN").

Still inn diameteren på sugeslangen som er i bruk på dreiebryteren (5).

Hvis volumstrøm-verdien underskrides, lyser volumstrøm-kontrollampen (6) og varsler om at beholderen må tømmes, eller at fleece-filterposen (12) eller PE-deponeringsposen (11) må byttes.

8.4 Brukt som avsug (ENT):

Avsug skal bare kobles til en eneste støvkilde.

Sett hovedbrytere (1) og vibrasjonsbryteren (2) på "AUTO".

Still inn diameteren på sugeslangen som er i bruk på dreiebryteren (5). Se nærmere informasjon i kapittel 7.4.

8.5 Transport

Steng sugesugningen (17) med en beskyttelsespropp (18). Sett sammen slangeendene, så det ikke kommer ut støv.

Legg sugeslangen rundt støvsugeren.

Legg tilbehøret i egnede oppbevaringsposer i plast og lukk posene.

Overdelen (14) skal være ordentlig forbundet med beholderen (16) - kontroller at kneplåsene er låst (15).

9. Rengjøring

9.1 Generell rengjøringsinformasjon

Rengjør beholderen og tilbehøret med vann. Tørk av overdelen (14) med en fuktig klut.

Forsiktig! Dette apparatet inneholder helseskadelig støv. Tømming og vedlikehold, inkludert tømming av støvsamlerbeholderne skal bare utføres av fagfolk med tilsvarende verneutstyr.

Tømming av beholderen

 Kun tillatt for støv med Grenseverdier > 1mg/m³.

- Ta ut batteriene.
- Ta av sugeslangen og lukk sugesugningen (17) med låseproppen (18).
- Åpne låsehakene (15). Ta overdelen (14) av beholderen (16).

Kaste fleece-filterposen

- Ta ut batteriene.
- Ta på støvmaske.
- Ta av sugeslangen og lukk sugesugningen (17) med låseproppen (18).
- Åpne låsehakene (15). Ta overdelen (14) av beholderen (16).
- Trekk fleece-filterposen (12) forsiktig bakover fra sugesugningen (18). Lukk flensen på fleece-filterposen ved å klappe over dekselet.
- Kast avfallet i henhold til de gjeldende bestemmelsene.

Kaste PE-deponeringspose

- Koble inn støvsugeren og rist ut filterkassetten: Drei vibrasjonsbryteren (2) mot HØYRE til "MAN" og slipp. Vibratoren rengjør filterkassetten (22) i ca. 10 sek.
- Slå av støvsugeren: Sett bryteren (1) i på "OFF".
- Ta på støvmaske.
- Ta av sugeslangen og lukk sugesugningen (17) med låseproppen (18).
- Åpne kneplåsene (15). Ta overdelen (14) av beholderen (16). Sett bryteren (1) på "ON/MAX" før overdelen settes bort, slik at eventuelt støv blir sugd opp.
- Trekk PE-deponeringsposen (11) forsiktig bakover fra sugesugningen (17). Lukk flensen på

PE-deponeringsposen ved å klappe over dekselet.

- Kast avfallet i henhold til de gjeldende bestemmelsene.

9.2 Spesielle rengjøringsanvisninger

På maskiner i klasse M skal utsiden av maskinen rengjøres med støvsuging og tørkes ren med en klut eller behandles med tetningsmiddel før de tas ut av det farlige området. Alle maskindeler er å betrakte som forurenset når de kommer fra det farlige området, og de må håndteres på egnet vis for å unngå spredning av støvet. Ved gjennomføring av vedlikehold eller reparasjoner må alle forurensete gjenstander som ikke er rengjort tilfredsstillende, kasseres. Slike gjenstander skal kasseres i tette poser i samsvar med de gjeldende bestemmelsene for kassering av denne typen avfall.

10. Vedlikehold

10.1 Generell informasjon

 Før vedlikehold skal apparatet skrues av og batteriene tas ut.

 Rengjør apparatet (se kapittel 9.).

Gjør aldri vedlikehold på skadede batterier.

Service på batterier skal alltid utføres av produsenten eller godkjente forhandlere.

Hvis brukeren selv skal utføre vedlikehold på apparatet, må vedkommende ta fra hverandre, rengjøre og vedlikeholde støvsugeren så langt det lar seg gjennomføre uten at det oppstår fare for vedlikeholdspersonale eller andre personer.

Forsiktighetsiltak

Egnede forsiktighetstiltak innebærer rengjøring før demontering, filtrert ventilasjon som støvsugeren demonteres fra, rengjøring av vedlikeholdsområdet og egnet, personlig verneutstyr.

10.2 Redusert sugeeffekt

Ved redusert oppsugingseffekt bør du gjennomføre følgende tiltak:

1. Drei vibrasjonsbryteren (2) mot HØYRE til "MAN" og slipp. Vibratoren rengjør filterkassetten (22) i ca. 10 sek.
2. Tøm beholderen eller bytt fleece-filterpose (12) eller PE-deponeringspose (11).
3. Skift ut filterkassetten (22) eller vask dem under rennende vann, tørk dem godt og sett dem inn igjen.

10.3 Skifte ut filterkassetter (22)

Drei vibrasjonsbryteren (2) mot HØYRE til "MAN" og slipp. Vibratoren rengjør filterkassetten (22) i ca. 10 sek.

Drei låseknappen (19) på dekselet (20) ca 90° mot urviseren og trykk dekselet (20) bakover. Løft opp toppen og ta ut filterkassetten (22) oppover. Legg filterkassetten rett i en plastpose som forsegles og kasser den på forskriftsmessig vis. Sett i nye filterkassetter. Pass på at filterkassetten er rene og sitter som de skal.

10.4 Motorfilter

Kontroller motorfilteret regelmessig. Hvis motorfilteret (21) er tilsmusset, er dette et tegn på at filterkassetene (22) er defekte:

- Skift ut filterkassetene (22).
- Skift ut motorfilteret (21) eller vask det under rennende vann, tørk det godt og sett det inn igjen.

10.5 Vannsensor

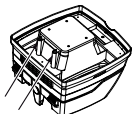

FORSIKTIG - Rengjør vannsensoren regelmessig og kontroller ved tegn på skader.

10.6 Teknisk kontroll

Minst en gang i året skal det gjennomføres en støvteknisk kontroll av apparatet, f.eks. for skader på filteret, at apparatet er tett og at kontrollinnretningen fungerer. Kontrollen skal gjennomføres av produsenten eller opplært personale.

Hvis brukeren selv skal utføre vedlikehold på apparatet, må vedkommende ta fra hverandre, rengjøre og vedlikeholde støvsugeren så langt det lar seg gjennomføre uten at det oppstår fare for vedlikeholdspersonale eller andre personer.

Forsiktighetstiltak

Egnede forsiktighetstiltak innebærer rengjøring før demontering, filtrert ventilasjon som støvsugeren demonteres fra, rengjøring av vedlikeholdsområdet og egnet, personlig verneutstyr.

Ved gjennomføring av vedlikehold eller reparasjoner må alle forurensete gjenstander som ikke er rengjort tilfredsstillende, kasseres. Slike gjenstander skal kasseres i tette poser i samsvar med de gjeldende bestemmelsene for kassering av denne typen avfall.

11. Utbedring av feil

Hvis (6)volumstrøm-kontrollampen eller et lydsignal aktiveres, er det et tegn på at fleece-filterposen må tømmes.

Alle LED-ene på signal- og kapasitetsindikatoren (3) blinker

- Feil - ta ut batteriene og sett dem inn igjen
- Sitter det bare i ett batteri? - Sett i 2 batterier.
- Turbinen blokkert? - Se kapittelet om reparasjon.

1 LED på signal- og kapasitetsindikatoren (3) blinker

- Tomt batteri / tomme batterier? Lad opp batteriet / batteriene.

Lydsignal

- rask tuting (1/10 sek. på, 1 sek. av): batteriet er tomt om ca. 20 sek.
- permanent tuting: advarsel umiddelbart før utkobling.
- 3 sek permanent tuting: vannstandsmåleren har slått inn. Tømme beholderen.

Volumstrøm-kontrollampe

- (1 sek. på, 1 sek. av: for lav volumstrøm i slangen eller full beholder
Permanent på: maks. vannivå eller full støvbeholder

Redusert sugeffekt:

Ta hensyn til informasjonen i kapittelet Rengjøring.

- Er filterkassetene (22) tilsmusset? - rengjør.
- Er fleece-filterposen (12) full? - bytt.
- PE-deponeringspose (11) full? - bytt.
- Er beholderen (15) full? - tøm.
- Er motorfilteret (21) tett? - se kapittel 10.
- Er dyse, rør eller slange tett? - rengjør.

Apparatet starter ikke:

- Er batteriet tomt? - lad det opp.
- Sitter det i batteri? - sett inn batteri.
- Er overdelen (14) riktig lukket? - lukke
- Har vannsensoren slått av? - tøm beholderen; slå av og på igjen.
- Står hovedbryteren (1) på "AUTO"? - dreii hovedbryteren (1) mot HØYRE. Se kapittel 7.1.
- Støvsugeren blir ikke slått av og på av det elektriske verktøyet, selv om bryteren står mot venstre på "AUTO". - kontroller CordlessControl-senderen (trykk på knappen). Hvis trådløsførbindingen er i orden, kan senderen monteres rett på det elektriske verktøyet.

- Batteriet defekt? Se kapittelet om reparasjon.

Støv i beholderen ved innsatt fleece-filterpose:

- Dreieknappen står i feil posisjon. Se kapittel 6.1.

PE-deponeringspose suges mot filterkassetene (22):

- Dreieknappen står i feil posisjon. Se kapittel 6.2.



Foreta ingen inngrep i apparatet. Ta kontakt med et autorisert verksted eller Metabo kundeservice (se kapittel 13.Reparasjon)

12. Tilbehør

Bruk kun originalt Metabo-tilbehør.

Kontakt din forhandler hvis du trenger tilbehør.

Se side 4.

- A Fleece filterposer
5 stk. = 1 sett
- B PE-deponeringsposer-M
5 stk. = 1 sett
- C Filterkassett-M, polyester, nanobelagt
2 stk. = 1 sett
- D Filterkassett-M, polyester
2 stk. = 1 sett
- E Motorfilter (1 stk.) Det må bestilles 2 stk.
- F Sugslangen (leder elektrisitet)
- G Avsugslange (2 stk.), plast
- H Avsugslange (2 stk.), forkrommet
 - I Håndtak-mellomstykke
- J Koblingsmuffe
- K Koblingsmuffe
- L Gulvmunnst.

M Gulvmunnstykke-sett (med gulvinnatts og innsats for våtsuging)

N Batterier

O Ladere

13. Reparasjon

Apparatene må kun repareres av elektrofolk!

Bruk bare originale reservedeler fra Metabo.

Hvis du har en Metabo-maskin som trenger reparasjon, kan du ta kontakt med en representant for Metabo. Adresser finner du på www.metabo.com.

Du kan laste ned reservedelslister fra www.metabo.com.

14. Miljøvern

Følg nasjonale forskrifter for miljøvennlig kassering og resirkulering av gamle maskiner, emballasje og tilbehør.

Batterier må ikke kastes i husholdningsavfallet! Gi defekte eller brukte batterier tilbake til Metabo-forhandleren!

Ikke kast batteriene i vann.



Kun for EU-land: Elektriske apparater skal ikke kastes i husholdningsavfallet! Iht. EU-direktiv 2012/19/EF om kasserte elektriske og elektroniske produkter (EE-avfall) og iverksettelse iht. nasjonal rett må kasserte apparater samles atskilt og bringes til miljøvennlig gjenvinning.

Før du kasserer batteriet, må det lades ut i elektroverktøyet. Sikre kontaktene mot kortslutning (f.eks. med tape).

15. Tekniske data

Forklaringer til opplysningene på side 2.

Vi forbeholder oss retten til å gjøre endringer som følge av teknisk utvikling.

K = Støyklasse. i henhold til EN 60335-2-69.

LxBxH = utvendige mål

IP = Beskyttelsesgrad

U = Nettspenning

F = Nettfrekvens

A = Strømforbruk

N = Strømledning

P₁ = Nominelt effektopptak

p_{U1} = maks. undertrykk (på slangen)

p_{U2} = maks. undertrykk (ved viften)

V_{1/s1} = maks. volumstrøm (på slangen)

V_{1/s2} = maks. volumstrøm (ved viften)

D_{max1} = maks. gjennomstrømningsmengde (på slangen)

D_{max2} = maks. gjennomstrømningsmengde (på viften)

V = maks. beholdervolum

m = Vekt (uten nettkabel)

Tillatt omgivelsestemperatur ved bruk:

-20 °C til 50 °C (begrenset ytelse ved temperaturer

under 0 °C). Tillatt omgivelsestemperatur ved lagring: 0 °C til 30 °C

=== Likestrøm

Typiske A-veide lydnivåer

(IEC 60335-2-69):

L_{pA} = Lydtryknivå

L_{WA} = Lydeffektnivå

Under arbeid kan lydnivået overskride 80 dB(A).



Bruk hørselsvern!

Måleverdier iht. EN 60704.

~ Vekselstrøm

Angitte tekniske data kan variere (i henhold til de gjeldende standardene).

Original brugsanvisning

1. Overensstemmelseserklæring

Vi erklærer eneansvarligt: Disse støvsugere/ støvfjernere, identificeret ved angivelse af type og serienummer *1), opfylder alle relevante bestemmelser i direktiverne *2) og standarderne *3). Teknisk dossier ved *4) - se side 3.

2. Apparatets formål

M Støvsugeren er egnet til udsugning af sundhedsfarligt støv i støvklasse M iht. EN 60335-2-69.

Sugeapparatet er egnet til fjernelse af tørt, ikke brændbart støv, ikke brændbare væsker, træstøv og farligt støv med grænseværdier for eksponering på arbejdspladsen på $\geq 0,1 \text{ mg/m}^3$.

Eksponeringsgrænser og kræftfremkaldende stoffer fremgår af grænseværdilisten. Oplysninger kan også fås hos de lokale brancheorganisationer og institutioner.

Resultatet af det støvtekniske eftersyn beror udelukkende på ud- og opsugning af tørt støv.

Støvsugeren er egnet til anvendelse som:

- Industristøvsuger til opsugning af ophobet støv.
- Støvsuger til udsugning af svævestøv fra forarbejdningsmaskiner.

Støvsugeren er velegnet til erhvervs-mæssig brug med høj belastning, f.eks. inden for håndværk, installation, byggeri, industri, værksteder, malere, stukkatører, snedkere og træforarbejdningsvirksomheder. Opfylder kravene i EN 60335-2-69.

Støvsugeren er egnet til opsugning af støv og faste partikler (glasskår, søm osv.) samt alle former for væske på nær let antændelige og brændbare væsker og materiale, der er varmere end 60°C .

Dette produkt er ikke beregnet til at blive anvendt af personer med nedsat fysisk, sensorisk eller psykisk funktionsevne eller af personer med manglende erfaring og/eller viden, medmindre disse personer er under opsyn af en person, som er ansvarlig for deres sikkerhed, eller de har fået instruktioner fra denne person om, hvordan produktet skal anvendes.

Overhold de landespecifikke forskrifter, samt fabrikantens oplysninger. Produktet er beregnet til erhvervsområdet.

Der må ikke opsuges asbestholdigt støv.

Der må ikke opsuges brændbart støv.

Der må ikke opsuges brændbare eller eksplosive opløsningsmidler, materiale, der er fugtet med opløsningsmiddel, eksplosionsfarligt støv, væsker såsom benzin, olie, alkohol, fortynder eller materiale, der er varmere end 60°C . Eksplosions- og brandfare! Maskinen må ikke bruges i nærheden af antændelige gasser og stoffer.

For skader på grund af anvendelse til andre formål end de tiltænkte er brugeren alene ansvarlig.

Generelt anerkendte forskrifter om ulykkesforebyggelse og vedlagte sikkerhedsanvisninger skal overholdes.

3. Generelle sikkerhedsanvisninger



Læs sikkerhedsanvisningerne og brugsanvisningen godt og grundigt igennem, før De tager maskinen i brug. Gem alle medfølgende dokumenter, og lad dem følge med, hvis De engang giver maskinen videre til andre personer.



Før brug skal brugerne instrueres og oplæres i brug af maskinen og de stoffer, som maskinen skal bruges til samt informeres om sikker bortskaffelse af det opsamlede materiale.

4. Særlige sikkerhedsanvisninger



Vær opmærksom på de tekststeder i brugsanvisningen, der er markeret med dette symbol, for Deres egen og maskinens sikkerhed!

Lad aldrig børn bruge produktet.

Børn skal være under opsyn for at sikre, at de ikke leger med produktet.

NB! Brug kun tilbehør, der følger med maskinen eller tilbehør, der er beskrevet i brugsanvisningen. Anvendelse af andet tilbehør kan påvirke sikkerheden. Må kun anvendes sammen med den medfølgende slange og den medfølgende sugebeholder.

Der må ikke udføres andet arbejde end beskrevet her.

Vi fraskriver os ethvert ansvar for skader, der måtte opstå som følge af, at maskinen ikke anvendes efter sit formål, betjenes forkert eller ikke repareres korrekt.

Lad slangen blive siddende på maskinen, når den ikke anvendes for at forhindre, at støv trænger ud. Sugeåbningen (17) skal lukkes med lukkepropper (18) og slangeenderne samles, så der ikke trænger støv ud.

Maskiner og tilbehør må ikke tages i brug, hvis:

- maskinen har tydelige skader (revner/brud),
- Der er mistanke om en usynlig defekt (efter et fald).

Ret ikke mundstykket, slangen eller røret mod mennesker eller dyr.

 **ADVARSEL** - Sluk straks for støvsugeren, hvis der kommer skum eller vand ud. Tøm beholderen og evt. foldefilteret.

Træd eller sid aldrig på maskinen.

Udlæg altid slangen således, at der ikke opstår snublefare.

Efterlad aldrig maskinen uden opsyn. Fjern batteripakken inden længere arbejds pauser.

Støvsugeren må ikke anvendes eller opbevares udendørs under fugtige forhold.

OBS! – Denne maskine skal opbevares indendørs.

Syre, acetone og opløsningsmidler kan ætse maskinens dele.

 Sluk for apparatet og fjern batteripakken før enhver

vedligeholdelse, før rengøring af apparatet og efter hver brug af apparatet.

Damprensere og højtryksrensere må ikke anvendes til rengøring af støvsugeren.

Den indvendige side af dækslet skal altid holdes tør.

Kimdannelse på grund af manglende rengøring, især ved brug inden for levnedsmiddelin-dustrien: Rengør og desinficer altid maskinen umiddelbart efter brug.

Åbn aldrig maskinen udenfor i regn- eller tordenvejr.

Maskinen må ikke anvendes i eksplosionsfarlige rum.

Sørg for, at støvsugeren står stabilt.

Der skal være en tilstrækkelig luftudskiftning L i rummet, hvis den udsugede luft tilbageføres til rummet. Overhold de nationale bestemmelser.

 **NB!** Denne maskine indeholder sundhedsskadeligt støv. Tømning og vedligeholdelse, inklusive bortskaffelse af støvbeholderen, må kun udføres af fagfolk, som bruger egnede værnemidler.

 Advarsel om generel fare!

 **OBS!** Brug ikke maskinen uden at have læst brugsanvisningen.

ADVARSEL - Brugere skal instrueres ordentligt i brugen af denne støvsuger og de stoffer, som den skal anvendes til.

Advarselsskilt til maskiner i støvklasse M:



Vær opmærksom på følgende i forbindelse med tømning og vedligeholdelse:

Rengør maskinen, før den åbnes. Brug en støvmaske. Undgå at uvedkommende personer belastes med støv. Sørg for lokal filtreret tvangsventilation. Rengør derefter vedligeholdelsesområdet.

Anvend aldrig maskinen uden et komplet filtreringssystem (filterkassetter og PE-affaldsposer eller alternativt fleece-filterposer).

Ifølge prøvningen efter EN 60335 del 1 og 69 opfylder maskinen de sikkerhedstekniske krav med hensyn til elektrisk sikkerhed, også ved opugning af vand/luftblandinger.

4.1 Anvendelse og behandling af batteridrevne maskiner

- **Oplad kun batterierne i opladere, der er anbefalet af producenten.** Et ladeaggregat, der er egnet til en bestemt type batterier, må ikke benyttes med andre batterier – brandfare.
- **Brug kun de batterier, der er beregnet til el-værktøjet.** Brug af andre batterier øger risikoen for personskader og er forbundet med brandfare.
- **Ikke benyttede batterier må ikke komme i berøring med clips, mønter, nøgler, søm, skruer eller andre små metalgenstande, da disse kan kortslutte kontakterne.** En kortslutning mellem batteri-kontakterne øger risikoen for personskader i form af forbrændinger.
- **Hvis batteriet anvendes forkert, kan der slippe væske ud af det. Undgå at komme i kontakt med denne væske. Hvis det alligevel skulle ske, skylles med vand. Søg læge, hvis væsken kommer i øjnene.** Batteri-væske kan give hudirritation eller forbrændinger.
- **Brug ikke batterier, som er beskadiget eller modificeret.** Beskadigede eller modificerede batterier kan opføre sig uforudsigeligt og forårsage brand, eksplosion eller fare for personskade.
- **Batterier må ikke udsættes for ild eller høje temperaturer.** Ild eller temperaturer over 130 °C (265 °F) kan medføre eksplosion.

- **Følg alle instruktioner for opladning. Batteriet eller det batteridrevne værktøj må aldrig oplades ved temperaturer uden for det område, der er angivet i instruktionerne.**

Forkert opladning eller opladning ved temperaturer uden for det angivne område kan medføre skader på batteriet og forøge brandfaren.

- Tag batteripakkerne ud af maskinen, før der foretages indstilling, ombygning, vedligeholdelse eller rengøring af maskinen.



Beskyt batteripakker mod fugtighed!



Udsæt ikke batteripakker for ild!

- Brug ingen defekte eller deformerede batteripakker!
- Åbn ikke batteripakker!
- Berør eller kortslut ikke batteriernes kontakter!
-  Der kan sive let sur, brændbar væske ud af defekte Li-ion-batterier!



Skyl straks med rigelige mængder vand, hvis batterivæsken kommer i kontakt med huden. Skyl øjnene med rent vand og søg straks læge, hvis batterivæsken kommer i øjnene!

- Ved en defekt maskine skal man tage batteriet ud af maskinen.

Transport af Li-ion-batterier:

- Forsendelse af Li-ion-batterier skal ske i henhold til reglerne om farligt gods (UN 3480 og UN 3481). Tjek de aktuelle regler ved forsendelse af Li-ion-batterier. Spørg evt. din speditør til råds. Certificeret emballage kan rekvireres hos Metabo.
- Send kun batterier, hvis kabinettet er ubeskadiget, og der ikke trænger væske ud. Tag batteriet ud af maskinen før forsendelse. Beskyt kontakterne mod kortslutning (isolér fx med tape).

5. Oversigt

Se side 2.

- 1 Hovedafbryder
- 2 Vibratorkontakt
- 3 Kapacitets- og signalindikator
- 4 Knap til kapacitetsindikator
- 5 Drejeknap til valg af afsugningsslangens diameter
- 6 Volumenstrømindikator
- 7 Batteripakkeudløser *
- 8 Batteripakke(r) *
- 9 Beskyttende afdækning (batteripakker)
- 10 Låsning (til låsning af beskyttelsesafdækningen)
- 11 PE-affaldspose *
- 12 Fleece-filterpose *
- 13 Slangekrog
- 14 Overdel
- 15 Snaplås

- 16 Underdel
- 17 Sugeåbning
- 18 Lukkeprop
- 19 Låseknop
- 20 Rigel (til åbning af dækslet ved udskiftning af filterkassetter)
- 21 Motorbeskyttelsesfilter
- 22 Filterkassette (efter IFA C)

* alt efter udstyr/medleveres ikke

6. Idriftsættelse

6.1 Isætning af en fleece-filterpose

Vi anbefaler at man anvender filterposer af filt ved:

- Anvendelser, hvor små mængder af fint støv opstår (f.eks. slibning og afslibning af farve- og laklag, afsugning ved kortvarige borearbejder med mindre diametre < 10 mm, etc.).
- Anvendelse af maskiner, som f.eks. overfræsere, høvlemaskiner, små slibemaskiner, etc.

Sluk for maskinen ved hovedafbryderen (1), fjern batteripakkerne (8), og åbn snaplåsene (15). Fjern overdelen (14) fra beholderen (16).

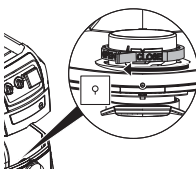

Drej den røde drejeskyder (indvendigt i indsugningsåbningen) til anslag: Teksten „CLOSE“ peger opad mod markeringen ▲.

Tag fat i en ny fleece-filterpose, og sæt den med åbningen først hen over tappen nederst i sugeåbningen, derefter til anslag på sugeåbningen. Sæt overdelen (14) igen på beholderen (16), luk snaplåsene (15).

6.2 Isætning af en PE-affaldspose

PE-affaldsposer (11) er egnet til våd- og tørsugning.

Vi anbefaler anvendelsen af PE-affaldsposer ved:

- Anvendelser, hvor der opstår større mængder fint støv (f.eks. affræsning af pudsede flader, slibning og afslibning af cementgulve, etc.).
- Anvendelse af maskiner, som f.eks.: saneringsfræsere, saneringsslibemaskiner, slibemaskiner til mørtelfrit elementbyggeri, murnotfræsere, etc.

Drej rysterafbryderen (2) mod VENSTRE i position „AUTO“.

Sluk for maskinen, fjern batteripakkerne (8), og åbn snaplåsene (15). Fjern overdelen (14) fra beholderen (16).

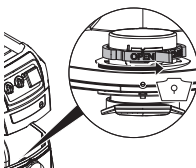

Drej den røde drejeskyder (indvendigt i indsugningsåbningen) til anslag: Teksten „OPEN“ peger opad mod markeringen ▲.

Tag fat i flangen på PE-affaldsposen (11), og før først åbningen hen over tappen nederst i sugeåbningen, og tryk den så fast i sugeåbningen.

udbred PE-affaldsposen (11) jævnt på bunden af beholderen. Læg PE-affaldsposens kanter hen over beholderens kant, således at PE-affaldsposen fastklemmes af overdelen (14) hele vejen rundt.

Sæt overdelen (14) igen på beholderen (16), luk snaplåsene (15).

6.3 Batteripakke

Batteripakkerne skal oplades før den første ibrugtagning.

Genoplad batteripakkerne, når kapaciteten aftager.

Du finder anvisninger til opladning af batteripakken i brugsvejledningen til opladeren fra Metabo.

Ved Li-Ion-batteripakker med kapacitets- og signalvisning (3) (afhængigt af udstyr):

- Tryk på knappen (4), og ladetilstanden vises med lysdioderne.
- Blinker en lysdiode, er batteripakken/-pakkerne næsten tom og skal genoplades.

Isætning/fjernelse af batteripakken

Brug enten en 36-V-batteripakke eller to 18-V-batteripakker.

- Anbefalet kapacitet 8,0 Ah og større. Brugen af batteripakker med mindre kapacitet (Ah) reducerer brugstiden, men ikke sugeeffekten.

- Det anbefales at anvende batteripakker med samme delnummer.

- Der kan anvendes batteripakker med forskellig kapacitet (Ah). I dette tilfælde bestemmer batteripakken med den mindre kapacitet (Ah) driftsvarigheden.

Isætning: Låsning (10) skub nedad og vip sikkerhedsafdækningen (9) nedad. Skub batteripakken/pakkerne (8) i, indtil de går i hak. Luk beskyttelsesafdækning (9).

Fjernelse: Låsning (10) skub nedad og vip sikkerhedsafdækningen (9) nedad. Tryk på batteriudløseren (7), og træk batteripakken/pakkerne (8) ud. Luk beskyttelsesafdækning (9).

7. Maskinen

7.1 Tænding/Slukning, tændautomatik

Slukning Drej hovedafbryderen (1) i position „OFF“ (batteriindikatoren er slukket. Apparatet bruger ikke strøm!)

Automatik: Drej hovedafbryderen (1) mod VENSTRE (sugeeffekttrin 1 - 3). Apparatet tændes og slukkes via "CORDLESS CONTROL" (batteriindikatoren (3) viser batteriets kapacitet).

Hensvisning vedrørende „Automatik“: Er knappen drejet mod venstre til automatik, er sugeren 10 stimer på standby (kapacitetsindikator (3) viser batteriets kapacitet). Uden sugning slukker apparatet automatisk 10 timer efter sidste arbejdsgang (sleep mode, kapacitetsvisning fra, apparatet bruger inden strøm!)

da DANSK

For at vække det (standby aktiv igen), drejes hovedafbryderen (1) til "OFF" og derefter igen mod VENSTRE (4) eller tryk på kapacitetsindikatorens knap.

Henvisning til „CordlessControl“: Apparatet starter/stopper automatisk når der tændes/slukkes for det el-værktøj (sugeslange, der er udstyret med en CordlessControl-sender. Også manuel start/stop af sugeren er mulig ved et tryk på knappen på CordlessControl-senderen. Følg brugsanvisningen på CordlessControl-senderen.

Manuel: Drej hovedafbryderen (1) mod HØJRE (sugeeffekttrin 1 - 3). Apparatet kører konstant; (batteriindikatoren (3) viser batteriets kapacitet).

7.2 Tænding/Slukning af støvryster, støvryster-automatik

Støvrysteren renser filterkassetterne ved at støvet rystes at.

Slukning Drej rysterafbryderen (2) i position „OFF“

Automatik: Drej rysterafbryderen (2) mod VENSTRE i position "AUTO".

- Når den luftstrøm, der er foreskrevet vbed en suger af klasse M , så lyser

Volumenstrømindikatoren (6) og der lyder et akustisk signal. Næste gang det tilsluttede el-værktøj holder pause, renser støvrysteren filterkassetterne automatisk i ca. 10 sek.

Manuel (f.eks. ved svagere sugeeffekt): Under en arbejds pause eller inden arbejdsstart skal rysterafbryderen (2) drejes mod HØJRE i position "MAN" og slippes igen. Støvrysteren renser filterkassetterne i ca. 10 sek.

7.3 Volumenstrømindikator

Når den luftstrøm, er for lav, så lyser Volumenstrømindikatoren (6) og der lyder et akustisk signal.

Mulige årsager:

- Filterkassetter forurenede -> Drej Vibratorafbryder (2) i position „MAN“ eller „AUTO“. Vask i givet fald filterkassetterne (22) eller udskift dem, se kapitel 10.2)
- Beholder fuld -> tøm beholderen
- Fjernelse af tilstopninger i sugelangen -> rengør
- Afsugningskanalernes diameter fra den afsugede maskine er for lille.

7.4 Drejeknap til indstilling af afsugningsslængens diameter

Indstil slangediameteren på den monterede sugeslange med drejekontakten (5) (medfølgende sugeslange: 35 mm)

Står kontakten (1) på "AUTO" eller "MAN", overvåges volumenstrømmen.

Hvis en bestemt volumenstrøm underskrides, lyser volumenstrømindikatoren (6). Filterkassetten ryster automatisk i arbejds pauser, når rysterafbryderen (2) står i position "AUTO"

Er volumenstrømmen stadig for lav, lyser volumenstrømindikatoren (6), og hvis rysterafbryderen (2) står på "AUTO", lyder desuden

et akustisk signal (1 Sek. tændt, 1 Sek. slukket. Dette indikerer, at beholderen skal tømmes eller at fleece-filterposen (12) eller PE-affaldsposen (11) skal udskiftes.

 max. Ø	V min
15 mm	13 m³/h
27 mm	41 m³/h
32 mm	58 m³/h
35 mm	73 m³/h
42 mm	100 m³/h

Henvisning: Hvis sugeslangen har en diameter på 19 mm eller derunder, og strømningsbetingelserne i sugeslangen er dårlige, kan det evt. forekomme, at volumenstrømindikatoren (6) blinker, og det akustiske signal lyder, selvom fleece-filterposen ikke skal udskiftes endnu. I så fald skal slangen trækkes ud, så den ligger lige, og rengøres.

Bemærk: Hvis det på grund af el-værktøjet (f.eks. hvis sugeslangens diameter er større end diameteren på el-værktøjets udsugningskanal) er nødvendigt at indstille drejekontakten (5) til en lavere diameter, kan der ikke garanteres for tilstrækkelig støvtransport i sugeslangen. Sugelangen skal fjernes fra el-værktøjet og suges fri for støv efter hver arbejdsgang.

Henvisning: Sugelangen, der er del af leverancen, har en diameter på 35 mm.

8. Anvendelse

8.1 Tørsugning

Der må kun suges med tørre filterkassetter, apparat og tilbehør I våd tilstand kan støv sætte sig fast og danne klumper.

Brug altid fleece-filterposen (12) eller PE-affaldsposen (11) sammen med filterkassetter (22).

8.2 Vådsugning

 Maskinen må aldrig anvendes uden filterkassetter (22). Maskinen kan blive ødelagt. Desuden kan der trænge vand ud.

Der kan anvendes PE-affaldsposer (11).

Filterkassetterne (22) er egnet til vådsugning.

Fjern tørt materiale inden vådsugningen. På den måde undgås stærk tilsmudsning og dannelse af klumper.

Den indbyggede vandsensor afbryder motoren, når beholderen er fuld. Tøm maskinen.

Genindkoblingssikringen er virksom, så længe maskinen ikke slukkes. Først efter at maskinen er slukket og tændt igen, er den klar til brug igen.

Når maskinen slukkes, kan der løbe lidt vand tilbage fra slangen.

Fjern sugeslangen fra væsken, før beholderen tømmes.

Hvis der planlægges efterfølgende tørsugning, skal der sættes et tørt filter i. (Skiftes der tit mellem tør- og vådsugning, anbefaler vi at anvende et ekstra sæt filterkassetter.) Ald filterkassetter, beholder og tilbehør tørre helt, så støvet ikke bliver hængende i de fugtige dele.

8.3 Anvendelse som industristøvsuger:

Drej hovedafbryderen (1) mod HØJRE (position "MAN").

Indstil slangediameteren på den monterede sugeslange med drejeknappen (5).

Ved underskridelse af volumenstrømværdien lyser volumenstrømindikatoren (6) for at angive at beholderen skal tømmes eller at fleece-filterposen (12) eller PE-affaldsposen (11) skal udskiftes eller filteret skal rengøres.

8.4 Anvendelse som støvudskiller:

Støvudskilleren må kun forbindes med en enkelt støvkilde.

Indstil hovedafbryderen (1) og rysterafbryderen (2) til position "Auto"

Indstil slangediameteren på den monterede sugeslange med drejeknappen (5). Nærmere informationer findes i kapitel 7.4.

8.5 Transport

Luk sugeåbningen (17) med lukkeproppen (18). Slangeenderne samles, så der ikke trænger støv ud.

Vikl sugeslangen rundt om støvsugeren.

Læg tilbehøret i egnede plastposer, og luk poserne.

Overdelen (14) skal være fastgjort sikkert til beholderen (16) – kontroller, at snaplåsene (15) er lukkede.

9. Rengøring

9.1 Generelle rengøringsanvisninger

Rengør beholder og tilbehør med vand. Aftør overdelen (14) med en fugtig klud.

NB! Denne maskine indeholder sundhedsskadeligt støv. Tømning og vedligeholdelse, inklusive bortskaffelse af støvbeholderen, må kun udføres af fagfolk, som bruger egnede værnemidler.

Tømning af beholderen

 Kun godkendt ved støv med arbejdspladsgrænseværdier > 1mg/m³.

- Fjern batteripakkerne
- Fjern sugeslangen, luk sugeåbningen (17) med lukkeproppen (18).
- Åbn snaplåsene (15). Fjern overdelen (14) fra beholderen (16).

Bortskaffelse af fleece-filterposer

- Fjern batteripakkerne
- Tag en støvmaske på.
- Fjern sugeslangen, luk sugeåbningen (17) med lukkeproppen (18).
- Åbn snaplåsene (15). Fjern overdelen (14) fra beholderen (16).
- Træk fleece-filterposen (12) forsigtigt bagud og af sugeåbningen (18). Luk fleece-filterposens flange ved at klappe låget hen over.
- Bortskaf materialet i overensstemmelse med gældende lovgivning.

Bortskaffelse af en PE-affaldspose

- Tænd for sugeren, og ryst filterkassetterne. Drej rysterafbryderen (2) mod HØJRE i position "MAN" og slip den igen. Støvrysteren renser filterkassetterne (22) i ca. 10 sek.
- Sluk for støvsugeren: Sæt kontakten (1) på "OFF".
- Tag en støvmaske på.
- Fjern sugeslangen, luk sugeåbningen (17) med lukkeproppen (18).
- Åbn snaplåsene (15). Fjern overdelen (14) fra beholderen (16). Før overdelen fjernes, skal kontakten (1) sættes på "ON/MAX" for at sikre, at evt. nedfaldende støv opsuges.
- Træk PE-affaldsposen (11) forsigtigt bagud og af sugeåbningen (17). Luk PE-affaldsposens flange ved at klappe låget hen over.
- Bortskaf materialet i overensstemmelse med gældende lovgivning.

9.2 Særlige sikkerhedsanvisninger

Maskiner i klasse M skal rengøres udvendigt med en støvsuger og tørres af eller behandles med tætningsmiddel, før de må fjernes fra farezonen. Alle maskindele skal anses som forurenede, når de fjernes fra farezonen, og der skal træffes egnede foranstaltninger for at forhindre støvet i at sprede sig. Alle forurenede genstande, som ikke kan rengøres tilfredsstillende i forbindelse med vedligeholdelses- og reparationsarbejde, skal bortskaffes i tætte poser i overensstemmelse med gældende bestemmelser om bortskaffelse af sådant affald.

10. Vedligeholdelse

10.1 Generelle anvisninger

 Sluk maskinen, og træk netstikket ud hver gang inden vedligeholdelse.

 Rengør maskinen (se kapitel 9.).

Beskadigede batterier må aldrig vedligeholdes. De genopladelige batterier må kun repareres af producenten eller autoriserede reparatører.

Brugeren skal adskille, rengøre og vedligeholde støvsugeren, så vidt det er muligt, uden at der opstår fare for andet vedligeholdelsespersonale eller andre personer.

Sikkerhedsforholdsregler

Egnede forsigtighedsforholdsregler omfatter rengøring før demontering, etablering af lokal filtreret tvangsventilation der, hvor støvsugeren demonteres, rengøring af vedligeholdelsesområdet og egnede personlige værnemidler.

10.2 Nedsat sugestyrke

Foretag følgende, hvis sugestyrken aftager:

1. Drej rysterafbryderen (2) mod HØJRE i position "MAN". Støvrysteren renser filterkassetterne (22) i ca. 10 sek.
2. Tøm beholderen, eller udskift fleece-filterposen (12) eller PE-affaldsposen (11).
3. Udskift filterkassetterne (22), eller vask dem under rindende vand, lad dem tørre, og sæt dem i igen.

da DANSK

10.3 Udskiftning af filterkassetterne (22)

Drej rysterafbryderen (2) mod HØJRE i position "MAN". Støvrysterer renser filterkassetterne (22) i ca. 10 sek.

Drej låseknappen (19) på riglen (20) 90° mod uret med en mønt eller lignende genstand, og tryk riglen (20) bagud. Klap overdelen op, og tag filterkassetterne (22) ud. Kom straks filterkassetterne i en støvtæt plastpose, luk posen, og bortskaf filterkassetterne i overensstemmelse med gældende bestemmelser. Sæt nye filterkasser i, og kontroller, at de er rene og sidder godt fast.

10.4 Motorbeskyttelsesfilter

Kontroller regelmæssigt motorbeskyttelsesfilteret. Hvis motorbeskyttelsesfilteret (21) er tilsmudset, er det tegn på defekte filterkasser (22):

- Udskift filterkassetterne (22).
- Udskift motorbeskyttelsesfilteret (21), eller vask filteret under rindende vand, lad det tørre, og sæt det i igen.

10.5 Vandsensor

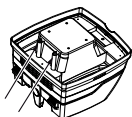

OBS! - Rengør regelmæssigt vandsensoren, og undersøg den for tegn på beskadigelse.

10.6 Teknisk eftersyn

Mindst én gang om året skal der gennemføres et støvteknisk eftersyn af fabrikanten eller en autoriseret person for at kontrollere filterkassetterne for beskadigelse og kontrollere maskinens tæthed samt kontrolanordningens funktion.

Brugeren skal adskille, rengøre og vedligeholde støvsugeren, så vidt det er muligt, uden at der opstår fare for andet vedligeholdelsespersonale eller andre personer.

Sikkerhedsforholdsregler

Egnede forsigtighedsforholdsregler omfatter rengøring før demontering, etablering af lokal filterret tvangsventilation der, hvor støvsugeren demonteres, rengøring af vedligeholdelsesområdet og egnede personlige værnemidler.

Alle forurenede genstande, som ikke kan rengøres tilfredsstillende i forbindelse med vedligeholdelses- og reparationsarbejde, skal bortskaffes i tætte poser i overensstemmelse med gældende bestemmelser om bortskaffelse af sådant affald.

11. Afhjælpning af fejl

Hvis volumenstrømindikatoren (6) lyser, eller et akustisk signal lyder, er det tegn på, at papirfilterposen/fleece-filterposen skal tømmes.

Alle LEDer på kapacitets- og signalindikator (3) blinker

- Fejl - fjern begge batteripakker, og sæt dem ind igen.
- Er der kun isæt en 18V-batteripakke? - Isæt 2 batteripakker.

- Turbine blokeret? - se kapitel Reparation.

1 LED på kapacitets- og signalindikator (3) blinker

- Batteripakke(r) afladet. Oplad batteripakke(r)

Akustisk signal

- hurtigt hornsignal (1/10 sek til, 1 sek fra): batteripakke er tom om ca. 20 sek
- Konstant hornsignal: som forvarsel kort inden slukning.
- 3 sek konstant hornsignal: vandstandssensor har udløst. Tøm beholderen

Volumenstrømindikator

- (1 sek tændt, 1 sek slukket): Underskridelse af volumenstrøm i slangen eller beholder fuld. Konstant tændt: fuld vandstand /støvbeholder fuld

Nedsat sugestyrke:

Vær opmærksom på anvisningerne i kapitlet "Rengøring".

- Er filterkassetterne (22) tilsmudsede? - Rengør dem.
- Er fleece-filterposen (12) fuld? - Udskift den.
- Er PE-affaldsposen (11) fuld? - Udskift den.
- Er beholderen (15) fuld? - Tøm den.
- Er motorbeskyttelsesfilteret (21) tilstoppet? - Se kapitel 10..
- Er dysen, rør eller slangen tilstoppet? - rengør.

Maskinen starter ikke:

- Er batteripakken afladet? - oplad.
- Batteripakker isat? - isæt.
- Er overdelen (14) lukket korrekt? - luk
- Har vandsensoren afbrudt maskinen? - Tøm beholderen, sluk og tænd for maskinen igen.
- Står hovedafbryderen (1) på position "AUTO" - Drej hovedafbryderen (1) mod HØJRE Se kapitel 7.1.
- Støvsugeren tændes eller slukkes ikke af el-værktøjet, selvom hovedafbryderen er drejet mod venstre på "AUTO". - Kontroller CordlessControl senderen (tryk knappen). Er den trådløse forbindelse i orden, så monteres senderen direkte på el-værktøjet.
- Batteripakke defekt? Se kapitlet Reparation.

Der er støv i beholderen, selvom der er indsat en fleece-filterpose:

- Drejeringens position er forkert. Se kapitel 6.1.

PE-affaldsposen suges fast på filterkassetterne (22):

- Drejeringens position er forkert. Se kapitel 6.2.



Reparer ikke maskinen selv. Kontakt et autoriseret værksted eller Metabo-kundeservice (se kapitel 13. Reparation)

12. Tilbehør

Brug kun originalt Metabo-tilbehør.

Hvis du har brug for tilbehør, bedes du henvende dig til din forhandler.

Se side 4.

- A Fleece-filterpose
5 stk. = 1 sæt
- B PE-affaldspose M
5 stk. = 1 sæt
- C Filterkassette M, polyester, nanocoated
2 stk. = 1 sæt
- D Filterkassette M, polyester
2 stk. = 1 sæt
- E Motorbeskyttelsesfilter (1 stk.) Der skal
bestilles 2 stk.
- F Sugeslange (elektrisk ledende)
- G Støvsugerrør (2 stk.), plast
- H Støvsugerrør (2 stk.), forkrømet
- I Håndtag-mellemstykke
- J Tilslutningsmuffe
- K Tilslutningsmuffe
- L Gulvdyse
- M Gulvmundstykkesæt (med gulvindsats og
indsats til vådsugning)
- N Batteripakker
- O Opladere

13. Reparation

Reparationer på maskiner må kun udføres af en elektriker!

Brug kun originale Metabo-reservedele.

Henvend dig til din Metabo-forhandler, når du skal have repareret dit Metabo el-værktøj. Adresser findes på www.metabo.com.

Reservedelslister kan downloades på www.metabo.com.

14. Miljøbeskyttelse

Overhold de nationale regler om miljøvenlig bortskaffelse og genbrug af udtjente maskiner, emballage og tilbehør.

Batteripakker må ikke bortskaffes sammen med almindeligt husholdningsaffald! Returner defekte eller brugte batteripakker til Metabo-forhandleren!

Smid ikke batteripakker i vandet.

 Kun for EU-lande: Maskiner må ikke smides i husholdningsaffaldet! I henhold til Det Europæiske Direktiv 2012/19/EU om udtjente elektroniske og elektriske apparater og omsætning til national lovgivning skal brugte maskiner indsamles separat og indleveres til miljørigtig genanvendelse.

Aflad batteripakken i el-værktøjet, før den bortskaffes. Beskyt kontakterne mod kortslutning (isolér fx med tape).

15. Tekniske data

Forklaringer til oplysningerne på side 2.

Forbeholdt ændringer som følge af tekniske fremskridt.

K = Støvklasse. Opfylder kravene i EN 60335-2-69.

LxBxH = udvendige mål

IP = kapslingsklasse

U = netspænding

F = Netfrekvens

A = Strømforsbrug

N = Stikledning

P₁ = nominel optaget effekt

p_{U1} = Maks. undertryk (på slangen)

p_{U2} = Maks. undertryk (på blæseren)

V_{/s1} = Maks. volumenstrøm (på slangen)

V_{/s2} = Maks. volumenstrøm (på blæseren)

D_{max1} = Maks. gennemstrømningsmængde (på slangen)

D_{max2} = Maks. gennemstrømningsmængde (på blæseren)

V = Maks. beholderkapacitet

m = Vægt (uden strømkabel)

Tilladt omgivelsestemperatur ved drift:

-20 °C til 50 °C (begrænset ydelse ved

temperaturer under 0 °C). Tilladt

omgivelsestemperatur ved opbevaring: 0 °C til 30 °C

≡ Jævnstrøm

Typiske A-vægtede lyd niveauer:

(IEC 60335-2-69):

L_{pA} = lydtrykniveau

L_{WA} = lydeffektniveau

Ved arbejde kan støjniveauet overskride 80 dB(A).



Brug høreværn!

Måleværdier beregnet iht. EN 60704.

~ Vekselstrøm

De angivne tekniske data er tolerancesat (svarende til de aktuelt gældende standarder).

Instrukcja oryginalna

1. Deklaracja zgodności

Oświadczamy na własną odpowiedzialność, że odkurzacze przemysłowe / odpylacze, oznaczone typem i numerem seryjnym *1), spełniają wszystkie obowiązujące wymogi dyrektyw *2) i norm *3). Dokumentacja techniczna *4) – patrz strona 3.

2. Użytkowanie zgodne z przeznaczeniem

MTen model odkurzacza przeznaczony jest do zasysania pyłów szkodliwych dla zdrowia zaliczanych do klasy M. Zgodnie z EN 60335-2-69.

Odkurzacze nadaje się do odsysania suchych, niepalnych pyłów, niepalnych cieczy, pyłu drzewnego i pyłów niebezpiecznych o wartości narażenia zawodowego $\geq 0,1 \text{ mg/m}^3$.

Wartości najwyższych dopuszczalnych stężeń i natężeń czynników szkodliwych dla zdrowia w środowisku pracy oraz substancje rakotwórcze można sprawdzić w wykazie wartości najwyższych dopuszczalnych stężeń czynników szkodliwych dla zdrowia i w wykazie substancji o działaniu rakotwórczym lub zasięgnąć na ich temat informacji w Inspektoracie Pracy, Instytucie Medycyny Pracy lub w innych odpowiednich instytucjach w danym kraju.

Wynik technicznej kontroli pyłu odnosi się tylko do odkurzania suchego pyłu.

Odkurzacze można stosować jako:

- odkurzacze przemysłowe (IS) do zbierania nagromadzonych pyłów.
- odpylacze (ENT) do zbierania unoszącego się w powietrzu pyłu powstającego podczas pracy na maszynach obróbczych.

Odkurzacze przystosowany jest do zwiększonego obciążenia podczas zastosowania przemysłowego, np. w pracowniach rzemieślniczych, przy zakładaniu instalacji, na budowie, w fabrykach, w warsztatach, podczas malowania, gipsowania, w stolarniach, podczas obróbki drewna. Zgodnie z EN 60335-2-69.

Ten model odkurzacza przeznaczony jest do zasysania pyłów i cząstek stałych (okruszy szklane, gwoździe itd.) oraz wszelkich substancji płynnych z wyjątkiem cieczy palnych i łatwopalnych oraz materiałów, których temperatura przekracza 60°C .

Urządzenia nie wolno używać osobom o ograniczonych zdolnościach fizycznych, sensorycznych lub umysłowych ani osobom nieposiadającym odpowiedniego doświadczenia i/lub wiedzy, chyba że nadzoruje je osoba odpowiedzialna za ich bezpieczeństwo lub otrzymały od takiej osoby instrukcje, w jaki sposób użytkować urządzenie.

Przestrzegać lokalnych przepisów oraz informacji producenta materiału. Produkt jest przeznaczony do użytku komercyjnego.

Nie zasysać pyłów zawierających azbest.

Nie zasysać pyłów palnych.

Nie wolno zasysać łatwopalnych lub wybuchowych rozpuszczalników, materiałów nasączonych rozpuszczalnikiem, pyłów zagrażających wybuchem, cieczy takich jak benzyna, alkohol, rozcieńczalniki ani materiałów, których temperatura przekracza 60°C . W przeciwnym wypadku istnieje niebezpieczeństwo wybuchu i pożaru! Nie używać urządzenia w pobliżu gazów i substancji łatwopalnych.

Odpowiedzialność za szkody powstałe w wyniku zastosowania niezgodnego z przeznaczeniem ponosi wyłącznie użytkownik.

Przestrzegać ogólnie obowiązujących przepisów BHP oraz dołączonych uwag dotyczących bezpieczeństwa.

3. Ogólne uwagi dotyczące bezpieczeństwa



Przed użyciem urządzenia uważnie przeczytać wszystkie załączone uwagi dotyczące bezpieczeństwa oraz instrukcję obsługi. Zachować wszystkie dokumenty i przekazywać urządzenie innym osobom wyłącznie z kompletną dokumentacją.



Przed zastosowaniem urządzenia użytkownicy muszą się zapoznać z informacjami i zaleceniami na jego temat oraz przejść szkolenie dotyczące urządzenia i substancji, do odkurzania których będzie używane urządzenie, włącznie z bezpiecznym utylizowaniem zasysanego materiału.

4. Specjalne uwagi dotyczące bezpieczeństwa



Dla własnego bezpieczeństwa oraz w celu ochrony użytkowanego

urządzenia zwracać uwagę na miejsca w tekście oznaczone tym symbolem!

Nie zezwalać dzieciom na używanie urządzenia.

Nadzorować dzieci, aby zapewnić, że nie będą się bawiły urządzeniem.

Uwaga! Stosować wyłącznie osprzęt dostarczony wraz z urządzeniem lub wymieniony w instrukcji obsługi. Używanie innego osprzętu może mieć negatywny wpływ na bezpieczeństwo pracy. Używać wyłącznie dostarczonego węża i dostarczonego zbiornika ssącego.

Nie wykonywać innych prac niż opisane w niniejszej dokumentacji.

W przypadku zastosowania niezgodnego z przeznaczeniem oraz w razie niefachowej obsługi lub nieprawidłowej naprawy producent nie ponosi odpowiedzialności za ewentualne szkody.

Jeśli urządzenie nie jest używane, wąż należy pozostawić zamocowany do urządzenia, aby zapobiec niezamierzonemu wydostawaniu się pyłu. Zamknąć otwór ssący (17) zatyczką (18) i złączyć końcówki węża, aby nie wydostawał się pył.

Nie uruchamiać urządzeń oraz osprzętu, jeżeli:

- na urządzeniu widoczne są uszkodzenia (pęknięcia/złamania),
- istnieje podejrzenie uszkodzenia niewidocznego z zewnątrz (po upadku).

Nie kierować dyszy, węża ani rury na ludzi lub zwierzęta.

 **OSTRZEŻENIE** - W przypadku wycieku piany lub wody natychmiast wyłączyć urządzenie. Opróżnić zbiornik i w razie potrzeby filtr.

Nigdy nie wchodzić ani nie siadać na urządzeniu.

Waż zawsze układać w sposób uniemożliwiający potknięcie.

Nie pozostawiać urządzenia bez nadzoru. W przypadku dłuższej przerwy w pracy wyjąć akumulatory.

Odkurzacza nie wolno stosować, ani przechowywać na wolnym powietrzu w warunkach znacznej wilgotności.

UWAGA - Tę maszynę wolno przechowywać tylko w pomieszczeniach.

Kwasy, aceton i rozpuszczalniki mogą nadtrafić elementy urządzenia.

 Każdorazowo przed przystąpieniem do konserwacji lub czyszczenia oraz po zakończeniu użytkowania urządzenie trzeba wyłączyć i wyjąć z niego akumulatory.

Do czyszczenia odkurzacza nie stosować myjek parowych ani myjek wysokociśnieniowych.

Pokrywa od wewnątrz musi być zawsze sucha.

Jeżeli urządzenie nie jest przez dłuższy czas czyszczone, szczególnie w przypadku używania go w zakładach spożywczych, istnieje niebezpieczeństwo rozprzestrzeniania się bakterii: zawsze



bezpośrednio po użyciu wyczyścić i zdezynfekować urządzenie.

Nigdy nie otwierać urządzenia na dworze podczas deszczu lub burzy.

Nie używać urządzenia w pomieszczeniach zagrożonych wybuchem.

Zwracać uwagę na bezpieczne ustawienie odkurzacza.

Jeśli wydmuchiwane powietrze powraca do pomieszczenia, należy zapewnić wystarczającą częstotliwość wymiany powietrza L w pomieszczeniu. Przestrzegać przepisów obowiązujących w kraju zastosowania.

 Uwaga! W urządzeniu  znajduje się pył szkodliwy dla zdrowia. Opróżnianie i konserwację urządzenia, włącznie z utylizacją zbiorników na pył, wolno przeprowadzać wyłącznie fachowcom posiadającym odpowiednie wyposażenie ochronne.

 Ostrzeżenie przed ogólnym niebezpieczeństwem!

 Ostrożnie! Nie użytkować urządzenia bez uprzedniego zapoznania się z instrukcją obsługi!

OSTRZEŻENIE - Osoby obsługujące muszą się zapoznać ze sposobem użytkowania odkurzacza oraz materiałów, do odkurzania których będzie używany.

Tablica ostrzegawcza dla urządzeń do pyłów klasy M:



Podczas opróżniania i konserwacji urządzenia przestrzegać następujących wskazówek: Przed otwarciem urządzenie należy oczyścić. Nosić maskę przeciwpyłową. Zapobiegać styczności osób trzecich z pyłem. Zapewnić miejscową wentylację wymuszoną z zastosowaniem odpowiednich filtrów. Po zakończeniu pracy oczyścić miejsce konserwacji. Nie używać urządzenia bez kompletnego systemu filtracyjnego (filtr kasetowy i polietylenowy worków utylizacyjny lub alternatywnie worków filtrujący z filizeliny).

Kontrola według EN 60335 części 1 i 69 wykazała, że spełnione są wymagania bezpieczeństwa technicznego w odniesieniu do bezpieczeństwa elektrycznego również podczas odkurzania mieszaniny wody i powietrza.

4.1 Użytkowanie i obsługa urządzeń akumulatorowych

- **Akumulatory ładować wyłącznie za pomocą ładowarek zalecanych przez producenta.** W przypadku użycia ładowarki przystosowanej do ładowania określonego rodzaju akumulatorów w sposób niezgodny z przeznaczeniem istnieje niebezpieczeństwo pożaru.
- **W elektronarzędziach stosować wyłącznie przewidziane do tego celu akumulatory.** Stosowanie innych akumulatorów może skutkować obrażeniami ciała i stwarzać zagrożenie pożarowe.
- **Nie używane akumulatory przechowywać z daleka od spinaczy, monet, kluczy, gwoździ, śrub i innych niewielkich metalowych przedmiotów mogących spowodować zwarcie wyprowadzeń akumulatora.** Zwarcie biegunów akumulatora może skutkować oparzeniami lub pożarem.
- **Nieprawidłowe stosowanie może spowodować wyciek elektrolitu z**

akumulatora. W przypadku niezamierzonego zetknięcia się z nim, należy umyć dane miejsce ciała wodą. Jeżeli płyn z akumulatora dostał się do oczu, należy dodatkowo skonsultować się z lekarzem.

Elektrolit wyciekający z akumulatora może spowodować podrażnienia skóry lub oparzenia.

- **Nie używać uszkodzonych ani zmodyfikowanych akumulatorów.** Uszkodzone lub przerabiane akumulatory mogą się nieprzewidzianie zachować, prowadząc do pożaru, eksplozji lub obrażeń.
- **Nie narażać akumulatora na działanie ognia ani zbyt wysokiej temperatury.** Wskutek działania ognia lub temperatury przekraczającej 130°C (265°F) akumulator może eksplodować.
- **Przestrzegać wszystkich zaleceń dotyczących ładowania akumulatora. Nigdy nie ładować akumulatora ani narzędzia akumulatorego poza podanym w instrukcji obsłudze przedziałem temperatury.** Niezgodne z instrukcją ładowanie lub ładowanie w temperaturze nie mieszczącej się w zalecanym zakresie może spowodować uszkodzenie akumulatora oraz zwiększa ryzyko pożaru.
- Przed przystąpieniem do przezbrajania, konserwacji lub czyszczenia wyjąć z urządzenia akumulatory.



Chronić akumulatory przed wilgocią!



Nie wkładać akumulatorów do ognia!

- Nie używać uszkodzonych ani odkształconych akumulatorów!
- Nie otwierać akumulatorów!
- Nie dotykać i nie zwierać styków akumulatora!



Z uszkodzonych akumulatorów Li-Ion może wyciec lekko kwasowa ciecz palna!



W razie wydostania się cieczy z akumulatora i kontaktu ze skórą bezzwłocznie spłukać to miejsce dużą ilością wody. Jeżeli ciecz z akumulatora dostanie się do oczu, przepłukać oczy czystą wodą i bezzwłocznie udać się do lekarza!

- Z uszkodzonego urządzenia trzeba zawsze wyjąć akumulator.

Transport akumulatorów litowo-jonowych:

- Warunki przesyłania akumulatorów Li-Ion regulują przepisy dotyczące towarów niebezpiecznych (UN 3480 i UN 3481). Przed wysyłką akumulatorów Li-Ion zapoznać się z aktualnie obowiązującymi przepisami. W razie potrzeby zasięgnąć informacji w firmie transportowej. Certyfikowane opakowania są dostępne w Metabo.
- Akumulatory wolno wysyłać tylko w przypadku, gdy ich obudowa jest nieuszkodzona i z wnętrza nie wydostaje się płyn. Przed wysyłką wyjąć akumulator z maszyny. Zabezpieczyć styki przed zwarcieniem (np. zaizolować taśmą klejącą).

5. Elementy urządzenia

Patrz strona 2.

- 1 Wyłącznik główny
- 2 Przełącznik wibratora
- 3 Wskaźnik stanu naładowania i sygnalizator
- 4 Przycisk wskaźnika stanu naładowania
- 5 Pokrętko wyboru średnicy węża ssącego
- 6 Kontrolka natężenia przepływu
- 7 Przycisk zwalniania blokady akumulatora*
- 8 Akumulator(y)*
- 9 Osłona zabezpieczająca (akumulatory)
- 10 Blokada (do blokowania osłony zabezpieczającej)
- 11 Polietylenowy worek utylizacyjny*
- 12 Worek filtrujący z flizeliny*
- 13 Hak na wąż
- 14 Pokrywa
- 15 Zatrask
- 16 Część dolna
- 17 Otwór ssący
- 18 Zatyčka
- 19 Przycisk blokady
- 20 Zatrask (do otwierania osłony w celu wymiany filtra kasetowego)
- 21 Filtr ochronny silnika
- 22 Kasetka filtra (zgodna z IFA C)

* w zależności od wyposażenia / nie objęte zakresem dostawy

6. Uruchomienie

6.1 Zakładanie worka filtrującego z flizeliny

Stosowanie worków filtrujących z flizeliny zaleca się przy następujących pracach:

- Odsysanie niewielkich ilości drobnego pyłu (np. podczas usuwania szlifierką starych powłok malarskich i lakierniczych, krótkotrwałym wierceniu otworów o niewielkiej średnicy <10 mm itd.).
- Zastosowanie w połączeniu z maszynami, takimi jak np.: frezarki górnoprzecionowe, grubościówko-strugarki, małe szlifierki, itd.

Wyłączyć urządzenie za pomocą wyłącznika głównego (1), wyjąć akumulatory (8), otworzyć zatraski (15). Zdjąć górną część (14) ze zbiornika (16).

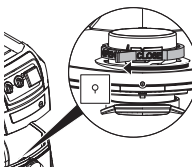

Obrócić do oporu czerwoną zasuwkę (wewnątrz otworu ssawnego): tekst „CLOSE” jest skierowany do góry, w stronę znaku ▲.

Chwycić nowy worek filtrujący z flizeliny za kołnierzy i najpierw wsunąć jego otwór nad zapadkę zatraskową na dół otworu ssawnego, a następnie nasadzić do oporu na otwór ssawny. Ponownie nasadzić górną część (14) na zbiornik (16), zamknąć zatraski (15).

6.2 Zakładanie polietylenowego worka utylizacyjnego

Polietylenowe worki utylizacyjne (11) nadają się do odkurzania pyłu suchego i substancji płynnych.

Do poniższych prac zaleca się stosowanie polietylenowych worków utylizacyjnych:

- Odsysanie znacznych ilości drobnego pyłu (np. podczas frezowania tynków, szlifowania i usuwania szlifierką jastrychów, itd.).
- Zastosowanie w połączeniu z maszynami, takimi jak np.: frezarki do renowacji, szlifierki do renowacji, szlifierki do suchej zabudowy, bruzdownice, itd.

Obrócić przełącznik wibratora (2) w LEWO na pozycję „AUTO”.

Wyłączyć urządzenie, wyjąć akumulatory (8), otworzyć zatrzaski (15). Zdjąć górną część (14) ze zbiornika (16).

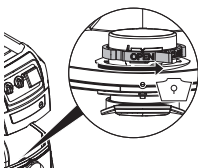

Obrócić do oporu czerwoną zasuwkę (wewnątrz otworu ssawnego): tekst „OPEN” jest skierowany do góry, w stronę znaku ▲.

Chwycić polietylenowy worek utylizacyjny (11) za kominierz i najpierw wsunąć jego otwór nad zapadkę zatrzaskową na dole otworu ssawnego, a następnie nasadzić do oporu na otwór ssawny.

Równomiernie rozłożyć polietylenowy worek utylizacyjny (11) na dnie zbiornika. Brzegi polietylenowego worka utylizacyjnego ułożyć na brzegu zbiornika z taki sposób, aby worek był ze wszystkich stron dociśnięty przez nasadzoną część górną (14).

Ponownie nasadzić górną część (14) na zbiornik (16), zamknąć zatrzaski (15).

6.3 Akumulator

Przed pierwszym użyciem naładować akumulatory. W razie spadku mocy ponownie naładować akumulatory.

Informacje dotyczące ładowania akumulatorów można znaleźć w instrukcji obsługi ładowarki Metabo.

Dla akumulatorów litowo-jonowych ze wskaźnikiem naładowania (3) (zależnie od wyposażenia):

- Po naciśnięciu przycisku (4) diody LED wskazują stan naładowania.
- Jeżeli miga jedna LED, to akumulator(y) jest/są prawie rozładowany/e i trzeba go/je ponownie naładować.

Wkładanie i wyjmowanie akumulatora

Stosować jeden akumulator 36 V lub dwa akumulatory 18 V.

- Zalecana pojemność 8,0 Ah lub większa. Stosowanie akumulatorów o mniejszej pojemności (Ah) skraca czas pracy, ale nie zmniejsza mocy ssania.

- Zalecamy stosowanie akumulatorów o takich samych numerach katalogowych.

- Można używać akumulatorów o różnych pojemnościach (Ah). W takiej sytuacji o czasie pracy decyduje akumulator o mniejszej pojemności (Ah).

Wkładanie: przesunąć blokadę (10) w dół i otworzyć osłonę zabezpieczającą (9). Wsunąć akumulator(y) (8) do zatrzasknięcia. Zamknąć osłonę zabezpieczającą (9).

Wymywanie: przesunąć blokadę (10) w dół i otworzyć osłonę zabezpieczającą (9). Nacisnąć przycisk zwalniania blokady akumulatora (7) i wyjąć akumulator(y) (8). Zamknąć osłonę zabezpieczającą (9).

7. Urządzenie

7.1 Włączanie i wyłączenie urządzenia, automatyczne włączanie

Wyłączenie: Obrócić wyłącznik główny (1) do położenia „OFF”. (Wskaźnik stanu naładowania wyłączony. Urządzenie nie zużywa prądu!)

Tryb automatyczny: obrócić wyłącznik główny (1) w LEWO (poziom mocy ssania 1 - 3). Urządzenie jest włączone i wyłączane za pomocą „CORDLESS CONTROL”. (Wskaźnik stanu naładowania (3) pokazuje pojemność akumulatora).

Wskazówka dotycząca „Trybu automatycznego”: jeśli przełącznik jest obrócony w lewo (automatyka), to odkurzaczy przez 10 godzin pozostaje w trybie gotowości (standby, wskaźnik stanu naładowania (3) pokazuje pojemność akumulatora). Jeśli odkurzenie nie nastąpi, urządzenie wyłącza się automatycznie po 10 godzinach od ostatniego cyklu roboczego (sleep mode, wskaźnik stanu naładowania wyłączony, urządzenie nie zużywa prądu!).

Aby przywrócić stan czuwania (standby), obrócić wyłącznik główny (1) na pozycję „OFF”, a następnie ponownie w LEWO lub nacisnąć przycisk wskaźnika stanu naładowania (4).

Wskazówka dotycząca „CordlessControl”: Urządzenie włącza się i wyłącza automatycznie wraz z uruchamianiem/wyłączeniem elektronarzędzia (węża ssącego) wyposażonego w nadajnik CordlessControl. Odkurzaczy można również włączać/wyłączać ręcznie poprzez naciśnięcie przycisku na nadajniku CordlessControl. Przestrzegać instrukcji obsługi nadajnika CordlessControl.

Tryb ręczny: Obrócić wyłącznik główny (1) w PRAWO (poziom mocy ssania 1 - 3). Urządzenie pracuje bez przerwy. (wskaźnik stanu naładowania (3) pokazuje pojemność akumulatora).

7.2 Włączanie i wyłączenie wibratora, automatyczna praca wibratora

Wibrator czyści filtry kasetowe, wytrzásając pył.

Wyłączenie: obrócić przełącznik wibratora (2) na pozycję „OFF”.

Tryb automatyczny: obrócić przełącznik wibratora (2) w LEWO na pozycję „AUTO”.

- Jeśli w przypadku odkurzacza klasy M zalecana wartość przepływu jest zbyt niska, zaświeci się kontrolka natężenia przepływu (6) i rozlegnie się sygnał dźwiękowy. W czasie kolejnej przerwy w pracy wibrator będzie automatycznie czyścił filtry kasetowe przez ok. 10 s.

Tryb ręczny (np. przy spadku mocy ssania): podczas przerwy w pracy lub przed rozpoczęciem pracy obrócić przełącznik wibratora (2) w PRAWO na pozycję „MAN” i ponownie zwolnić. Wibrator będzie czyścił filtry kasetowe przez ok. 10 s.

7.3 Kontrolka natężenia przepływu

Jeśli wartość przepływu powietrza jest zbyt niska, zaświeci się kontrolka natężenia przepływu (6) i rozlegnie się sygnał dźwiękowy.

Możliwe przyczyny:

- Zabrudzone filtry kasetowe -> obrócić przełącznik wibratora (2) na pozycję „MAN” lub „AUTO”. (w razie potrzeby wypłukać lub wymienić filtr kasetowy (22), patrz rozdział 10.2)
- Zbiornik jest pełny-> opróżnić zbiornik
- Niedrożność węża ssącego-> oczyścić
- Zbyt mała średnica kanałów odsysających połączonej maszyny.

7.4 Przełącznik do ustawiania średnicy węża ssącego

Ustawić średnicę zamontowanego węża ssącego za pomocą pokrętła (5) (dostarczony wąż ssący: 35 mm).

Jeśli wyłącznik główny (1) znajduje się w pozycji „AUTO” lub „MAN”, to natężenie przepływu jest kontrolowane.

W razie spadku natężenia przepływu poniżej określonej wartości zaświeci się kontrolka natężenia przepływu (6). Jeśli przełącznik wibratora (2) znajduje się w pozycji „AUTO”, to filtry kasetowe będą automatycznie wytrząsane w czasie przerw w pracy.

Jeżeli mimo tego wartość natężenia przepływu nadal będzie zbyt niska, zaświeci się kontrolka natężenia przepływu (6), a w przypadku, gdy przełącznik natężenia przepływu (2) znajduje się w pozycji „AUTO”, dodatkowo rozlegnie się sygnał dźwiękowy (1 s wł., 1s wył.) jako wskazówka, że należy opróżnić zbiornik lub wymienić worek filtrujący z filazeliny (12) albo polietylenowy worek utylizacyjny (11).

 max. Ø	\dot{V} min
15 mm	13 m ³ /h
27 mm	41 m ³ /h
32 mm	58 m ³ /h
35 mm	73 m ³ /h
42 mm	100 m ³ /h

Wskazówka: W przypadku węża ssącego o średnicy 19 mm lub mniejszej i niekorzystnych warunków przepływu w wężu może się zdarzyć, że kontrolka natężenia przepływu (6) będzie migać i rozlegnie się sygnał dźwiękowy, mimo że wymiana worka filtrującego z filazeliny lub polietylenowego worka utylizacyjnego nie będzie jeszcze konieczna. W tym przypadku ułożyć wąż w linii prostej i wycisnąć.

Wskazówka: Jeśli z powodu elektronarzędzia, przy użyciu którego powstaje pył (np. mała średnica kanału ssącego elektronarzędzia zaś duża średnica węża ssącego), konieczne jest ustawienie pokrętła (5) na mniejszą wartość, wówczas nie można zagwarantować wystarczającego przepływu pyłu w wężu ssącym. Po każdym procesie odkurzania trzeba odłączyć wąż ssący od elektronarzędzia, aby go odkurzyć.

Wskazówka: wąż ssący zawarty w zakresie dostawy ma średnicę 35 mm.

8. Użytkowanie

8.1 Odkurzanie na sucho

Odkurzać tylko w przypadku, gdy filtry kasetowe, urządzenie i osprzęt są suche. W stanie wilgotnym pył może przywierać i tworzyć osady.

Worka z włókniny (12) lub worka polietylenowego (11) używać zawsze w połączeniu z filtrem kasetowym (22).

8.2 Odkurzanie na mokro

 W żadnym wypadku nie wolno używać urządzenia bez włożonych kaset filtra (22). Urządzenie może ulec zniszczeniu. Ponadto może wyciekać z niego woda.

Wolno używać polietylenowych worków utylizacyjnych (11). Kasety filtra (22) nadają się do odkurzania substancji płynnych.

Przed odkurzaniem na mokro usunąć zanieczyszczenia wciągnięte do odkurzacza na sucho. Dzięki temu zapobiega się silnemu zanieczyszczeniu i zbrylaniu osadów we wnętrzu odkurzacza.

Wbudowany czujnik wody wyłącza silnik, gdy zbiornik jest pełny. Opróżnić urządzenie. Jeżeli urządzenie nie zostanie wyłączone, w dalszym ciągu aktywne będzie zabezpieczenie przed ponownym uruchomieniem. Urządzenie będzie gotowe do pracy dopiero po jego wyłączeniu i ponownym włączeniu.

Po wyłączeniu niewielka ilość wody może wypłynąć z węża.

Przed przystąpieniem do opróżniania należy najpierw wyciągnąć wąż ssący z substancji płynnej. Jeśli później ma nastąpić odkurzanie na sucho, to należy włożyć suche filtry kasetowe. (W przypadku częstego przełączania pomiędzy odkurzaniem na sucho i na mokro zalecamy stosowanie drugiego zestawu filtrów kasetowych.) Wysuszyć filtry kasetowe, zbiornik i osprzęt, aby pył nie przywierał do wilgotnych elementów.

8.3 Zastosowanie jako odkurzacz przemysłowy (IS):

Obrócić wyłącznik główny (1) w PRAWO (pozycja „MAN”).

Ustawić średnicę zamontowanego węża ssącego za pomocą pokrętła (5).

W przypadku spadku natężenia przepływu poniżej dolnej granicy zaświeci się kontrolka natężenia

przełączy (6) jako wskazówka, że należy opróżnić zbiornik, wymienić worek filtrujący z flizeliny (12) lub polietylenowy worek utylizacyjny (11) albo wyczyścić filtr.

8.4 Zastosowanie jako odpylacz (ENT):

Do odkurzacza można podłączyć wyłącznie jedno elektronarzędzie, podczas używania którego powstaje pył.

Ustawić wyłącznik główny (1) i przełącznik wibratora (2) na pozycji „AUTO”.

Ustawić średnicę zamontowanego węża ssącego za pomocą pokrętki (5). Szczegółowe informacje patrz rozdział 7.4.

8.5 Transport

Zamknąć otwór ssący (17) zatyczką (18). Złączyć końcówki węża, aby nie wydostawał się pył.

Ułożyć wąż ssący wokół odkurzacza.

Akcesoria włożyć do odpowiednich worków z tworzywa sztucznego i zamknąć.

Górna część (14) musi być pewnie połączona ze zbiornikiem (16) - skontrolować, czy zatrzaski (15) są zamknięte.

9. Czyszczenie

9.1 Ogólne wskazówki dotyczące czyszczenia

Wyczyścić zbiornik i oprzyrządowanie wodą. Przetrzeć pokrywę (14) wilgotną ściereczką.

Uwaga! W urządzeniu znajduje się pył szkodliwy dla zdrowia. Opróżnianie i konserwację urządzenia, wyłącznie z użyciem zbiorników na pył, wolno przeprowadzać wyłącznie fachowcom posiadającym odpowiednie wyposażenie ochronne.

Opróżnianie zbiornika

 Dozwolone tylko dla pyłów o dopuszczalnej wartości narażenia zawodowego > 1 mg/m³.

- Wyjąć akumulatory.
- Odłączyć wąż ssący, zamknąć otwór ssący (17) zatyczką (18).
- Otworzyć zatrzaski (15). Zdjąć część górną (14) ze zbiornika (16).

Utylizacja worka filtrującego z flizeliny

- Wyjąć akumulatory.
- Założyć maskę przeciwpyłową.
- Odłączyć wąż ssący, zamknąć otwór ssący (17) zatyczką (18).
- Otworzyć zatrzaski (15). Zdjąć górną część (14) ze zbiornika (16).
- Ostrożnie odciągnąć worek z włókniny (12) od otworu ssącego (18) i wyciągnąć do tyłu. Zamknąć kołnierzyk worka z włókniny przez złożenie pokrywy.
- Zutilizować odessane zanieczyszczenia zgodnie z obowiązującymi przepisami.

Utylizacja polietylenowego worka utylizacyjnego

- Włączyć odkurzacza i wytrząsnąć filtry kasetowe: obrócić przełącznik wibratora (2) w PRAWO na

- pozycję „MAN” i ponownie zwolnić. Wibrator będzie zdmuchił filtry kasetowe (22) przez ok. 10 s.
- Wylączyć odkurzacza: ustawić przełącznik (1) na pozycji „OFF”.
- Założyć maskę przeciwpyłową.
- Odłączyć wąż ssący, zamknąć otwór ssący (17) zatyczką (18).
- Otworzyć zatrzaski (15). Zdjąć górną część (14) ze zbiornika (16). Przed odstawieniem części górnej ustawić przełącznik (1) na pozycji „ON/MAX”, aby ewentualnie odessać opadający pył.
- Ostrożnie ściągnąć worek polietylenowy (11) z otworu ssącego (17) i wyciągnąć do tyłu. Zamknąć kołnierzyk worka polietylenowego przez złożenie pokrywy.
- Zutilizować odessane zanieczyszczenia zgodnie z obowiązującymi przepisami.

9.2 Specjalne wskazówki dotyczące czyszczenia

Przed zabraniem urządzenia klasy M ze strefy niebezpiecznej należy je z zewnątrz odkurzyć i przemyć lub szczerzenie zamknąć. Wszystkie elementy urządzenia, które były używane w obszarze zagrożenia, należy traktować jako zanieczyszczone. Należy również podjąć odpowiednie działania zapobiegające rozprzestrzenianiu się pyłu. Podczas przeprowadzania prac konserwacyjnych lub naprawczych należy zutilizować wszystkie zanieczyszczone przedmioty, których nie można wystarczająco wyczyścić. Przedmioty te należy zutilizować w szczerzenie zamkniętych workach zgodnie z obowiązującymi przepisami dotyczącymi utylizacji tego rodzaju odpadów.

10. Konserwacja

10.1 Uwagi ogólne

 Przed każdą konserwacją wyłączyć urządzenie i wyjąć akumulatory.

 Czyszczenie urządzenia (patrz rozdział 9.).

Nigdy nie przeprowadzać konserwacji uszkodzonych akumulatorów. Wszelkie prace konserwacyjne akumulatorów może wykonywać wyłącznie producent lub autoryzowany punkt serwisowy.

W celu przeprowadzenia konserwacji we własnym zakresie zdemontować, wyczyścić i zakonserwować odkurzacza, na ile jest to możliwe bez narażania na niebezpieczeństwo zdrowia osób przeprowadzających konserwację i osób trzecich.

Środki ostrożności

Odpowiednie środki ostrożności obejmują: czyszczenie przed demontażem, zapewnienie lokalnej, wymuszonej wentylacji oczyszczonym powietrzem miejsca demontażu odkurzacza, jak również czyszczenie strefy konserwacji oraz stosowanie odpowiednich środków ochrony indywidualnej.

10.2 Spadek mocy ssania

W przypadku spadku mocy ssania podjąć następujące środki:

1. Obrócić przełącznik wibratora (2) w PRAWO na pozycję „MAN” i ponownie zwolnić. Wibrator będzie czyścić filtry kasetowe (22) przez ok. 10 s.
2. Opróżnić zbiornik lub wymienić worek filtrujący z flizeliny (12) lub polietylenowy worek utylizacyjny (11).
3. Wymienić filtry kasetowe (22) lub wyflukać je pod bieżącą wodą, dokładnie wysuszyć i ponownie zamontować.

10.3 Wymiana filtrów kasetowych (22)

Obrócić przełącznik wibratora (2) w PRAWO na pozycję „MAN” i ponownie zwolnić. Wibrator będzie czyścić filtry kasetowe (22) przez ok. 10 s.

Obrócić monetą lub podobnym przedmiotem przycisk zabezpieczenia (19) przy blokadzie (20) o 90° w kierunku przeciwnym do wskazówek zegara i wcisnąć blokadę (20) do tyłu. Otworzyć pokrywę i wyciągnąć kasetę filtra (22) ku górze. Wyjęte kasetę filtra natychmiast zamknąć w pyłoszczelnym worku z tworzywa sztucznego i zutylizować zgodnie z przepisami. Włożyć nowe filtry kasetowe, zwracając uwagę, aby były czyste i zostały prawidłowo osadzone.

10.4 Filtr ochronny silnika

Regularnie kontrolować filtr ochronny silnika. Jeśli filtr ochronny silnika (21) jest zanieczyszczony, oznacza to, że uszkodzone są kasety filtra (22):

- Wymienić kasety filtra (22).
- Wymienić filtr ochronny silnika (21) lub wyflukać go pod bieżącą wodą, dokładnie wysuszyć i ponownie zamontować.

10.5 Czujnik wody



UWAGA - Czujnik wody należy regularnie czyścić i sprawdzać, czy nie jest uszkodzony.

10.6 Kontrola techniczna

Kontrolę techniczną urządzenia np. pod kątem uszkodzenia filtrów kasetowych, szczelności urządzenia i działania mechanizmów kontrolnych należy przeprowadzać przynajmniej raz w roku w serwisie producenta lub zlecić ją odpowiednio przeszkolonej osobie.

W celu przeprowadzenia konserwacji we własnym zakresie zdemontować, wyczyścić i zakonserwować odkurzacz, na ile jest to możliwe bez narażania na niebezpieczeństwo zdrowia osób przeprowadzających konserwację i osób trzecich.

Środki ostrożności

Odpowiednie środki ostrożności obejmują: czyszczenie przed demontażem, zapewnienie lokalnej, wymuszonej wentylacji oczyszczonym powietrzem miejsca demontażu odkurzacza, jak również czyszczenie strefy konserwacji oraz stosowanie odpowiednich środków ochrony indywidualnej.

Podczas przeprowadzania prac konserwacyjnych lub naprawczych należy zutylizować wszystkie zanieczyszczone przedmioty, których nie można wystarczająco wyczyścić. Przedmioty te należy utylizować w szczelnie zamkniętych workach zgodnie z obowiązującymi przepisami dotyczącymi utylizacji tego rodzaju odpadów.

11. Usuwanie usterek

Jeśli świeci się kontrolka natężenia przepływu (6) lub rozlega się sygnał dźwiękowy, to znaczy, że należy opróżnić worek filtrujący z flizeliny.

Migają wszystkie diody LED wskaźnika naładowania i sygnalizatora (3)

- Błąd - wyjąć oba akumulatory i ponownie je włożyć
- Włożony jest tylko jeden akumulator 18 V? - Włożyć 2 akumulatory.
- Zablokowana turbina? - Patrz rozdział Naprawa.

Miga 1 dioda LED wskaźnika naładowania i sygnalizatora (3)

- Czy akumulator(y) jest/są rozładowany(e)? Naładować akumulator(y).

Sygnal akustyczny

- Szybko następujące dźwięki (1/10 s wł., 1 s wył.): akumulator rozładowuje się za ok. 20 s.
- Ciągły sygnał dźwiękowy: jako ostrzeżenie krótko przed wyłączeniem.
- Ciągły sygnał dźwiękowy trwający 3 s: zadziałał czujnik poziomu wody. Opróżnić zbiornik.

Kontrolka natężenia przepływu

- (1 s wł., 1 s wył.): spadek poniżej dolnej wartości natężenia przepływu w wężu lub pełny zbiornik. Sygnał ciągły: maks. poziom wody / pełny zbiornik na pyt

Zmniejszenie mocy ssącej:

Przestrzegać wskazówek zawartych w rozdziale Czyszczenie.

- Czy kasety filtra (22) są zabrudzone? - Wyczyścić.
- Czy worek filtrujący z flizeliny (12) jest pełny? - Wymienić.
- Czy worek polietylenowy (11) jest pełny? - Wymienić.
- Czy zbiornik (15) jest pełny? - Opróżnić.
- Czy filtr ochronny silnika (21) jest niedrożny? - Patrz rozdział 10.
- Niedrożna dysza, rury lub wąż? - Wyczyścić.

Urządzenia nie można uruchomić:

- Czy akumulator jest rozładowany? - Naładować.
- Czy akumulator został włożony? - Włożyć.
- Czy część górna (14) została prawidłowo zamknięta? - Zamknąć
- Czy czujnik wody nie wyłączył urządzenia? - Opróżnić zbiornik; wyłączyć i ponownie włączyć.
- Czy wyłącznik główny (1) znajduje się na pozycji „AUTO”? - Obrócić wyłącznik główny (1) w PRAWO. Patrz rozdział 7.1.

- Odkurzacz nie jest włączany lub wyłączany przez elektronarzędzie, mimo że wyłącznik główny jest ustawiony w lewo na pozycję „AUTO”. - Sprawdzić nadajnik Cordless Control (nacisnąć przycisk). Jeśli połączenie radiowe jest OK, to zamontować nadajnik bezpośrednio na elektronarzędziu.
- Czy akumulator jest uszkodzony? Patrz rozdział Naprawa.

Pył w zbiorniku przy założonym worku z włókniny:

- Nieprawidłowa pozycja pokrętkła. Patrz rozdział 6.1.

Worek polietylenowy jest zasysany na filtrach kasetowych (22):

- Nieprawidłowa pozycja pokrętkła. Patrz rozdział 6.2.

⚠ Nie manipulować przy urządzeniu. Zwrócić się do autoryzowanego warsztatu lub punktu serwisowego Metabo (patrz rozdział 13. Naprawa)

12. Akcesoria

Używać wyłącznie oryginalnego osprzętu Metabo.

Jeśli potrzebują Państwo dodatkowych akcesoriów, prosimy zwrócić się do sprzedawcy, u którego zakupili Państwo swoje urządzenie.

Patrz strona 4.

- A Worek filtrujący z flizeliny
5 sztuk = 1 komplet
- B Polietylenowy worek utylizacyjny M
5 sztuk = 1 komplet
- C Filtr kasetowy M, poliester, nanopowłoka
2 sztuki = 1 komplet
- D Filtr kasetowy M, poliester
2 sztuki = 1 komplet
- E Filtr ochronny silnika (1 sztuka). Zamówienie minimalne: 2 sztuki.
- F Waż ssący (przewodzący prąd)
- G Rury ssące (2 sztuki), tworzywo sztuczne
- H Rury ssące (2 sztuki), chromowane
- I Uchwyt łączący
- J Mufa przyłączeniowa
- K Mufa przyłączeniowa
- L Ssawka podłogowa
- M Kompletny zestaw ssawki podłogowej (z nasadką do podłóg i nasadką do odkurzania substancji płynnych)
- N Akumulatory
- O Ładowarki

13. Naprawa

Wszelkie naprawy urządzeń wolno wykonywać wyłącznie wykwalifikowanym elektrykiem!

Stosować wyłącznie oryginalne części zamienne firmy Metabo.

W sprawie naprawy elektronarzędzia należy się zwrócić do przedstawiciela Metabo. Adresy są dostępne na stronie www.metabo.com.

Wykazy części zamiennych można pobrać pod adresem www.metabo.com.

14. Ochrona środowiska

Przestrzegać lokalnych przepisów dotyczących ekologicznej utylizacji i recyklingu zużytych maszyn, opakowań i osprzętu.

Nie wolno wyrzucać akumulatorów wraz z odpadami komunalnymi! Uszkodzone lub zużyte akumulatory zwrócić do dystrybutora produktów Metabo!

Nie wrzucać akumulatorów do wody.

 Dotyczy tylko państw UE: nie wolno wyrzucać urządzeń razem z odpadami komunalnymi! Zgodnie z dyrektywą europejską 2012/19/UE o zużytych urządzeniach elektrycznych i elektronicznych oraz jej implementacją w prawodawstwie krajowym zużyte urządzenia trzeba segregować i poddawać odzyskowi surowców wtórnych zgodnie z przepisami o ochronie środowiska.

Przed utylizacją rozładować akumulator w elektronarzędziu. Zabezpieczyć styki przed zwarcie (np. zaizolować taśmą klejącą).

15. Dane techniczne

Wyjaśnienia do informacji podanych na stronie 2.

Prawo do zmian związanych z postępowaniem technicznym zastrzeżone.

K = klasa pyłów. Zgodnie z EN 60335-2-69.

Df. x szer. x wys.=wymiary zewnętrzne

IP = stopień ochrony

U = napięcie sieciowe

F = częstotliwość sieci

A = pobór prądu

N = przewód sieciowy

P₁ = nominalny pobór mocy

p_{U1} = maks. podciśnienie (w wężu)

p_{U2}= maks. podciśnienie (w dmuchawie)

V_{1/s1}= maks. strumień objętości (w wężu)

V_{1/s2}= maks. strumień objętości (w dmuchawie)

D_{max1}= maks. przepływy (w wężu)

D_{max2}=maks. przepływy (w dmuchawie)

V = maks. pojemność pojemnika

m = ciężar (bez kabla sieciowego)

Dozwolona temperatura otoczenia podczas pracy:

od -20°C do 50°C (ograniczona moc przy

temperaturach poniżej 0°C). Dozwolona

temperatura otoczenia podczas przechowywania:

od 0°C do 30°C.

≡ Prąd stały

Typowe poziomy ciśnienia akustycznego skorygowane charakterystyką częstotliwościową A (IEC 60335-2-69):

L_{PA} =poziom ciśnienia akustycznego

L_{WA} =poziom mocy akustycznej

Podczas pracy poziom hałasu może przekraczać wartość 80 dB(A).

⚠ Nosić ochronniki słuchu!

Wartości pomiarów ustalone w oparciu o normę EN 60704.

~ Prąd przemienny

Zamieszczone dane techniczne podlegają tolerancji (odpowiednio do obowiązujących standardów).

Πρωτότυπο οδηγιών χρήσης

1. Δήλωση συμμόρφωσης

Δηλώνουμε με ίδια ευθύνη: Αυτές οι συσκευές αναρρόφησης υπολειμμάτων/σκόνης, που αναγνωρίζονται μέσω τύπου και αριθμού σειράς *1), ανταποκρίνονται σε όλες τις σχετικές διατάξεις των οδηγιών *2) και των προτύπων *3). Τεχνικά έγγραφα στο *4) - βλέπε σελίδα 3.

2. Σκόπιμη χρήση

MΟ απορροφητήρας είναι κατάλληλος για την αναρρόφηση επιβλαβούς για την υγεία σκόνης της κατηγορίας σκόνης M, σύμφωνα με το πρότυπο EN 60335-2-69.

Ο απορροφητήρας είναι κατάλληλος για την απομάκρυνση ξηρής και μη εύφλεκτης σκόνης, μη εύφλεκτων υγρών, ξυλόσκονης και επικίνδυνης σκόνης με όρια χώρου εργασίας $\geq 0,1 \text{ mg/m}^3$.

Την οριακή τιμή επαγγελματικής έκθεσης και τις καρκινώγους ουσίες θα τις βρείτε στη λίστα των οριακών τιμών επαγγελματικής έκθεσης ή πληροφορηθείτε τις από τις επαγγελματικές ενώσεις/υπηρεσίες του χώρου σας.

Το αποτέλεσμα του τεχνικού ελέγχου της σκόνης αναφέρεται μόνο στην αναρρόφηση και απορρόφηση ξηρής σκόνης.

Ο απορροφητήρας είναι κατάλληλος για τη χρήση ως:

- Βιομηχανικός απορροφητήρας σκόνης (IS) για την αναρρόφηση εναποτιθεμένης σκόνης.
- Συλλέκτης σκόνης (ENT) για την αναρρόφηση των αιωρούμενων σωματιδίων σκόνης που δημιουργούνται από τις μηχανές επεξεργασίας υλικών.

Ο απορροφητήρας είναι κατάλληλος για αυξημένη καταπόνηση στην επαγγελματική χρήση, π.χ. βιοτεχνία, εργασίες εγκατάστασης, οικοδομικές εργασίες, βιομηχανία, συνεργεία, εργασίες μπογιατζή και γυψοδόρου, ξυλουργεία, εργοστάσια επεξεργασίας ξύλου. Σύμφωνα με το πρότυπο EN 60335-2-69.

Ο απορροφητήρας είναι κατάλληλος για την αναρρόφηση σκόνης και στερεών σωμάτων (κομμάτια γυαλιού, καρφιά κ.λπ.) καθώς και κάθε είδους υγρών εκτός από εύφλεκτα και αναφλέξιμα υγρά και υλικά με θερμοκρασία πάνω από 60 °C.

Αυτή η συσκευή δεν προορίζεται για χρήση από άτομα με περιορισμένες φυσικές, αισθητήριες ή πνευματικές ικανότητες ή με ανεπαρκή εμπειρία και/ή ανεπαρκείς γνώσεις, εκτός εάν επιτηρούνται από ένα υπεύθυνο για την ασφάλεια τους άτομο ή έχουν λάβει από αυτό οδηγίες, για τον τρόπο με τον οποίο πρέπει να χρησιμοποιείται η συσκευή.

Τηρείτε τους κανόνες της εκάστοτε χώρας, καθώς και τις υποδείξεις του κατασκευαστή του τεμαχίου επεξεργασίας. Το προϊόν προορίζεται για επαγγελματική χρήση.

Απαγορεύεται η αναρρόφηση σκόνης που περιέχει αμιάντο.

Δεν επιτρέπεται να αναρροφηθεί καμία εύφλεκτη σκόνη.

Δεν επιτρέπεται να αναρροφηθεί κανένα εύφλεκτο ή εκρηκτικό διαλυτικό μέσο, υλικό εμποτισμένο με διαλύτη, καμία επικίνδυνη για έκρηξη σκόνη, κανένα υγρό όπως βενζίνη, λάδι, αλκοόλη, διαλύτης ή υλικό με θερμοκρασία πάνω από 60 °C. Διαφορετικά υπάρχει κίνδυνος έκρηξης και πυρκαγιάς! Η συσκευή δεν επιτρέπεται να χρησιμοποιηθεί κοντά σε αναφλέξιμα αέρια και εύφλεκτες ουσίες.

Για ζημιές που ενδέχεται να προκύψουν από χρήση όχι σύμφωνα με τον σκοπό προορισμού φέρει την αποκλειστική ευθύνη ο χρήστης.

Πρέπει να τηρούνται οι γενικά αναγνωρισμένες προδιαγραφές περί πρόληψης ατυχημάτων και οι παραδιδόμενες υποδείξεις ασφαλείας.

3. Γενικές υποδείξεις ασφαλείας



Πριν τη χρήση της συσκευής διαβάστε με προσοχή όλες τις συνημμένες υποδείξεις ασφαλείας και τις οδηγίες χρήσης. Φυλάξτε όλα τα συνημμένα έγγραφα και παραχωρήστε σε άλλους τη συσκευή σας μόνο μαζί με αυτά τα έγγραφα.



Πριν τη χρήση πρέπει να εφοδιαστούν οι χρήστες με πληροφορίες, υποδείξεις και να εκπαιδευτούν για τη χρήση της συσκευής και των ουσιών, για τις οποίες πρέπει να χρησιμοποιηθεί η συσκευή, συμπεριλαμβανομένης της ασφαλούς διαδικασίας της απόσυρσης του συλλεγόμενου υλικού.

4. Ειδικές υποδείξεις ασφαλείας



Προσέξτε για τη δική σας προστασία καθώς και για την προστασία της

συσκευής σας εκείνα τα σημεία του κειμένου, που χαρακτηρίζονται με αυτό το σύμβολο!

Μην επιτρέψετε ποτέ τη χρήση της συσκευής σε παιδιά.

Τα παιδιά πρέπει να επιβλέπονται, για να εξασφαλίζεται, ότι δεν παίζουν με τη συσκευή.

Προσοχή! Χρησιμοποιείτε μόνο τα συμπαραδιδόμενα με τη συσκευή ή τα αναφερόμενα στις οδηγίες χρήσης εξαρτήματα. Η χρήση άλλων εξαρτημάτων μπορεί να θέσει σε κίνδυνο την ασφάλεια. Χρησιμοποιείτε μόνο τον παραδιδόμενο εύκαμπτο σωλήνα και το παραδιδόμενο δοχείο αναρρόφησης.

Δεν επιτρέπεται να εκτελούνται εργασίες διαφορετικές, από αυτές που περιγράφονται εδώ.

Σε περίπτωση μη ενδεδειγμένης χρήσης, ακατάλληλου χειρισμού ή μη σωστής επισκευής, δεν αναλαμβάνεται καμία ευθύνη για τις ενδεχομένως προκύπτουσες ζημιές.

Σε περίπτωση μη χρήσης της συσκευής, αφήστε τον εύκαμπτο σωλήνα στη συσκευή, για να εμποδίσετε την ακούσια έξοδο της σκόνης. Κλείστε το άνοιγμα αναρρόφησης (17) με ένα πώμα (18) και συνδέστε μεταξύ τους τα άκρα του εύκαμπτου σωλήνα, για να μην εξέλθει η σκόνη.

Μη θέσετε τη συσκευή, συμπεριλαμβανομένων και των εξαρτημάτων σε λειτουργία, όταν:

- η συσκευή εμφανίζει εμφανείς ζημιές (ρωγμές/θραύσεις),

- υπάρχει υποψία για ένα μη ορατό ελάττωμα (μετά από πτώση).

Μην κατευθύνετε το ακροφύσιο, τον εύκαμπτο ή σταθερό σωλήνα πάνω σε ανθρώπους ή ζώα.

 **ΠΡΟΕΙΔΟΠΟΙΗΣΗ** - Σε περίπτωση που εξέρχεται αφρός ή νερό απενεργοποιήστε αμέσως τη συσκευή. Αδειάστε το δοχείο και ενδεχομένως το πτυχωτό φίλτρο.

Μην ανεβαίνετε ή μην κάθεστε ποτέ πάνω στη συσκευή.

Τοποθετείτε τον εύκαμπτο σωλήνα πάντα έτσι, ώστε να μην υφίσταται κίνδυνος ανατροπής.

Μην αφήνετε τη συσκευή χωρίς επιτήρηση. Σε περίπτωση μεγαλύτερης διακοπής της εργασίας, αφαιρέστε τις μπαταρίες.

Ο απορροφητήρας δεν επιτρέπεται να χρησιμοποιηθεί ή να φυλαχτεί στην ύπαιθρο κάτω από συνθήκες υγρασίας.

ΠΡΟΣΟΧΗ - Αυτή η συσκευή επιτρέπεται να φυλαχτεί μόνο σε εσωτερικούς χώρους.

Τα οξέα, η ακετόνη και οι διαλύτες μπορούν να διαβρώσουν τα εξαρτήματα της συσκευής.

 Πριν από κάθε συντήρηση, καθαρισμό της συσκευής και μετά από κάθε χρήση, απενεργοποιείτε τη συσκευή και αφαιρείτε τις μπαταρίες.

Για τον καθαρισμό του απορροφητήρα δεν επιτρέπεται να χρησιμοποιηθεί καμία συσκευή εκτόξευσης ατμού και κανένα πλυντικό υψηλής πίεσης.

Το εσωτερικό του καλύμματος πρέπει να διατηρείται πάντοτε στεγνό.



Ανάπτυξη μικροβίων λόγω μη καθαρισμού για μεγαλύτερο χρονικό διάστημα, ειδικά σε περίπτωση χρήσης σε μονάδες επεξεργασίας τροφίμων:
Καθαρίζετε και απολυμαίνετε τη συσκευή πάντοτε αμέσως μετά τη χρήση.

Μην ανοίγετε ποτέ τη συσκευή στο ύπαιθρο σε περίπτωση βροχής ή σε περίπτωση καταιγίδας.

Η συσκευή δεν επιτρέπεται να λειτουργεί σε επικίνδυνους για έκρηξη χώρους

Προσέξτε την ασφαλή στήριξη του απορροφητήρα.

Όταν ο αέρας εξαερισμού επιστρέφει στο χώρο, πρέπει να υπάρχει ένας επαρκής ρυθμός αλλαγής του αέρα L στο χώρο. Προσέξτε τις εθνικές διατάξεις.

 Προσοχή! Αυτή η συσκευή  εμπεριέχει βλαβερή για την υγεία σκόνη. Οι διαδικασίες εκκένωσης και συντήρησης, συμπεριλαμβανομένης της απόσυρσης των δοχείων συλλογής της σκόνης, επιτρέπεται να πραγματοποιούνται μόνο από ειδικευμένα άτομα, τα οποία φέρουν αντίστοιχο εξοπλισμό προστασίας.

 Προειδοποίηση από γενικό κίνδυνο!

 Προσοχή! Μη χρησιμοποιείτε τη συσκευή χωρίς να έχετε διαβάσει τις οδηγίες χρήσης!

ΠΡΟΕΙΔΟΠΟΙΗΣΗ - Τα άτομα χειρισμού πρέπει να είναι κατάλληλα ενημερωμένα στη χρήση αυτού του απορροφητήρα και των υλικών, για τα οποία πρέπει αυτός να χρησιμοποιείται.

Προειδοποιητική πινακίδα για συσκευές της κατηγορίας σκόνης M:



Στις διαδικασίες εκκένωσης και συντήρησης προσέξτε τα εξής: Πριν τον άνοιγμα καθαρίστε τη συσκευή. Χρησιμοποιήστε μια μάσκα προστασίας από τη σκόνη. Αποφύγετε, να επιβαρυνθούν τα μη συμμετέχοντα άτομα με τη σκόνη. Φροντίστε για τοπικό υποχρεωτικό αερισμό με χρήση φίλτρων. Στη συνέχεια καθαρίστε το χώρο συντήρησης. Μη λειτουργείτε τη συσκευή χωρίς πλήρες σύστημα φιλτραρίσματος. (Κασέτες φίλτρων και σάκος απόρριψης από πολυαιθυλένιο (PE) ή εναλλακτικά φιλτρώσακος από φλιν).

Από τον έλεγχο κατά EN 60335 μέρος 1 και 69 προέκυψε ότι οι απαιτήσεις τεχνικής ασφαλείας αναφορικά με την ηλεκτρική ασφάλεια πληρούνται ακόμα και στην αναρρόφηση ενός μείγματος νερού-αέρα.

4.1 Χρήση και μεταχείριση των συσκευών με μπαταρίες

- **Φορτίζετε τις μπαταρίες μόνο με φορτιστές που συνιστά ο κατασκευαστής.** Ένας φορτιστής που είναι κατάλληλος μόνο για ένα συγκεκριμένο τύπο μπαταριών δημιουργεί κίνδυνο πυρκαγιάς όταν χρησιμοποιηθεί για άλλες μπαταρίες.

- **Χρησιμοποιείτε στα ηλεκτρικά εργαλεία μόνο μπαταρίες που προορίζονται γι' αυτά.** Η χρήση διαφορετικών μπαταριών μπορεί να οδηγήσει σε τραυματισμούς ή πυρκαγιά.
- **Φυλάγετε τις μπαταρίες που δε χρησιμοποιούνται μακριά από μεταλλικά αντικείμενα, π.χ. από συνδετήρες χαρτιών, νομίσματα, κλειδιά, καρφιά, βίδες ή άλλα παρόμοια μικροαντικείμενα, τα οποία θα μπορούσαν να γεφυρώσουν τις επαφές.** Ένα βραχυκύκλωμα ανάμεσα στις επαφές της μπαταρίας μπορεί να προκαλέσει εγκαυματα ή πυρκαγιά.
- **Σε περίπτωση λάθους χρήσης μπορεί να διαρρέψουν υγρό από την μπαταρία. Αποφεύγετε κάθε επαφή με αυτά. Σε περίπτωση τυχαίας επαφής ξεπλύνετε καλά με νερό. Σε περίπτωση που τα υγρά θα έρθουν σε επαφή με τα μάτια, πρέπει να ζητήσετε επίσης και ιατρική βοήθεια.** Τα διαρρέοντα υγρά των μπαταριών μπορεί να προκαλέσουν ερεθισμούς στο δέρμα ή και εγκαυματα.
- **Μη χρησιμοποιείτε χαλασμένες ή τροποποιημένες μπαταρίες.** Χαλασμένες ή τροποποιημένες μπαταρίες μπορεί να λειτουργήσουν μη αναμενόμενα και να προξενήσουν πυρκαγιά, έκρηξη ή τραυματισμούς.
- **Μην εκθέτετε τις μπαταρίες σε φλόγες ή υψηλές θερμοκρασίες.** Οι φλόγες ή θερμοκρασίες πάνω από 130 °C (265 °F) μπορεί να προξενήσουν έκρηξη.
- **Ακολουθείτε όλες τις οδηγίες για τη φόρτιση και μη φορτίζετε την μπαταρία ή το εργαλείο μπαταρίας ποτέ εκτός της περιοχής θερμοκρασίας που αναφέρεται στις οδηγίες λειτουργίας.** Λανθασμένη φόρτιση ή φόρτιση εκτός του επιτρεπόμενου εύρους θερμοκρασίας μπορεί να καταστρέψουν την μπαταρία αυξάνοντας τον κίνδυνο πυρκαγιάς.
- **Προτού πραγματοποιήσετε οποιαδήποτε αλλαγή εξοπλισμού, συντήρηση ή καθαρισμό αφαιρέστε τις μπαταρίες από το εργαλείο.**



Προστατέψτε τις μπαταρίες από την υγρασία!



Μην εκθέτετε τις μπαταρίες στη φωτιά!

- Μη χρησιμοποιείτε ελαττωματικές ή παραμορφωμένες μπαταρίες!
- Μην ανοίγετε τις μπαταρίες!
- Μην ακουμπάτε ή βραχυκυκλώνετε τις επαφές των μπαταριών!



Από τις ελαττωματικές επαναφορτιζόμενες μπαταρίες ιόντων λιθίου (Li-Ion) μπορεί να εξέλθει εύφλεκτο υγρό!



Σε περίπτωση που χυθεί το υγρό της μπαταρίας και έρθει σε επαφή με το δέρμα σας, ξεπλύνετε το αμέσως με πολύ νερό. Σε περίπτωση που πέσει υγρό της μπαταρίας στα

μάτια σας, πλύνετε τα μάτια σας με καθαρό νερό και πηγαίνετε χωρίς καθυστέρηση στον γιατρό!

- Εάν το εργαλείο χαλάσει αφαιρέστε την επαναφορτιζόμενη μπαταρία από αυτό.

Μεταφορά των μπαταριών ιόντων λιθίου:

- Η αποστολή των μπαταριών ιόντων λιθίου υπόκειται στη νομοθεσία περί επικινδύνων εμπορευμάτων (UN 3480 και UN 3481). Κατά την αποστολή των μπαταριών ιόντων λιθίου προσέξτε τους τρέχοντες ισχύοντες κανονισμούς. Πληροφορηθείτε σχετικά ενδεχομένως από την εταιρεία μεταφορών. Πιστοποιημένη συσκευασία είναι διαθέσιμη στη Metabo.
- Η αποστολή των μπαταριών μπορεί να γίνει μόνον εφόσον το περιβλήμα ευρίσκεται σε καλή κατάσταση και δεν διαρρέει υγρό. Για την αποστολή της επαναφορτιζόμενης μπαταρίας αφαιρέστε την μπαταρία από το εργαλείο. Ασφαλίστε τις επαφές από τυχόν βραχυκύκλωμα (π.χ. μονώστε τις με αυτοκόλλητη ταινία).

5. Επισκόπηση

Βλέπε στη σελίδα 2.

- 1 Κεντρικός διακόπτης
- 2 Διακόπτης δονητή
- 3 Ένδειξη χωρητικότητας και σήμανσης
- 4 Πλήκτρο ένδειξης της χωρητικότητας
- 5 Περιστροφικός διακόπτης για την επιλογή της διαμέτρου του σωλήνα αναρρόφησης
- 6 Ένδειξη ελέγχου ογκομετρικής ροής
- 7 Απασφάλιση επαναφορτιζόμενης μπαταρίας*
- 8 Επαναφορτιζόμενη μπαταρία(ες) *
- 9 Προστατευτικό κάλυμμα (επαναφορτιζόμενης μπαταρίας)
- 10 Κλειδίωμα (για την ασφάλιση του προστατευτικού καλύμματος)
- 11 Σάκος απόρριψης από πολυαιθυλένιο (PE) *
- 12 Φιλτρόςακος από φλιν *
- 13 Αγκιστρα εύκαμπτου σωλήνα
- 14 Επάνω μέρος
- 15 Κούμπωμα ασφαλείας
- 16 Κάτω μέρος
- 17 Ανοίγμα αναρρόφησης
- 18 Πώμα
- 19 Κουμπί ασφάλισης
- 20 Σύρτης (για το άνοιγμα του καλύμματος για την αλλαγή της κασέτας φίλτρου)
- 21 Φίλτρο προστασίας του κινητήρα
- 22 Κασέτες φίλτρου (κατά IFA C)

* Ανάλογα τον εξοπλισμό/δεν συμπεριλαμβάνεται στα υλικά παράδοσης

6. Έναρξη της λειτουργίας

6.1 Τοποθέτηση του φιλτρόςακου από φλιν

Συνιστούμε τη χρήση φιλτρόςακων από φλιν:

el ΕΛΛΗΝΙΚΑ

- Σε περιπτώσεις χρήσης κατά τις οποίες δημιουργούνται μικρές ποσότητες σωματιδίων (π.χ. κατά τη λείανση ή την απόξεση επιφανειών με χρώμα ή βερνίκι, κατά την αναρρόφηση σύντων εργασιών διάτρησης με μικρές διαμέτρους < 10 mm κλπ.).
- Κατά τη χρήση εργαλείων, όπως π.χ. μηχανές φρεζαρίσματος, μηχανήματα πλανίσματος, μικροί λειαντήρες κ.λπ.

Απενεργοποιήστε τη συσκευή από τον κεντρικό διακόπτη (1), αφαιρέστε τις επαναφορτιζόμενες μπαταρίες (8), ανοίξτε τα πλευρικά κουμπώματα ασφαλείας (15). Αφαιρέστε το επάνω μέρος (14) από το δοχείο (16).

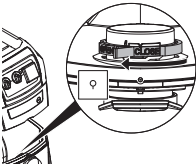

Περιστροφή του κόκκινου περιστρεφόμενου ρυθμιστή (στο εσωτερικό του ανοίγματος αναρρόφησης) μέχρι τέρμα: Το κείμενο "CLOSE" δείχνει προς τα επάνω, προς την ένδειξη ▲.

Πιάστε τον νέο φίλτροσακκό από φλιν από τη φλάντζα και οδηγήστε τον με το άνοιγμά του, πρώτα επάνω από τη μύτη ασφάλισης στο κάτω μέρος του ανοίγματος αναρρόφησης, μετά περάστε τον μέχρι τέρμα επάνω στο άνοιγμα αναρρόφησης. Τοποθετήστε το επάνω μέρος (14) ξανά επάνω στο δοχείο (16) και κλείστε τα πλευρικά κουμπώματα (15) ασφαλείας.

6.2 Τοποθέτηση του σάκου απόρριψης από πολυαιθυλένιο (PE)

Οι σάκοι απόρριψης από πολυαιθυλένιο (PE) (11) είναι κατάλληλοι για την υγρή και στεγνή αναρρόφηση.

Συνιστούμε τη χρήση σάκων απόρριψης από πολυαιθυλένιο (PE) στις εξής περιπτώσεις:

- Σε χρήσεις κατά τις οποίες δημιουργούνται μεγάλες ποσότητες σωματιδίων (π.χ. κατά την απόξεση επιφανειών με κονίαμα, τη λείανση ή την απόξεση στρωμάτων ασβεστοκονιμάτος κ.λπ.).
- Σε χρήσεις μηχανημάτων, όπως π.χ. φρέζες καθαρισμού, λειαντήρες καθαρισμού, λειαντήρες ξηρής λειτουργίας, μηχανήματα αυλακώσεων κ.λπ.

Περιστρέψτε τον διακόπτη δονητή (2) προς τα ΑΡΙΣΤΕΡΑ στη θέση "AUTO".

Απενεργοποιήστε τη συσκευή, αφαιρέστε τις επαναφορτιζόμενες μπαταρίες (8), ανοίξτε τα πλευρικά κουμπώματα ασφαλείας (15). Αφαιρέστε το επάνω μέρος (14) από το δοχείο (16).

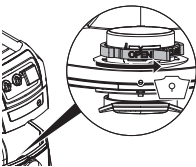

Περιστροφή του κόκκινου περιστρεφόμενου ρυθμιστή (στο εσωτερικό του ανοίγματος αναρρόφησης) μέχρι τέρμα: Το κείμενο "OPEN" δείχνει προς τα επάνω, προς την ένδειξη ▲.

Πιάστε τον σάκο απόρριψης από πολυαιθυλένιο (PE) (11) από τη φλάντζα και οδηγήστε τον με το

άνοιγμά του, πρώτα επάνω από τη μύτη ασφάλισης στο κάτω μέρος του ανοίγματος αναρρόφησης, μετά περάστε τον μέχρι τέρμα επάνω στο άνοιγμα αναρρόφησης.

Απλώστε τον σάκο απόρριψης από πολυαιθυλένιο (PE) (11) ομοιόμορφα στον πάτο του κάδου. Θέστε την άκρη του σάκου απόρριψης από πολυαιθυλένιο (PE) επάνω από το περιθώριο του δοχείου έτσι, ώστε ο σάκος απόρριψης από πολυαιθυλένιο (PE) να σφίγγεται ολόγυρα από το τοποθετούμενο επάνω μέρος (14).

Τοποθετήστε το επάνω μέρος (14) ξανά επάνω στο δοχείο (16) και κλείστε τα πλευρικά κουμπώματα (15) ασφαλείας.

6.3 Επαναφορτιζόμενη μπαταρία

Φορτίστε τις επαναφορτιζόμενες μπαταρίες πριν από τη χρήση.

Φορτίστε ξανά τις επαναφορτιζόμενες μπαταρίες σε περίπτωση πτώσης της ισχύος.

Οδηγίες για τη φόρτιση των επαναφορτιζόμενων μπαταριών θα βρείτε στις οδηγίες λειτουργίας του φορτιστή Metabo.

Σε επαναφορτιζόμενες μπαταρίες ιόντων λιθίου (Li-Ion) με ένδειξη χωρητικότητας και σήμανσης (3) (ανάλογα του εξοπλισμού):

- Πατήστε το πλήκτρο (4) και η κατάσταση φόρτισης εμφανίζεται μέσω των λυχνιών LED.
- Όταν μια λυχνία LED αναβοσβήνει, η επαναφορτιζόμενη μπαταρία (μπαταρίες) είναι σχεδόν άδεια (άδειες) και πρέπει να επαναφορτιστεί (επαναφορτιστούν).

Τοποθέτηση, αφαίρεση της επαναφορτιζόμενης μπαταρίας

Χρησιμοποιείτε είτε μία επαναφορτιζόμενη μπαταρία των 36-V ή δύο των 18-V.

- Συνιστώμενη χωρητικότητα 8,0 Ah και άνω. Η χρήση επαναφορτιζόμενων μπαταριών με μικρότερη χωρητικότητα (Ah) μειώνει τη διάρκεια χρήσης, αλλά όχι την αναρροφητική ικανότητα.

- Συνιστάται η χρήση επαναφορτιζόμενων μπαταριών με ίδιο κωδικό.

- Επιτρέπεται να χρησιμοποιούνται επαναφορτιζόμενες μπαταρίες με διαφορετική χωρητικότητα (Ah). Στην περίπτωση αυτή, η διάρκεια χρήσης καθορίζεται από την επαναφορτιζόμενη μπαταρία με τη μικρότερη χωρητικότητα (Ah).

Τοποθέτηση: Ωθήστε το κλειδί (10) προς τα κάτω και μετακινήστε το προστατευτικό κάλυμμα (9) προς τα κάτω. Σπρώξτε την επαναφορτιζόμενη μπαταρία(ες) (8) προς τα μέσα μέχρι να ασφαλίσει. Κλείστε (9) το προστατευτικό κάλυμμα.

Αφαίρεση: Ωθήστε (10) το κλειδί προς τα κάτω και μετακινήστε το προστατευτικό κάλυμμα (9) προς τα κάτω. Πατήστε το πλήκτρο για την απασφάλιση της επαναφορτιζόμενης μπαταρίας

(7) και τραβήξτε έξω την μπαταρία(ες) (8). Κλείστε (9) το προστατευτικό κάλυμμα.

7. Η συσκευή

7.1 Ενεργοποίηση/απενεργοποίηση συσκευής, αυτόματη λειτουργία ενεργοποίησης

Απενεργοποίηση: Περιστρέψτε τον κεντρικό διακόπτη (1) στη θέση "OFF". (Η ένδειξη χωρητικότητας είναι απενεργοποιημένη. Η συσκευή δεν καταναλώνει ηλεκτρικό ρεύμα!)

Αυτόματη λειτουργία: Περιστρέψτε τον κεντρικό διακόπτη (1) προς τα ΑΡΙΣΤΕΡΑ (επίπεδα αναρροφητικής ικανότητας 1 - 3). Η συσκευή ενεργοποιείται και απενεργοποιείται μέσω του "CORDLESS CONTROL". (Η ένδειξη χωρητικότητας (3) εμφανίζει τη χωρητικότητα της μπαταρίας).

Υπόδειξη για την "Αυτόματη λειτουργία": Εάν ο διακόπτης είναι στραμμένος αριστερά στην Αυτόματη λειτουργία, ο απορροφητήρας παραμένει σε ετοιμότητα λειτουργίας για 10 ώρες (κατάσταση αναμονής), (3) η ένδειξη χωρητικότητας εμφανίζει τη χωρητικότητα της μπαταρίας). Χωρίς αναρρόφηση, η συσκευή απενεργοποιείται αυτόματα 10 ώρες μετά τον τελευταίο κύκλο εργασίας (κατάσταση αναστολής λειτουργίας, ένδειξη χωρητικότητας απενεργοποιημένη, η συσκευή δεν καταναλώνει ηλεκτρικό ρεύμα!).

Για έξοδο από την κατάσταση αναστολής λειτουργίας (επαναφορά σε κατάσταση αναμονής), περιστρέψτε τον κεντρικό διακόπτη (1) στη θέση "OFF" και, στη συνέχεια, ξανά προς τα ΑΡΙΣΤΕΡΑ ή πατήστε το πλήκτρο ένδειξης της χωρητικότητας (4).

Υπόδειξη για το "CordlessControl": Η συσκευή ξεκινάει/σταματάει αυτόματα κατά την ενεργοποίηση/απενεργοποίηση του ηλεκτρικού εργαλείου που διαθέτει πομπό CordlessControl (σωλήνας αναρρόφησης). Είναι, επίσης, δυνατή η χειροκίνητη εκκίνηση/παύση του απορροφητήρα μέσω του κουμπιού στον πομπό CordlessControl. Τηρείτε τις οδηγίες χρήσης του πομπού CordlessControl.

Χειροκίνητη λειτουργία: Περιστρέψτε τον κεντρικό διακόπτη (1) προς τα ΔΕΞΙΑ (επίπεδα αναρροφητικής ικανότητας 1 - 3). Η συσκευή δεν σταματά τη λειτουργία της. (Η ένδειξη χωρητικότητας (3) εμφανίζει τη χωρητικότητα της μπαταρίας).

7.2 Ενεργοποίηση/απενεργοποίηση δονητή, αυτόματη λειτουργία δονητή

Ο δονητής καθαρίζει τις κασέτες φίλτρων, τινάζοντας τη σκόνη.

Απενεργοποίηση: Περιστρέψτε τον διακόπτη του δονητή (2) στη θέση "OFF".

Αυτόματη λειτουργία: Περιστρέψτε τον διακόπτη του δονητή (2) προς τα ΑΡΙΣΤΕΡΑ στη θέση "AUTO".

- Όταν σε έναν απορροφητήρα κατηγορίας M το προβλεπόμενο ρεύμα αέρα είναι πολύ χαμηλό, τότε ανάβει η ένδειξη ελέγχου ογκομετρικής ροής (6) και ηχεί ένα ηχητικό σήμα. Κατά τη διάρκεια του επόμενου διαλείμματος εργασίας, ο δονητής καθαρίζει αυτόματα τις κασέτες φίλτρων για 10 δευτερόλεπτα περίπου.

Χειροκίνητη λειτουργία (π.χ. όταν μειωθεί η απορροφητική ικανότητα): κατά τη διάρκεια ενός διαλείμματος εργασίας ή πριν από την έναρξη εργασιών περιστρέψτε τον διακόπτη του δονητή (2) προς τα ΔΕΞΙΑ στη θέση "MAN" και απελευθερώστε τον ξανά. Ο δονητής καθαρίζει τις κασέτες φίλτρων για 10 δευτερόλεπτα περίπου.

7.3 Ένδειξη ελέγχου ογκομετρικής ροής

Όταν το ρεύμα αέρα είναι πολύ χαμηλό, τότε ανάβει η ένδειξη ελέγχου ογκομετρικής ροής (6) και ηχεί ένα ηχητικό σήμα.

Πιθανές αιτίες:

- Κασέτες φίλτρων λερωμένες -> Περιστρέψτε τον διακόπτη του δονητή (2) στη θέση "MAN" ή "AUTO". (Εφόσον χρειάζεται, πλύντε ή αντικαταστήστε τις κασέτες φίλτρων (22), βλέπε κεφάλαιο 10.2)
- Δοχείο γεμάτο -> αδειάστε το δοχείο
- Εμφράξεις στον σωλήνα αναρρόφησης -> καθαρίστε
- Η διάμετρος των καναλιών αναρρόφησης του μηχανήματος αναρρόφησης είναι πολύ μικρή.

7.4 Περιστροφικός διακόπτης για τη ρύθμιση της διαμέτρου του σωλήνα αναρρόφησης

Ρυθμίστε στον περιστροφικό διακόπτη (5) τη διάμετρο του τοποθετημένου εύκαμπτου σωλήνα αναρρόφησης (παραδιδόμενος σωλήνας αναρρόφησης: 35 mm).

Όταν ο κεντρικός διακόπτης (1) βρίσκεται στη θέση "AUTO" ή στη θέση "MAN", επιτηρείται η ογκομετρική ροή.

Σε περίπτωση που η τιμή της ογκομετρικής ροής πέσει κάτω ενός ορισμένου ορίου, ανάβει η ένδειξη ελέγχου ογκομετρικής ροής (6). Οι κασέτες φίλτρων στις διακοπές εργασίας δονούνται αυτόματα, όταν ο διακόπτης του δονητή (2) βρίσκεται στη θέση "AUTO".

Εάν παρόλα αυτά η τιμή της ογκομετρικής ροής παραμείνει κάτω του ορίου, ανάβει η ένδειξη ελέγχου ογκομετρικής ροής (6) και σε περίπτωση που ο διακόπτης του δονητή (2) βρίσκεται στη θέση "AUTO" ηχεί επιπλέον ένα ηχητικό σήμα (1 δευτ. αναμένο, 1 δευτ. σβηστό), ως υπόδειξη ότι το δοχείο πρέπει να αδειάσει ή ο φίλτροσάκος από φλιν (12) ή ο σάκος απόρριψης από πολυαιθυλένιο (PE) (11) πρέπει να αντικατασταθεί.

 max. Ø	\dot{V} min
15 mm	13 m³/h
27 mm	41 m³/h
32 mm	58 m³/h
35 mm	73 m³/h
42 mm	100 m³/h

Υπόδειξη: Σε περίπτωση μιας διαμέτρου του εύκαμπτου σωλήνα αναρρόφησης από 19 mm ή

μικρότερη και δυσμενών συνθηκών ροής στον εύκαμπτο σωλήνα αναρρόφησης, μπορεί υπό ορισμένες προϋποθέσεις να αναβοσβήνει η ένδειξη ελέγχου ογκομετρικής ροής (6) και να ηχηί το ηχητικό σήμα, παρόλο που ο φίλτροσακος από φλινς ή ο σάκος απόρριψης από πολυαιθυλένιο (PE) δεν πρέπει ακόμα να αδειάσουν. Σε αυτή την περίπτωση, τοποθετήστε τον εύκαμπτο σωλήνα ευθεία και καθαρίστε τον.

Υπόδειξη: Όταν είναι απαραίτητο, λόγω ενός συγκροτήματος που δημιουργεί σκόνη (π.χ. μικρή διάμετρος του καναλιού αναρρόφησης στο συγκρότημα που δημιουργεί τη σκόνη, αλλά μεγάλη διάμετρος του εύκαμπτου σωλήνα αναρρόφησης) να θέσετε τον περιστροφικό διακόπτη (5) σε μια μικρότερη τιμή, τότε δεν εξασφαλίζεται καμία επαρκή μεταφορά της σκόνης στον εύκαμπτο σωλήνα αναρρόφησης. Μετά από κάθε κύκλο εργασίας πρέπει να αφαιρείτε τον εύκαμπτο σωλήνα αναρρόφησης από το συγκρότημα που δημιουργεί τη σκόνη, για να τον καθαρίζετε.

Υπόδειξη: Ο εύκαμπτος σωλήνας αναρρόφησης που συμπεριλαμβάνεται στα υλικά παράδοσης διαθέτει διάμετρο 35mm.

8. Χρήση

8.1 Στεγνή αναρρόφηση

Αναρροφάτε μόνο με στεγνές κασέτες φίλτρων, συσκευή και εξαρτήματα. Στην υγρή κατάσταση μπορεί να κολλήσει η σκόνη και να σχηματίσει κρούστα.

Χρησιμοποιείτε το φίλτροσακο από φλινς (12) ή το σάκο απόρριψης από πολυαιθυλένιο (PE) (11) πάντοτε μαζί με τις κασέτες φίλτρων (22).

8.2 Λειτουργία υγρής αναρρόφησης

 Μη λειτουργείτε τη συσκευή των χερίων χωρίς τοποθετημένες τις κασέτες των φίλτρων (22). Η συσκευή μπορεί να καταστραφεί. Εκτός αυτού μπορεί να εξέλθει και νερό.

Ο σάκος απόρριψης από πολυαιθυλένιο (PE) (11) μπορεί να χρησιμοποιηθεί. Οι κασέτες φίλτρων (22) είναι κατάλληλες για την υγρή αναρρόφηση.

Πριν την υγρή αναρρόφηση απομακρύνετε το στεγνό αναρροφούμενο υλικό. Έτσι αποφεύγεται μια μεγάλη ρύπανση και δημιουργία κρούστας.

Ο ενσωματωμένος αισθητήρας νερού απενεργοποιεί τον κινητήρα σε περίπτωση γεμάτου δοχείου. Αδειάστε τη συσκευή. Όταν η συσκευή δεν απενεργοποιηθεί, εξακολουθεί να παραμένει ενεργή η προστασία από αθέλητη επανεκκίνηση. Μόνο μετά την απενεργοποίηση και την εκ νέου ενεργοποίηση είναι η συσκευή ξανά σε ετοιμότητα λειτουργίας.

Μετά την απενεργοποίηση μπορεί να επιστρέψει λίγο νερό από τον εύκαμπτο σωλήνα.

Πριν το άδειασμα αφαιρέστε πρώτα τον εύκαμπτο σωλήνα αναρρόφησης από το υγρό.

Για τη συνέχιση της λειτουργίας με στεγνή αναρρόφηση τοποθετήστε στεγνές κασέτες φίλτρων. (Σε περίπτωση συχνής αλλαγής μεταξύ

στεγνής και υγρής αναρρόφησης συνιστούμε τη χρήση ενός δευτέρου σετ κασετών φίλτρων.) Αφήστε τις κασέτες φίλτρων, το δοχείο και τα εξαρτήματα να στεγνώσουν εντελώς, για να μην παραμείνει κολλημένη η σκόνη στα υγρά μέρη.

8.3 Χρήση ως βιομηχανικός απορροφητήρας σκόνης (IS):

Περιστρέψτε τον κεντρικό διακόπτη (1) προς τα ΔΕΞΙΑ (θέση "MAN").

Ρυθμίστε στον περιστροφικό διακόπτη (5) τη διάμετρο του τοποθετημένου εύκαμπτου σωλήνα αναρρόφησης.

Σε περίπτωση που η τιμή πέσει κάτω του ορίου της τιμής ογκομετρικής ροής, ανάβει η ένδειξη ελέγχου ογκομετρικής ροής (6), ως υπόδειξη ότι το δοχείο πρέπει να αδειάσει ή ο φίλτροσακος από φλινς (12) ή ο σάκος απόρριψης από πολυαιθυλένιο (PE) (11) πρέπει να αντικατασταθούν ή το φίλτρο πρέπει να καθαριστεί.

8.4 Χρήση ως συλλέκτης σκόνης (ENT):

Ο συλλέκτης σκόνης επιτρέπεται να είναι συνδεδεμένος με μια μόνο πηγή σκόνης.

Θέστε τον κεντρικό διακόπτη (1) και τον διακόπτη του δονητή (2) στη θέση "AUTO".

Ρυθμίστε στον περιστροφικό διακόπτη (5) τη διάμετρο του τοποθετημένου εύκαμπτου σωλήνα αναρρόφησης. Για λεπτομερείς πληροφορίες βλέπε στο κεφάλαιο 7.4.

8.5 Μεταφορά

Κλείστε το άνοιγμα αναρρόφησης (17) με το πώμα (18). Συνδέστε μεταξύ τους τα άκρα του εύκαμπτου σωλήνα, για να μην εξέλθει η σκόνη.

Θέστε τον εύκαμπτο σωλήνα αναρρόφησης γύρω από τον απορροφητήρα.

Τοποθετήστε τα εξαρτήματα σε κατάλληλες πλαστικές σακούλες και κλείστε τις.

Το επάνω μέρος (14) πρέπει να είναι καλά συνδεδεμένο με το δοχείο (16) - ελέγξτε, ότι τα πλευρικά κουμπώματα ασφαλείας (15) είναι κλειστά.

9. Καθαρισμός

9.1 Γενικές υποδείξεις καθαρισμού

Καθαρίστε το δοχείο και τα εξαρτήματα με νερό. Σκουπίστε το επάνω μέρος (14) με υγρό πανί.

Προσοχή! Αυτή η συσκευή εμπεριέχει βλαβερή για την υγεία σκόνη. Οι διαδικασίες εκκένωσης και συντήρησης, συμπεριλαμβανομένης της απόσυρσης των δοχείων συλλογής της σκόνης, επιτρέπεται να πραγματοποιούνται μόνο από ειδικευμένα άτομα, τα οποία φέρουν αντίστοιχο εξοπλισμό προστασίας.

Άδειασμα του δοχείου

 Επιτρέπεται μόνο σε σκόνη με οριακές τιμές επαγγελματικής έκθεσης > 1mg/m³.

- Αφαιρέστε τις μπαταρίες.

- Αφαιρέστε τον εύκαμπο σωλήνα αναρρόφησης, κλείστε το άνοιγμα αναρρόφησης (17) με το πώμα (18).
- Ανοίξτε τα πλευρικά κουμπώματα ασφαλείας (15). Αφαιρέστε το επάνω μέρος (14) από το δοχείο (16).

Απόρριψη του φιλτρώσκαου από φλις

- Αφαιρέστε τις μπαταρίες.
- Φορέστε τη μάσκα προστασίας από τη σκόνη.
- Αφαιρέστε τον εύκαμπο σωλήνα αναρρόφησης, κλείστε το άνοιγμα αναρρόφησης (17) με το πώμα (18).
- Ανοίξτε τα πλευρικά κουμπώματα ασφαλείας (15). Αφαιρέστε το επάνω μέρος (14) από το δοχείο (16).
- Τραβήξτε έξω προσεκτικά το φιλτρώσκαο από φλις (12) από το άνοιγμα αναρρόφησης (18) προς τα πίσω. Κλείστε τη φλάντζα του φιλτρώσκαου από φλις, αναδιπλώνοντας το καπάκι.
- Απορρίψτε το υλικό αναρρόφησης σύμφωνα με τις νομικές διατάξεις.

Απόρριψη του σάκου απόρριψης από πολυαιθυλένιο (PE)

- Ενεργοποιήστε τον απορροφητήρα και δονήστε τις κασέτες φίλτρων: περιστρέψτε τον διακόπτη του δονητή (2) προς τα ΔΕΞΙΑ στη θέση "MAN" και απελευθερώστε τον ξανά. Ο δονητής καθαρίζει τις κασέτες φίλτρων (22) για 10 δευτερόλεπτα περίπου.
- Απενεργοποιήστε τον απορροφητήρα: Θέστε το διακόπτη (1) στη θέση "OFF".
- Φορέστε τη μάσκα προστασίας από τη σκόνη.
- Αφαιρέστε τον εύκαμπο σωλήνα αναρρόφησης, κλείστε το άνοιγμα αναρρόφησης (17) με το πώμα (18).
- Ανοίξτε τα πλευρικά κουμπώματα ασφαλείας (15). Αφαιρέστε το επάνω μέρος (14) από το δοχείο (16). Πριν από την απενεργοποίηση του επάνω μέρους θέστε τον διακόπτη (1) στη θέση "ON/ MAX", για να αναρροφηθεί η τυχόν πύπτουσα σκόνη.
- Τραβήξτε έξω προσεκτικά το σάκο απόρριψης από πολυαιθυλένιο (PE) (11) από το άνοιγμα αναρρόφησης (17) προς τα πίσω. Κλείστε τη φλάντζα του σάκου απόρριψης από πολυαιθυλένιο (PE), αναδιπλώνοντας το καπάκι.
- Αποσύρετε το υλικό αναρρόφησης σύμφωνα με τις νομικές διατάξεις.

9.2 Ειδικές υποδείξεις καθαρισμού

Στις συσκευές της κατηγορίας M πρέπει το εξωτερικό της συσκευής να καθαρίζεται με μεθόδους αναρρόφησης της σκόνης και να σκουπίζεται καθαρά ή να στεγανοποιείται με στεγανοποιητικά υλικά, προτού αφαιρεθεί από την επικίνδυνη περιοχή. Όλα τα μέρη της συσκευής πρέπει να θεωρούνται ως μολυσμένα, όταν αφαιρεθούν από την επικίνδυνη περιοχή, και πρέπει να λάβουν χώρα κατάλληλης ενέργεια, προκειμένου να αποφευχθεί μια κατανομή της σκόνης. Κατά την εκτέλεση των εργασιών συντήρησης ή επισκευής πρέπει όλα τα μολυσμένα αντικείμενα, τα οποία δεν μπορούν να καθαριστούν ικανοποιητικά, να αποσύρονται. Αυτά τα αντικείμενα πρέπει να αποσύρονται σε

στεγανές σακούλες σύμφωνα με τις ισχύουσες διατάξεις για την απόσυρση τέτοιων απορριμμάτων.

10. Συντήρηση

10.1 Γενικές υποδείξεις

 Πριν από κάθε συντήρηση, απενεργοποιείτε τη συσκευή και αφαιρείτε τις επαναφορτιζόμενες μπαταρίες.

 Καθαρίστε τη συσκευή (βλέπε στο κεφάλαιο 9.).

Μη συντηρείτε ποτέ χαλασμένες μπαταρίες.

Κάθε εργασία συντήρησης σε επαναφορτιζόμενες μπαταρίες θα πρέπει να γίνεται μόνο από τον κατασκευαστή ή τις εξουσιοδοτημένες υπηρεσίες εξυπηρέτησης πελατών.

Για τη συντήρηση από το χρήστη πρέπει ο απορροφητήρας να αποσυναρμολογηθεί, να καθαριστεί και να συντηρηθεί, στο βαθμό που είναι δυνατόν, χωρίς να προκύψει ένα κίνδυνος για το προσωπικό συντήρησης και για άλλα άτομα.

Μέτρα προφύλαξης

Τα κατάλληλα μέτρα προφύλαξης περιλαμβάνουν τον καθαρισμό πριν την αποσυναρμολόγηση, τη λήψη μέριμνας για τον υποχρεωτικό αερισμό με χρήση φίλτρων στον τόπο που θα αποσυναρμολογηθεί ο απορροφητήρας, τον καθαρισμό του χώρου συντήρησης και τον κατάλληλο προσωπικό εξοπλισμό προστασίας.

10.2 Μείωση της αναρροφητικής ικανότητας

Σε περίπτωση μείωσης της αναρροφητικής ικανότητας εκτελέστε τα ακόλουθα μέτρα:

1. Περιστρέψτε τον διακόπτη του δονητή (2) προς τα ΔΕΞΙΑ στη θέση "MAN" και απελευθερώστε τον ξανά. Ο δονητής καθαρίζει τις κασέτες φίλτρων (22) για 10 δευτερόλεπτα περίπου.
2. Αδειάστε το δοχείο ή αντικαταστήστε τον φιλτρώσκαο από φλις (12) ή τον σάκο απόρριψης από πολυαιθυλένιο (PE) (11).
3. Αντικαταστήστε τις κασέτες φίλτρων (22) ή πλύντε τις κάτω από τρεχούμενο νερό, στεγνώστε τις εντελώς και τοποθετήστε τις ξανά στη θέση τους.

10.3 Αντικατάσταση των κασετών των φίλτρων (22)

Περιστρέψτε τον διακόπτη του δονητή (2) προς τα ΔΕΞΙΑ στη θέση "MAN" και απελευθερώστε τον ξανά. Ο δονητής καθαρίζει τις κασέτες φίλτρων (22) για 10 δευτερόλεπτα περίπου.

Με ένα κέρμα ή παρόμοιο αντικείμενο γυρίστε το κουμπί ασφάλισης (19) στο σύρτη (20) κατά 90° ενάντια στη φορά των δεικτών του ρολογιού και πιέστε το σύρτη (20) προς τα πίσω. Ανοίξτε το κάλυμμα και αφαιρέστε τις κασέτες των φίλτρων (22) προς τα επάνω. Κλείστε αμέσως τις κασέτες των φίλτρων που αφαιρέσατε σε μια στεγανή από τη σκόνη πλαστική σακούλα και απορρίψτε τις, όπως ορίζει ο νόμος. Τοποθετήστε τις νέες

ει ΕΛΛΗΝΙΚΑ

κασέτες φίλτρων, προσέχοντας την καθαρή και σταθερή προσαρμογή των κασετών φίλτρων.

10.4 Φίλτρο προστασίας του κινητήρα

Ελέγχετε τακτικά το φίλτρο προστασίας του κινητήρα. Σε περίπτωση που το φίλτρο προστασίας του κινητήρα (21) είναι λερωμένο, σημαίνει ελαττωματικές κασέτες φίλτρων (22):

- Αντικαταστήστε τις κασέτες των φίλτρων (22).
- Αντικαταστήστε το φίλτρο προστασίας του κινητήρα (21) ή πλύντε το κάτω από τρεχούμενο νερό, στεγνώστε το εντελώς και τοποθετήστε το ξανά στη θέση του.

10.5 Αισθητήρας νερού

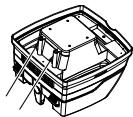

ΠΡΟΣΟΧΗ - Καθαρίζετε τακτικά τον αισθητήρα νερού και ελέγχετε τον αισθητήρα για τυχόν ένδειξη ζημιάς.

10.6 Τεχνικός έλεγχος

Το λιγότερο μια φορά τον χρόνο πρέπει να διενεργείται από τον κατασκευαστή ή από ένα εκπαιδευμένο για αυτό τον σκοπό άτομο ένας τεχνικός έλεγχος σχετικά με τη σκόνη, π.χ. πρέπει να ελέγχεται τυχόν ζημιά των κασετών φίλτρων, η στεγανότητα της συσκευής και η λειτουργία της διάταξης ελέγχου.

Για τη συντήρηση από τον χρήστη πρέπει ο απορροφητήρας να αποσυναρμολογηθεί, να καθαριστεί και να συντηρηθεί, στο βαθμό που είναι δυνατόν, χωρίς να προκύψει ένα κίνδυνος για το προσωπικό συντήρησης και για άλλα άτομα.

Μέτρα προφύλαξης

Τα κατάλληλα μέτρα προφύλαξης περιλαμβάνουν τον καθαρισμό πριν την αποσυναρμολόγηση, τη λήψη μεριμνας για τον υποχρεωτικό αερισμό με χρήση φίλτρων στον τόπο που θα αποσυναρμολογηθεί ο απορροφητήρας, τον καθαρισμό του χώρου συντήρησης και τον κατάλληλο προσωπικό εξοπλισμό προστασίας.

Κατά την εκτέλεση των εργασιών συντήρησης ή επισκευής πρέπει όλα τα μολυσμένα αντικείμενα, τα οποία δεν μπορούν να καθαριστούν ικανοποιητικά, να αποσύρονται. Αυτά τα αντικείμενα πρέπει να αποσύρονται σε στεγανές σακούλες σύμφωνα με τις ισχύουσες διατάξεις για την απόσυρση τέτοιων απορριμμάτων.

11. Επιδιόρθωση βλαβών

Όταν ανάψει η ένδειξη ελέγχου ογκομετρικής ροής (6) ή ηχησει ένα ηχητικό σήμα, αυτό είναι μια υπόδειξη ότι ο φίλτροσάκος από φλιν πρέπει να αδειάσει.

Όλες οι λυχνίες LED της ένδειξης χωρητικότητας και σήμανσης (3) αναβοσβήνουν

- Σφάλμα - αφαιρέστε και τις δύο μπαταρίες και επανατοποθετήστε τις
- Μόνο μία μπαταρία 18V τοποθετημένη; - Τοποθετήστε 2 μπαταρίες.

- Τουρμπίνα μπλοκαρισμένη; - βλέπε στο κεφάλαιο Επισκευή.

1 λυχνία LED της ένδειξης χωρητικότητας και σήμανσης (3) αναβοσβήνει

- Επαναφορτιζόμενη μπαταρία(ες) άδεια; Φόρτιση της μπαταρίας(ιών).

Ηχητικό σήμα

- γρήγορος συναγερμός (1/10 δευτ. αναμμένος, 1 δευτ. σβηστός): η μπαταρία θα αδειάσει σε 20 δευτερόλεπτα περίπου.
- συνεχής συναγερμός: ως προειδοποίηση λίγο πριν από την απενεργοποίηση.
- διαρκής συναγερμός 3 δευτερολέπτων: ο αισθητήρας στάθμης νερού έχει ενεργοποιηθεί. Αδειάστε το δοχείο.

Ένδειξη ελέγχου ογκομετρικής ροής

- (1 δευτ. αναμμένη, 1 δευτ. σβηστή: πτώση ογκομετρικής ροής κάτω από το όριο στον εύκαμπτο σωλήνα ή δοχείο γεμάτο Συνεχώς αναμμένη: στάθμη νερού πλήρης / δοχείο σκόνης γεμάτο

Μείωση της αναρροφητικής ικανότητας:

Προσέξτε τις υποδείξεις στο κεφάλαιο Καθαρισμός.

- Κασέτες φίλτρων (22) λερωμένες; - καθαρίστε τις.
- Φιλτρόςάκος από φλιν (12) γεμάτος; - αντικαταστήστε τον.
- Σάκος απόρριψης από πολυαιθυλένιο (PE) (11) γεμάτος; - αντικαταστήστε τον.
- Δοχείο (15) γεμάτο; - αδειάστε το.
- Φίλτρο προστασίας του κινητήρα (21) στομωμένο; - Βλέπε στο κεφάλαιο 10.
- Ακροφύσιο, σωλήνες ή εύκαμπτος σωλήνας φραγμένα; - καθαρίστε τα.

H συσκευή δεν ξεκινά:

- Επαναφορτιζόμενη μπαταρία άδεια; - φόρτιση.
- Οι μπαταρίες είναι τοποθετημένες; - τοποθετήση.
- Το επάνω μέρος (14) είναι σωστά κλεισμένο; - κλείσιμο
- Ο αισθητήρας νερού απενεργοποίησε τη συσκευή; - Αδειάστε το δοχείο, θέστε τη συσκευή εκτός λειτουργίας και ξανά σε λειτουργία.
- Ο κεντρικός διακόπτης (1) βρίσκεται στη θέση "AUTO"; - Περιστρέψτε τον κεντρικό διακόπτη (1) προς τα ΔΕΞΙΑ. Βλέπε στο κεφάλαιο 7.1.
- Ο απορροφητήρας δεν ενεργοποιείται ή δεν απενεργοποιείται από ένα ηλεκτρικό εργαλείο, παρόλο που ο κεντρικός διακόπτης είναι στραμμένος προς τα αριστερά στη θέση "AUTO". - Ελέγξτε τον πομπό Cordless Control (πατήστε το κουμπί). Εάν η ασύρματη σύνδεση είναι εντάξει, τότε συναρμολογήστε τον πομπό απευθείας στο ηλεκτρικό εργαλείο.
- Ελαττωματική μπαταρία; Βλέπε στο κεφάλαιο Επισκευή.

Σκόνη στο δοχείο με τοποθετημένο φίλτροσακο από φλίζ:

- Λάθος θέση του περιστρεφόμενου σύρτη. Βλέπε στο κεφάλαιο 6.1.

Αναρρόφηση του σάκου απόρριψης από πολυαιθυλένιο (PE) στις κασέτες φίλτρων (22):

- Λάθος θέση του περιστρεφόμενου σύρτη. Βλέπε στο κεφάλαιο 6.2.

 **Μην προβείτε σε καμία τροποποίηση στη συσκευή. Απευθυνθείτε σε ένα εξουσιοδοτημένο συνεργείο ή σε ένα τμήμα εξυπηρέτησης πελατών της Metabo (βλέπε στο κεφάλαιο 13. Επισκευή)**

12. Πρόσθετος εξοπλισμός

Χρησιμοποιείτε μόνο γνήσια εξαρτήματα της Metabo.

Εάν χρειάζεστε εξαρτήματα, απευθυνθείτε παρακαλούμε στον αντιπρόσωπό σας.

Βλέπε στη σελίδα 4.

- A Φιλτροσακος φλίζ 5 τεμάχια = 1 σετ
- B Σάκος απόρριψης από πολυαιθυλένιο (PE)-M 5 τεμάχια = 1 σετ
- C Κασέτα φίλτρου-M, πολυεστέρας, νανο-επικάλυψη 2 τεμάχια = 1 σετ
- D Κασέτα φίλτρου-M, πολυεστέρας 2 τεμάχια = 1 σετ
- E Φίλτρο προστασίας του κινητήρα (1 τεμάχιο), πρέπει να παραγγελθούν 2 τεμάχια.
- F Εύκαμπτος σωλήνας αναρρόφησης (ηλεκτρικά αγωγίμος)
- G Σωλήνες αναρρόφησης (2 τεμάχια), πλαστικό
- H Σωλήνες αναρρόφησης (2 τεμάχια), επιχρωμωμένοι
- I Ενδιάμεσο τμήμα χειρολαβής
- J Μούφα σύνδεσης
- K Μούφα σύνδεσης
- L Πέλμα δαπέδου
- M Σετ πέλματος δαπέδου (με ένθετο εξάρτημα δαπέδου και ένθετο εξάρτημα για υγρή αναρρόφηση)
- N Μπαταρίες
- O Φορτιστές

13. Επισκευή

Οι επισκευές στις συσκευές επιτρέπεται να διενεργούνται μόνον από ηλεκτροτεχνίτες!

Χρησιμοποιείστε μόνο γνήσια ανταλλακτικά Metabo.

Για ηλεκτρικά εργαλεία Metabo που έχουν ανάγκη επισκευής απευθυνθείτε στην αντίστοιχη αντιπροσωπεία της Metabo. Για διευθύνσεις βλέπε www.metabo.com.

Τους καταλόγους ανταλλακτικών μπορείτε να τους κατεβάσετε στη διεύθυνση www.metabo.com.

14. Περιβαλλοντολογική προστασία

Τηρείτε τους εθνικούς κανονισμούς για την απόσυρση σύμφωνα με τους κανόνες προστασίας του περιβάλλοντος και για την ανακύκλωση των άχρηστων εργαλείων, συσκευασιών και πρόσθετου εξοπλισμού.

Οι μπαταρίες δεν επιτρέπεται να πεταχτούν στα οικιακά απορρίμματα! Επιστρέψτε τις ελαττωματικές ή μεταχειρισμένες μπαταρίες στον αντιπρόσωπο της Metabo!

Μην πετάτε τις μπαταρίες στο νερό.

 Μόνο για τις χώρες της ΕΕ: Μην πετάτε τις συσκευές στα οικιακά απορρίμματα! Σύμφωνα με την Ευρωπαϊκή Οδηγία 2012/19/EK περί ηλεκτρικών και ηλεκτρονικών συσκευών και την ενσωμάτωσή της στο εθνικό δίκαιο, οι παλιές συσκευές πρέπει να συλλέγονται ξεχωριστά και να επιστρέφονται για ανακύκλωση με τρόπο φιλικό προς το περιβάλλον.

Πριν την απόσυρση εκφορτίστε την μπαταρία στο ηλεκτρικό εργαλείο. Ασφαλίστε τις επαφές από τυχόν βραχυκύκλωμα (π.χ. μονώστε τις με αυτοκόλλητη ταινία).

15. Τεχνικά στοιχεία

Διευκρινίσεις σχετικά με τα στοιχεία στη σελίδα 2.

Διατηρούμε το δικαίωμα για αλλαγές, που εξυπηρετούν την τεχνική πρόοδο.

K = Κατηγορίας σκόνης. Σύμφωνα με το πρότυπο EN 60335-2-69.

MxPxY = Εξωτερικές διαστάσεις

IP = Κατηγορία προστασίας

U = Τάση δικτύου

F = Συχνότητα δικτύου

A = Κατανάλωση ηλεκτρικού ρεύματος

N = Καλώδιο σύνδεσης στο δίκτυο του ρεύματος

P₁ = Ονομαστική απορροφούμενη ισχύς

ρ_{U1} = Μέγιστη υποπίεση (στον εύκαμπτο σωλήνα)

ρ_{U2} = Μέγιστη υποπίεση (στο φυσητήρα)

V_{1/s1} = Μέγιστη ογκομετρική ροή (στον εύκαμπτο σωλήνα)

V_{1/s2} = Μέγιστη ογκομετρική ροή (στο φυσητήρα)

D_{max1} = Μέγιστη ροή αέρα (στον εύκαμπτο σωλήνα)

D_{max2} = Μέγιστη ροή αέρα (στον ανεμιστήρα)

V = Μέγιστη χωρητικότητα δοχείου

m=Βάρος (χωρίς καλώδιο σύνδεσης στο ρεύμα)

Επιτρεπόμενη θερμοκρασία περιβάλλοντος κατά τη λειτουργία:

-20 C έως 50 C (περιορισμένη απόδοση σε θερμοκρασίες κάτω από 0 C). Επιτρεπόμενες θερμοκρασίες κατά την αποθήκευση: 0 C έως 30 C

--- Συνεχές ρεύμα

Τυπικές ηχητικές στάθμες A (IEC 60335-2-69):

L_{pA} = Στάθμη ηχητικής πίεσης

eI ΕΛΛΗΝΙΚΑ

L_{WA} = Στάθμη ηχητικής ισχύος
Κατά την εργασία μπορεί να υπάρξει υπέρβαση
της στάθμης θορύβου των 80 dB(A).



Φοράτε ωτοασπίδες!

Οι τιμές μετρήθηκαν σύμφωνα με το πρότυπο
EN 60704.

~ Εναλλασσόμενο ρεύμα

Τα αναφερόμενα τεχνικά στοιχεία εννοούνται με
ανοχές (σύμφωνα με τις εκάστοτε ισχύουσες
τεχνικές προδιαγραφές).

Eredeti használati utasítás

1. Megfelelőségi nyilatkozat

Kizárólagos felelősségünk tudatában kijelentjük: Ezek az elszívó berendezések/portalanítók – típus és sorozatszám alapján történő azonosítással *1) – megfelelnek az irányelvek *2) és szabványok *3) összes idevonatkozó rendelkezéseinek. A Műszaki dokumentációt *4) - lásd a 3. oldalon.

2. Rendeltetésszerű használat

MA porszívó alkalmas az EN 60335-2-69 szabvány szerinti M porosztályba tartozó, egészségre ártalmas porok elszívására.

A porszívó a száraz, nem gyúlékony porok, nem gyúlékony folyadékok, fapорок és 0,1 mg/m³ munkahelyi határértéket elérő vagy meghaladó veszélyes porok elszívására használható.

A munkahelyi határértékek és a rákkeltő anyagok felsorolása a munkahelyi határértékek listájában található, illetve az országos szakmai egyesületektől és intézetektől szerezhető be.

A portechnikai vizsgálat eredménye csak száraz por el- és felszívására vonatkozik.

A porszívó a következő alkalmazásokra használható:

- Ipari porszívó (IS) lerakódott por felszívásához.
- Portalanító (ENT) az anyagfeldolgozó gépek által létrehozott szálló por felszívásához.

A porszívó alkalmas az ipari alkalmazáshoz szükséges nagy igénybevételre pl. kézműiparban, szerelésnél, építőiparban, iparban, műhelyekben, festők, gipszmunkások, asztalosok, fafeldolgozó üzemek esetében. Megfelel az EN 60335-2-69 szabványnak.

A porszívó alkalmas por és szilárd testek (üvegtörmelék, tű, stb.) illetve a könnyen gyulladó és éghető folyadékok kivételével minden folyadék, továbbá 60°C feletti hőmérsékletű anyagok felszívására.

A berendezést korlátozott fizikai, szenzorikus vagy ismerleti képességű, illetve kellő tapasztalattal/ ismeretekkel nem rendelkező személyek nem használhatják. Kivételt képez, ha egy biztonságért felelős személy felügyeletet biztosít számukra, vagy oktatásban részesítette őket a berendezés használatára vonatkozóan.

Vegye figyelembe az országra jellemző előírásokat, valamint az anyag gyártójának adatait. A terméket ipari használatra tervezték.

Tilos azbesztartalmú porok felszívása.

Éghető porok felszívása tilos.

Éghető vagy robbanékony oldószerek, oldószerekkel átitott anyagok, robbanásveszélyes porok, folyadékok, pl. benzin, olaj, alkohol, hígítók, illetve 60°C-nál magasabb hőmérsékletű anyagok felszívása tilos. Ellenkező esetben robbanás- és égésveszély áll fenn! A

készüléket gyúlékony gázok és anyagok közelében használni tilos.

A nem rendeltetésszerű használat során keletkezett károkért a felhasználó felel.

Az általános balesetmegelőzési előírásokat és a mellékelt biztonsági utasításokat figyelembe kell venni.

3. Általános biztonsági utasítások



A készülék használata előtt figyelmesen és teljes egészében olvassa el a mellékelt biztonsági és használati útmutatót. Őrizze meg a mellékelt műszaki leírásokat, és csak ezekkel együtt adja tovább másnak a készüléket.



Használat előtt a felhasználót el kell látni a készülék használatára és azokra az anyagokra vonatkozó információkkal, utasításokkal és képzésekkel, amelyekre a készülék alkalmazható, ideértve a felfogott anyag kezelésére vonatkozó biztonságos eljárás ismertetését is.

4. Különleges biztonsági utasítások



Saját testi épsége és a készülék védelme érdekében tartsa be az ezzel a szimbólummal jelölt szövegrészekben foglaltakat!

Ne engedje meg, hogy gyerekek használják a készüléket.

Mindig figyelni kell arra, hogy a gyerekek ne játszassanak a készülékkel.

Figyelem! Csak a készülékhez mellékelt vagy a használati útmutatóban megadott tartozékok használhatók. Más tartozékok

használata csökkentheti a biztonságot. Csak a mellékelt tömlővel és szívó tartállyal közösen használható.

Az itt leírtaktól eltérő más munkák végzése tilos.

A nem rendeltetésszerű használatból, szakszerűtlen kezelésből vagy javításból eredő esetleges károkért a gyártó nem vállal felelősséget.

Ha nem használják a készülék, a tömlőt csatlakoztatva kell hagyni annak érdekében, hogy megakadályozzák a por nem kívánt kijutását. A szívónyílást (17) a záródugóval (18) le kell zárni, a tömlővégeket össze kell dugni annak érdekében, hogy ne lépjen ki por a készülékből.

Tilos üzembe helyezni a készüléket és a tartozékokat, ha:

- a készüléken felismerhető sérülés (repedés/törés) látható,
- nem látható hibára utaló jeleket tapasztal (leesést követően).

A fűvókát, a tömlőt vagy a csövet tilos emberekre és állatokra irányítani.

 **FIGYELMEZTETÉS** - Hab vagy víz kilépése esetén azonnal kapcsolja ki a készüléket. Ürítse ki a tartályt és szükség esetén a redős szűrőt.

Soha ne másszon fel vagy üljön rá a készülékre.

A tömlőt mindig úgy kell lefektetni, hogy ne lépjen fel botlásveszély.

A készüléket tilos felügyelet nélkül hagyni. A munka hosszabb megszakítása esetén vegye ki az akkuegységet.

Az elszívó berendezés nem használható vagy tárolható a szabadban nedves körülmények között.

VIGYÁZAT - A gépet csak beltérben szabad tárolni.

Savak, aceton és oldószerek maró hatással lehetnek a készülék alkotórészeire.

 A gépen végzett minden karbantartás, tisztítás előtt és minden használat után a gépet ki kell kapcsolni és az akkuegységet ki kell venni.

Ne használjon gőzborotvát vagy nagynyomású tisztító készüléket az elszívó berendezés tisztítására.

Tartsa mindig szárazon a fedél belsejét.

Amennyiben hosszabb időn át nem végzik el a készülék tisztítását, különösen élelmiszerfeldolgozó iparban való használat esetén, fennáll a csíráképződés veszélye: használat után mindig azonnal tisztítsa ki és fertőtlenítsa a készüléket.

Soha ne nyissa fel a készüléket szabadban esőben vagy viharban.

Ne használja a készüléket robbanásveszélyes helyiségben.

Ügyeljen arra, hogy az elszívó berendezést biztonságos helyre állítsa fel.

Amennyiben a távozó levegő a helyiségbe tér vissza, elegendő L légcserét kell biztosítani. Vegye figyelembe az országos előírásokat.

 **Figyelem!** A készülék egészségkárosító port

tartalmaz. A kiürítést és a karbantartást, a porgyűjtő tartály eltávolítását is beleértve, csak megfelelő védőfelszerelést viselő szakemberek végezhetik el.



Vigyázat, általános veszély!



Vigyázat! Ne használja a készüléket a használati utasítás elolvasása nélkül!

FIGYELMEZTETÉS - A kezelőszemélyzetet megfelelő oktatásban kell részesíteni a porszívó használatára és a vele felszívható anyagokra vonatkozóan.

Figyelmeztető tábla M porosztályú gépekhez:



Kiürítés és karbantartás folyamán vegye figyelembe:

Tisztítsa meg a készüléket felnyitás előtt. Viseljen porvédő maszkot. Ügyeljen arra, hogy a műveletben részt nem vevő személyeket ne érje porterhelés. Gondoskodjon helyi szűrésű kényszerszellőztetésről. Utána tisztítsa meg a karbantartási területet.

Ne használja a készüléket a teljes szűrőrendszer nélkül. (Szűrőkazetták és PE eldobható tasak, vagy alternatívaként gyapjú szűrőtásak).

Az EN 60335 szabvány 1. és 69. része szerinti vizsgálat szerint a víz-levegő keverék felszívására vonatkozó elektromos biztonságra megszabott biztonságtechnikai követelmények teljesülnek.

4.1 Akkus készülékek alkalmazása és kezelése

- **Az akkumulátort csak a gyártó által ajánlott töltőkészülékekben töltsse fel.** Ha egy bizonyos akkumulátortípus feltöltésére szolgáló töltőkészülékben egy másik akkumulátort próbál feltölteni, tűz keletkezhet.
- **Az elektromos szerszámban csak az ahhoz tartozó akkumulátort használja.** Más akkumulátorok használata személyi sérüléseket és tüzet okozhat.
- **Akadályozza meg a használaton kívüli akkumulátor gémkapcsokkal, pénzérmékkel, kulcsokkal, szögekkel, csavarokkal és egyéb kisméretű fémtárgyakkal való érintkezését, amelyek az érintkezők rövidzárlatát okozhatják.** Az akkumulátor érintkezői közötti rövidzárlat égési sérüléseket vagy tüzet okozhat.
- **Hibás alkalmazás esetén az akkumulátorból folyadék léphet ki. Kerülje el az érintkezést a folyadékkal. Ha véletlenül mégis érintkezésbe került az akkumulátorfolyadékkal, azonnal öblítse le vízzel az érintett felületet. Ha a folyadék a szemébe jutott, keresen fel ezen kívül egy orvost.** A kilépő akkumulátorfolyadék irritációkat vagy égésses bőrsérüléseket okozhat.
- **Ne használjon megrongálódott vagy átalakított akkut.** A megrongálódott vagy megváltoztatott akkumulátorok előreláthatatlan módon viselkedhetnek, amely tűzhoz, robbanáshoz vagy sérülésveszélyhez vezet.
- **Ne tegye ki az akkumulátort tűz, vagy extrém hőmérsékletek hatásának.** Ha az akkumulátort tűznek, vagy 130 °C-ot (265 °F) meghaladó hőmérsékletnek teszik ki, az robbanást okozhat.
- **Tartsa be valamennyi töltési előírást és ne töltsse fel az akkumulátort, ha annak a hőmérséklete az utasításokban megadott hőmérséklet tartományon kívül esik.** Az akkumulátor nem megfelelő módon, vagy a megadott hőmérséklet tartományon kívüli feltöltése megrongálhatja az akkumulátort és megnövelheti a tűzveszélyt.
- Minden átalakítás, karbantartás vagy tisztítás előtt vegye ki az akkuegységeket gépből.



Óvja az akkuegységet a nedvességtől!



Ne tegye ki az akkuegységet tűz hatásának!

- Ne használjon sérült vagy deformálódott akkuegységet!
- Ne nyissa fel az akkuegységet!
- Ne érintse meg vagy ne zárja rövidre az akkuegység érintkezőit!



A hibás lítium-ion akkuegységből enyhén savas, éghető folyadék folyhat ki!



Ha az akkumulátorfolyadék kifolyik és érintkezésbe kerül a bőrével, azonnal öblítse le bő vízzel. Ha az akkumulátorfolyadék a

szemébe kerül, tiszta vízzel mossa ki, és haladéktalanul vesse alá magát orvosi kezelésnek!

- Meghibásodott gép esetén ki kell venni a gépből az akkuegységet.

A lítium-ionos akkuegység szállítása:

- A lítium-ionos akkuegység szállítása a veszélyes anyagokról szóló rendeletek (UN 3480 és UN 3481) hatálya alá esik. A lítium-ionos akkuegység szállítása során mindig tájékozódjon az aktuálisan érvényes előírásokról. Adott esetben érdeklődjön a szállító vállalatánál. Tanúsítvánnyal ellátott csomagolás a Metabo vállalatától igényelhető.
- Csak akkor adjon fel akkuegységet, ha annak háza sértetlen és abból nem lép ki folyadék. Feladáshoz vegye ki az akkuegységet a gépből. Biztosítsa az érintkezők rövidzárlat elleni védelmét (pl. ragasztószalaggal).

5. Áttekintés

Lásd a 2. oldalon.

- 1 főkapcsoló
- 2 lerázó kapcsoló
- 3 kapacitás- és figyelmeztető kijelző
- 4 kapacitáskijelző nyomógomb
- 5 forgókapcsoló az elszívó tömlő átmérőjének kiválasztásához
- 6 térfogatáram-ellenőrző kijelző
- 7 akkuegység-kireteszelés *
- 8 akkuegység(ek) *
- 9 védőburkolat (akkuegységek)
- 10 reteszelés (a védőburkolat reteszeléséhez)
- 11 PE eldobható tasak *
- 12 pamut szűrőtásak *
- 13 tömlőkampó
- 14 felső rész
- 15 reteszelő zár
- 16 alsó rész
- 17 szívó nyílás
- 18 záródugó
- 19 reteszelő gomb
- 20 retesz (a fedél nyitásához szűrőkazetta-csere esetén)
- 21 motorvédő szűrő
- 22 szűrőkazetta (IFA C szerinti)

* felszereltségtől függő / nem része a szállítási terjedelemben

6. Üzembe helyezés

6.1 A pamut szűrőtásak behelyezése

Javasoljuk pamut szűrőtásák használatát a következő esetekben:

- Az olyan alkalmazások esetén, amelyek során kis mennyiségű finom por keletkezik (pl. festék- és lakkbevonatok fel és lecsiszolásakor, rövid, < 10 mm-es átmérőjű fúró munkálatok leszívásakor, stb.).
- Olyan gépek, mint pl. felsőmarók, gyalugépek, kis csiszológépek, stb. alkalmazásakor.

Kapcsolja ki a készüléket a főkapcsolóval (1), vegye ki az akkuegységet (8), nyissa meg a reteszelő zárat (15). Vegye le a felső részt (14) a tartályról (16).

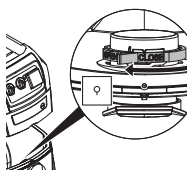

Forgassa el a piros elforgatható toló gombot (a szívónyílás belsejében) ütközésig: a „CLOSE” felirat felfelé néz a ▲ jelzés felé.

Illessze a pamut szűrőtásákat a peremhez és nyílásánál fogva vezesse át először a szívónyílás alsó részén levő reteszelő orr felett, majd tolja fel ütközésig a szívónyílásra. Helyezze vissza újra a felső részt (14) a tartályra (16), zárja le a reteszelő zárat (15).

6.2 A PE eldobható tasak behelyezése

A PE eldobható zacskók (11) nedves és száraz szivásra alkalmasak.

Javasoljuk PE hulladékzsák használatát a következőknél:

- Az olyan alkalmazásoknál, amelyek során nagyobb mennyiségű finom por keletkezik (pl. vakolt felületek lemarásakor, esztrich felületek fel- és lecsiszolásakor, stb.).
- Az olyan gépek használata esetén, mint pl.: felújító marók, felújító csiszolók, gipszkartoncsiszolók, falhoronymarók, stb.

Forgassa el a lerázó kapcsolót (2) BALRA „AUTO” állásra.

Kapcsolja ki a készüléket, vegye ki az akkuegységeket (8), nyissa meg a reteszelő zárat (15). Vegye le a felső részt (14) a tartályról (16).

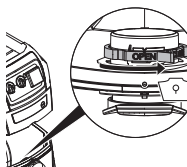

Forgassa el a piros elforgatható toló gombot (a szívónyílás belsejében) ütközésig: az „OPEN” felirat felfelé néz a ▲ jelzés felé.

Illessze a PE eldobható tasakot (11) a peremhez és nyílásánál fogva vezesse át először a szívónyílás alsó részén levő reteszelő orr felett, majd tolja fel ütközésig a szívónyílásra.

Egyenletesen húzza szét a PE eldobható tasakot (11) a tartály alján. Helyezze a PE eldobható tasak széléit a tartály széle fölé úgy, hogy a PE eldobható tasakot a felhelyezett felső rész (14) körkörösén rögzítse.

Helyezze vissza újra a felső részt (14) a tartályra (16), zárja le a reteszelő zárat (15).

6.3 Akkuegység

Az akkuegységeket használat előtt fel kell tölteni. Töltsé fel újra az akkuegységeket a teljesítmény csökkenése esetén.

Az akkuegységek feltöltésére vonatkozó utasításokat a Metabo töltő használati útmutatójában találhat.

A Li-ion akkuegységeknél kapacitás- és figyelmeztető kijelzővel (3) (kivételtől függően):

- Nyomja meg a gombot (4) és a LED-lámpák kijelzik a töltésszintet.
- Ha a LED lámpák egyike villog, az akkuegység (az akkuegységek) majdnem teljesen lemerült (lemerültek), és azokat újra fel kell tölteni.

Akkuegység behelyezése, kivétele

Használjon vagy egy 36 V-os, vagy két 18 V-os akkuegységet.

- A javasolt kapacitás 8,0 Ah vagy nagyobb. A kisebb kapacitású akkuegységek (Ah) használatkor csökken a használati idő, de nem a szivóteljesítmény.

- Javasolt azonos cikkszámú akkuegységek használata.

- Eltérő kapacitású (Ah) akkuegységek is használhatóak. Ebben az esetben a kisebb kapacitású (Ah) akkuegység határozza meg a használati időt.

Behelyezés: Tolja le a reteszélést (10) és hajtsa le a védőburkolatot (9). Tolja be az akkuegysége(ke)t (8) bekattanásig. Zárja vissza a védőburkolatot (9).

Kivétel: Tolja le a reteszélést (10) és hajtsa le a védőburkolatot (9). Nyomja meg az akkuegység-kireteszelő gombot (7) és húzza ki az akkuegysége(ke)t (8). Zárja vissza a védőburkolatot (9).

7. A készülék

7.1 A készülék be-/kikapcsolása, bekapcsoló automatika

Kikapcsolás: forgassa el a kapcsolót (1) „OFF” állásra. (A kapacitáskijelző gomb kikapcsol. A készülék nem fogyaszt áramot!)

Automatika: Forgassa el a főkapcsolót (1) BALRA (szivóteljesítmény-fokozat 1 - 3). A készüléket a „CORDLESS CONTROL” segítségével kapcsolják be és ki. (A kapacitáskijelző (3) akkukapacitást jelez).

Az „Automatika”-ra vonatkozó figyelmeztetés: Amennyiben a kapcsolót automatika állásra balra elforgatták, a porszívó 10 órán keresztül üzemkés (standby, a kapacitáskijelző (3) akkukapacitást jelez). Porszívás nélkül a készülék az utolsó alkalmazás utáni 10 óra elteltével automatikusan kikapcsol (sleep mode, a kapacitáskijelző kikapcsol, a készülék nem fogyaszt áramot!).

Az aktiváláshoz (standby helyreállítása) forgassa a főkapcsolót (1) "OFF" állásra, majd újra BALRA, vagy nyomja meg a kapacitáskijelző gombot (4).

A „CordlessControl”-ra vonatkozó figyelmeztetés: A készülék automatikusan bekapcsol/leáll egy CordlessControl-adóval ellátott elektromos szerszám (szivótló) be-/kikapcsolásakor. A porszívó kézzel is elindítható/leállítható a CordlessControl-adón lévő gombnyomásra. A

CordlessControl-adó használati útmutatóját figyelembe kell venni.

Kézi üzemmód: Forgassa el a főkapcsolót (1) JOBBRA (szivóteljesítmény-fokozat 1 - 3). A gép folyamatosan működik. (A kapacitáskijelző (3) akkukapacitást jelez).

7.2 A lerázó be-/kikapcsolása, lerázó automatika

A lerázó a por lerázásával megtisztítja a szűrőkazettát.

Kikapcsolás: forgassa el a lerázó kapcsolóját (2) „OFF” állásra.

Automatika: Forgassa el a lerázó kapcsolóját (2) BALRA „AUTO” állásra.

- Amennyiben az M-osztályos porszívóknál írt légáram túl alacsony, úgy világít a térfogatáram-ellenőrző kijelző (6) és felhangzik egy akusztikus jelzés. A következő munkaszünetben a lerázó automatikusan megtisztítja a szűrőkazettát kb. 10 sec.

Kézi üzemmód (pl. csökkenő szivó teljesítmény mellett): a munkavégzés szüneteiben, vagy a munka megkezdése előtt forgassa el a lerázó kapcsolót (2) JOBBRA „MAN” állásra, majd engedje fel. A lerázó megtisztítja a szűrőkazettát kb. 10 sec.

7.3 Térfogatáram ellenőrző kijelző

Amennyiben a légáram túl alacsony, úgy világít a térfogatáram-ellenőrző kijelző (6) és felhangzik egy akusztikus jelzés.

Lehetséges okok:

- A szűrőkazetták elszennyeződtek -> Forgassa el a lerázó kapcsolót (2) „MAN” vagy „AUTO” állásra. (Adott esetben mossa ki, vagy cserélje ki a kazettát (22), lásd a 10.2 fejezetet)
- A tartály megtelt-> Üritse ki a tartályt
- A szivótló eltömődött-> tisztítsa meg
- A leszivott gép elszivó csatornáinak átmérője túl kicsi.

7.4 Forgókapcsoló az elszivó tömlő átmérőjének kiválasztásához

Állítsa be a forgókapcsolón (5) a csatlakoztatott szivótló átmérőjét (a csomagolásban megtalálható tömlő: 35 mm).

Amennyiben a főkapcsoló (1) „AUTO” vagy „MAN” állásban áll, a térfogatáramot felügyelik.

A meghatározott térfogatáram-érték el nem érése esetén a térfogatáram-kijelző világít (6). A szűrőkazettákat a munkavégzés szüneteiben a lerázó kapcsoló (2) „AUTO” állása esetén automatikusan lerázzák.

Ha a térfogatáram értéke ennek ellenére még mindig a határ alatt marad, a térfogatáram ellenőrző kijelző (6) világít, és a lerázó kapcsoló (2) „AUTO” állása mellett felhangzik kiegészítőleg egy hangjelzés is (1 másodpercig szól, 1 másodpercig kikapcsol) arra való figyelemfelhívásként, hogy ki kell üríteni a tartályt, ill. ki kell cserélni a pamut szűrőtasakot (12) vagy a PE eldobható tasakot (11).

 max. Ø	\dot{V} min
15 mm	13 m ³ /h
27 mm	41 m ³ /h
32 mm	58 m ³ /h
35 mm	73 m ³ /h
42 mm	100 m ³ /h

Figyelmeztetés: 19 mm-es vagy kisebb szívótömlő-átmérő és kedvezőtlen áramlási feltételek mellett bizonyos körülmények között előfordulhat, hogy villog a térfogatáram-ellenőrző kijelző (6) és megszólal a figyelmeztető hang, holott a pamut szűrőtasakot vagy a PE eldobható tasakot még nem kell kiüríteni. Ilyen esetben fektesse le egyenesen és tisztítsa ki a tömlőt.

Tudnivaló: Amennyiben a porfórrás miatt (pl. a porfórrás szívócsatornájának átmérője kisebb, mint a szívótömlő átmérője), a forgó kapcsolót (5) kisebb értékre kell állítani, nem biztosított a megfelelő portovábbítás a szívótömlőben. A szívótömlőt minden munkafolyamat után le kell venni a porfórrásról, hogy azt át lehessen szívni.

Figyelmeztetés: A szállítási csomagolásban megtalálható szívótömlő je 35 mm.

8. Használat

8.1 Száraz szívás

A szívást csak száraz szűrővel, készülékkel és tartozékokkal végezze. Nedves állapotban a por rátapadhat és megkérgesedhet.

A pamut szűrőtasakot (12) vagy a PE eldobható tasakot (11) mindig szűrőkazettával (22) együtt kell használni.

8.2 Nedves szívás

 A készüléket tilos behelyezett szűrőkazetták (22) nélkül üzemeltetni. A készülék megrongálódhat. Ezenfelül vízkilépés is lehetséges.

PE eldobható tasak (11) használható. A szűrőkazetták (22) nedves szívásra alkalmasak.

Nedves szívás előtt a száraz szivott anyagot el kell távolítani. Ez megakadályozza az erős szennyeződést és a kérgesedést.

A beépített vízerzékelő tele tartálynál kikapcsolja a motort. Ürítse ki a készüléket. Ha a készüléket nem kapcsolják ki, az újraindítás elleni védelem hatásos marad. A készülék csak kikapcsolás és újrabekapcsolás után válik ismét üzemkésszé.

Kikapcsolás után némi víz folyhat vissza a tömlőből.

A kiürítés előtt először vegye ki a szívótömlőt a folyadékából.

Az arra következő száraz porszívás esetén száraz szűrőkazettát kell behelyezni. (A száraz- és nedves porszívás gyakori váltása esetén javasolt egy második kazetta használata.) A szűrőkazettát, a tartályt és a tartozékokat teljesen meg kell szárítani, hogy a por ne rakódhasson le a nedves részekre.

8.3 Alkalmazás ipari porszívóként (IS):

Forgassa el a főkapcsolót (1) JOBBRA („MAN“ állás).

Állítsa be a forgókapcsolón (5) a csatlakoztatott szívótömlő átmérőjét.

A térfogatáram-érték el nem érése esetén a térfogatáram-ellenőrző kijelző (6) világít, ami arra hívja fel a figyelmet, hogy ki kell üríteni a tartályt, ill. ki kell cserélni a pamut szűrőtasakot (12) vagy a PE eldobható tasakot (11), vagy meg kell tisztítani a szűrőt.

8.4 Alkalmazás portalanítóként (ENT):

A portalanító csak egyetlen porfórrással kapcsolható össze.

Állítsa a főkapcsolót (1) és a lerázó kapcsolóját (2) „AUTO“ állásra.

Állítsa be a forgókapcsolón (5) a csatlakoztatott szívótömlő átmérőjét. A részletes információkat a 7.4. fejezet tartalmazza.

8.5 Szállítás

Zárja le a szívó nyílást (17) a záródugóval (18). Dugja össze a tömlővégeket annak érdekében, hogy ne lépjen ki por a készülékből.

Helyezze a szívótömlőt az elszívó berendezés köré.

Tegye a tartozékokat alkalmas műanyag tasakba és zárja le azt.

A felső résznek (14) szorosan csatlakoznia kell a tartályhoz (16) - ellenőrizze, hogy a reteszelő zárok (15) zárnak-e.

9. Tisztítás

9.1 Általános tisztítási tudnivalók

A tartályt és a tartozékokat tisztítsa meg vízzel. A felső részt (14) törölje le egy nedves kendővel.

Figyelem! A készülék egészségkárosító port tartalmaz. A kiürítést és a karbantartást, a porgyűjtő tartály eltávolítását is beleértve, csak megfelelő védőfelszerelést viselő szakemberek végezhetik el.

A tartály kiürítése

 Csak a következő porok esetén használható: munkahelyi határérték > 1mg/m³.

- Vegye ki az akkuegységeket.
- Távolítsa el a szívótömlőt, zárja el a szívónyílást (17) záródugókkal (18).
- Nyissa fel a reteszelő zárokat (15). Vegye le a felső részt (14) a tartályról (16).

A pamut szűrőzsák hulladékeltávolítása

- Vegye ki az akkuegységeket.
- Vegyen fel porvédő maszkot.
- Távolítsa el a szívótömlőt, zárja el a szívónyílást (17) záródugókkal (18).
- Nyissa fel a reteszelő zárokat (15). Vegye le a felső részt (14) a tartályról (16).
- Húzza le óvatosan hátrafelé a gyapjú szűrőtasakot (12) a szívónyílásról (18). A fedelet átbillentve zárja le a gyapjú szűrőtasak peremét.
- Távolítsa el a szivott anyagot a törvényes előírásoknak megfelelően.

A PE eldobható tasak eltávolítása

- Kapcsolja be az elszívó berendezést és rázza le a szűrőkazettát: Forgassa el a lerázó kapcsolót (2)

- JOBBRA „MAN“ állásra, majd engedje fel. A lerázó megtisztítja a szűrőkazettát (22) kb. 10 sec.
- Az elszívó berendezés kikapcsolása: Állítsa a kapcsolót (1) „OFF“ állásra.
 - Vegyen fel porvédő maszkot.
 - Távolítsa el a szívótömlőt, zárja el a szívónyílást (17) záródugókkal (18).
 - Nyissa fel a reteszelő zárat (15). Vegye le a felső részt (14) a tartályról (16). A felső rész leállítása előtt állítsa a kapcsolót (1) „ON/MAX“ állásra az esetleg lehulló por felszívásához.
 - Húzza le óvatosan hátrafelé a PE eldobható tasakot (11) a szívónyílásról (17). A fedelet átbillentve zárja a PE eldobható tasak peremét.
 - Távolítsa el a szívott anyagot a törvényes előírásoknak megfelelően.

9.2 Speciális tisztítási tudnivalók

Az M osztályú készülékek esetében a gép külsejét porszívóval kell megtisztítani, majd tisztára kell törölni, vagy a veszélyes területről való kihozatal előtt tömítőanyaggal kell kezelni. A veszélyes területről kihozott minden géprészt szennyezettnek kell tekinteni és megfelelő intézkedésekkel meg kell akadályozni a por szétterjedését. A karbantartási vagy javítási munkáknál az összes olyan szennyezett tárgyat, amelyet nem lehetett kielégítően megtisztítani, el kell távolítani. Az ilyen tárgyakat nem áteresztő tasakokban az ilyen hulladék eltávolítására vonatkozó érvényes előírásoknak megfelelően el kell távolítani.

10. Karbantartás

10.1 Általános tudnivalók



A készüléket minden karbantartás előtt ki kell kapcsolni és ki kell venni az akku egységeket.



Tisztítsa meg a készüléket (lásd a 9. fejezet).

A megrongálódott akku egységeket tilos karbantartani. Az akku egységek bármilyen karbantartását csak a gyártó, vagy az erre feljogosított ügyfélszolgálat végezheti el.

A felhasználó által végzett karbantartásnál szét kell szerelni az elszívó berendezést, meg kell azt tisztítani és el kell végezni a karbantartást, amennyire az a karbantartó személyzet és mások veszélyeztetése nélkül lehetséges.

Az elővigyázatosságra vonatkozó intézkedések

Az elővigyázatosságra vonatkozó megfelelő intézkedések magukba foglalják a szétszerelés előtti tisztítást, a porleszívó berendezés helyén a szűrt kényszerzellőzés biztosítását, a karbantartási terület tisztítását és az megfelelő személyi védőfelszerelést.

10.2 A szívóteljesítmény csökkenése

A szívóteljesítmény csökkenése esetén végezze el a következőket:

1. Forgassa el a lerázó kapcsolót (2) JOBBRA „MAN“ állásra, majd engedje fel újra. A lerázó megtisztítja a szűrőkazettát (22) kb. 10 sec.
2. Ürítse ki a tartályt vagy cserélje ki a gyapjú

szűrőtasakot (12), ill. a PE eldobható tasakot (11).

3. Cserélje ki a szűrőkazettát (22), ill. mossa ki azt folyó víz alatt, szárítsa meg teljesen és helyezze be újra.

10.3 A szűrőkazetták (22) cseréje

Forgassa el a lerázó kapcsolót (2) JOBBRA „MAN“ állásra, majd engedje fel újra. A lerázó megtisztítja a szűrőkazettát (22) kb. 10 sec.

Pénzermével vagy más hasonló tárggyal fordítsa el a reteszelőfejet (19) a reteszen (20) 90°-kal az óramutató járásával ellentétes irányba és nyomja hátra a reteszt (20). Hajtsa fel a fedelet és vegye ki felfelé a szűrőkazettákat (22). A kivett szűrőkazettákat tegye azonnal porzáró műanyag tasakba és távolítsa el azokat előírás szerint. Helyezze be az új szűrőkazettákat, ennek során ügyeljen a szűrőkazetták tiszta és szoros illeszkedésére.

10.4 Motorvédő szűrő

Rendszeresen ellenőrizze a motorvédő szűrőt. Amennyiben a motorvédő szűrő (21) szennyezett, az a szűrőkazetták (22) hibájára utal:

- Cserélje ki a szűrőkazettát (22).
- Cserélje ki a motorszűrőt (21), ill. mossa ki azt folyó víz alatt, szárítsa meg teljesen és helyezze be újra.

10.5 Vízérzékelő

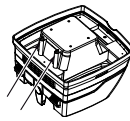

FIGYELEM - Rendszeresen ellenőrizze a vízérzékelőt, figyeljen a sérülések jeleire.

10.6 Műszaki felülvizsgálat

Legalább évente egyszer a gyártónak vagy egy képzésben részesült személynek portechnikai ellenőrzést kell végeznie pl. a szűrőkazetta megrongálódása, a berendezésére tömítettségére és a ellenőrző berendezés működésére tekintettel.

A felhasználó által végzett karbantartásnál szét kell szerelni az elszívó berendezést, meg kell azt tisztítani és el kell végezni a karbantartást, amennyire az a karbantartó személyzet és mások veszélyeztetése nélkül lehetséges.

Az elővigyázatosságra vonatkozó intézkedések

Az elővigyázatosságra vonatkozó megfelelő intézkedések magukba foglalják a szétszerelés előtti tisztítást, a porleszívó berendezés helyén a szűrt kényszerzellőzés biztosítását, a karbantartási terület tisztítását és az megfelelő személyi védőfelszerelést.

A karbantartási vagy javítási munkáknál az összes olyan szennyezett tárgyat, amelyet nem lehetett kielégítően megtisztítani, el kell távolítani. Az ilyen tárgyakat nem áteresztő tasakokban az ilyen hulladék eltávolítására vonatkozó érvényes előírásoknak megfelelően el kell távolítani.

11. Hibaelhárítás

Ha világít a térfogatáram-ellenőrző kijelző (6) vagy megszólal a hangjelzés, az arra utal, hogy ki kell üríteni a pamut szűrőtasakot.

A kapacitás-és figyelmeztető kijelző minden LED-je (3) villog

- Hiba - vegye ki mindkét akkuegységet és helyezze vissza azokat újra
- Csak egy 18V-os akkuegységet raktak be? - Helyezzen be 2 akkuegységet.
- Blokkol a turbina? - lásd a Javítás fejezetet.

A kapacitás-és figyelmeztető kijelző 1 LED-je (3) villog

- Lemerült(ek) az akkuegység(ek)? Töltse fel az akkuegysége(ke)t.

Hangjelzés

- gyors dudahang (1/10 másodpercig szól, 1 másodpercig nem): az akkuegység kb. 20 másodpercen belül lemerül.
- folyamatos dudahang: megelőző figyelmeztetés a lekapcsolás előtt.
- 3 másodperces folyamatos dudahang: bejelez a vízszintérzékelő. Ürítse ki a tartályt.

Térfogatáram-ellenőrző kijelző

- (1 másodpercig szól, 1 másodpercig nem): a térfogatáram-értékel a tömlőben nem érik el, vagy a tartály tele van
Folyamatos kijelzés: tele vízszint /a portartály tele

A szívóteljesítmény csökkenése:

Az erre vonatkozó tudnivalók a Tisztítás c. fejezetben találhatóak.

- Elszennyeződtek a szűrőkazetták (22)? - tisztítsa ki.
- Megtelt a pamut szűrőzsák (12)? - cserélje ki.
- Tele a PE eldobható tasak (11)? - cserélje ki.
- Megtelt a tartály (15)? - ürítse ki.
- Eltömődött a motorvédő szűrő (21)? - lásd a 10. fejezetet.
- Eltömődött a fej, valamelyik cső vagy tömlő? - tisztítsa ki.

A készülék nem indul:

- Lemerült az akkuegység? - töltse fel.
- Behelyezte az akkuegységeket? - helyezze be.
- Rendesen lezárta a felső részt (14)? - zárja le
- Lekapcsolt a vízérzékelő? - Ürítse ki a tartályt; kapcsolja ki majd ismét be a készüléket.
- A főkapcsoló (1) „AUTO” álláson áll? - Forgassa el a főkapcsolót (1) JOBBRA. Lásd a 7.1. fejezetet.
- Az elszívó berendezést az elektromos szerszám nem kapcsolja be- ill. ki, holott elforgatták a főkapcsolót balra „AUTO” állásra. - ellenőrizze a Cordless Control adót (nyomja meg a gombot). Amennyiben a rádiós kapcsolatot rendben van, szerelje az adót közvetlenül az elektromos szerszáma.
- Meghibásodott az akkuegység? Lásd a Javítás fejezetet.

Por van a tartályban behelyezett gyapjú szűrőtasak mellett:

- Nem megfelelő a forgókapcsoló pozíciója. Lásd a 6.1. fejezetet.

A PE eldobható tasak rászívódik a szűrőkazettákra (22):

- Nem megfelelő a forgókapcsoló pozíciója. Lásd a 6.2. fejezetet.



Ne végezzen a készülék belsejében semmilyen beavatkozást. Forduljon egy erre kijelölt műhelyhez vagy a Metabo ügyfélszolgálatához (lásd a 13., Javítás c. fejezetet)

12. Tartozékok

Kizárólag eredeti Metabo tartozékokat használjon.

Ha valamilyen tartozékra van szüksége, forduljon a kereskedőjéhez.

Lásd a 4. oldalon.

- A pamut szűrőzsák
5 db = 1 készlet
- B PE eldobható tasak, M
5 db = 1 készlet
- C szűrőkazetta, M, poliészter, nano bevonattal ellátott
2 db = 1 készlet
- D szűrőkazetta, M, poliészter
2 db = 1 készlet
- E motorvédő szűrő (1 db) 2 db-ot kell rendelni.
- F szívótömlő (elektromosan vezető)
- G szívócső (2 db), műanyag
- H szívócső (2 db), krómzott
- I markolati köztes idom
- J csatlakozó karmantyú
- K csatlakozó karmantyú
- L padlófej
- M padlófej-készlet (padlóbetéttel és nedves szíváshoz való betéttel)
- N akkuegységek
- O töltők

13. Javítás

A készülékeken végzendő javításokat csak elektromos szakember végezheti el!

Csak eredeti Metabo pótalkatrészeket használjon.

A javításra szoruló Metabo elektromos kéziszerszámokkal, kérjük, forduljon Metabo szakkereskedőjéhez. A címetek a www.metabo.com honlapon találja.

A pótalkatrészek listája letölthető a www.metabo.com honlapról.

14. Környezetvédelem

Kövesse a régi gépek, csomagolások és tartozékok környezetbarát ártalmatlanítására és újrahasznosítására vonatkozó helyi előírásokat.

Ne dobja az akkuegységet a háztartási szemétkbe!
Juttassa vissza a meghibásodott vagy elhasználódott akkuegységet a Metabo kereskedőknek!

Ne dobja vízbe az akkuegységet!



Csak EU-tagországok esetében: a készüléket soha ne dobja a háztartási hulladék közé! A 2012/19/EU sz. a használt elektromos és elektronikus készülékekről szóló európai irányelvnek és annak nemzeti jogban való átvitele érdekében a használt készülékeket külön kell gyűjteni és azokat környezetbarát újrahasznosításba kell leselejtezni.

A hulladéktávoltítás előtt működtesse a készüléket az akkuegység teljes lemerüléséig. Biztosítsa az érintkezők rövidzárlat elleni védelmét (pl. ragasztószalaggal).

15. Műszaki adatok

Az adatok értelmezését lásd a 2. oldalon.

A műszaki változtatás joga a továbbfejlesztés érdekében fenntartva.

K = porosztály. Megfelel az EN 60335-2-69 szabványnak.

HxSZxM=külső méretek

IP = védelmi fajta

U = Hálózati feszültség

F = Hálózati frekvencia

A = áramfelvétel

N = hálózati teljesítmény

P₁ = névleges felvett teljesítmény

p_{U1} = max. vákuum (a tömlőben)

p_{U2} = max. vákuum (a fűvőberendezésen)

V_{1/s1} = max. térfogatáram (a tömlőben)

V_{1/s2} = max. térfogatáram (a fűvőberendezésen)

D_{max1} = max. átáramlási mennyiség (a tömlőben)

D_{max2} = max. átáramlási mennyiség (a

fűvőberendezésen)

V = max. tartálytérfogat

m=súly (elektromos csatlakozókábel nélkül)

Megengedett környezeti hőmérséklet üzemelés közben:

-20 °C - 50 °C (korlátozott teljesítmény 0 °C alatti

hőmérséklet esetén). Megengedett környezeti

hőmérséklet tárolásnál: 0 °C - 30 °C

== egyenáram

Tipikus A-jelzésű hangszint

(IEC 60335-2-69):

L_{pA} = hangnyomásszint

L_{WA} = hangteljesítményszint

Munka közben a zajszint túllépheti a 80 db(A) értéket.



Viseljen fülvédőt!

A mérési eredményeket az EN 60704 szabvány szerint határoztuk meg.

~ Váltóáram

A fenti műszaki adatokra tűrés vonatkozik (a mindenkor érvényben levő szabványoknak megfelelően).

Оригинальное руководство по эксплуатации

1. Декларация соответствия

Мы с полной ответственностью заявляем, что эти пылеудаляющие аппараты/пылесосы с идентификацией по типу и серийному номеру *1) отвечают всем соответствующим требованиям директив *2) и норм *3). Техническую документацию для *4) — см. на стр. 3.

2. Использование по назначению

МПылесос предназначен для удаления опасной для здоровья пыли класса M согласно EN 60335-2-69.

Пылесос предназначен для удаления сухой, негорючей пыли, негорючих жидкостей, древесной пыли и опасных видов пыли с предельно допустимой концентрацией для рабочей зоны > 0,1 мг/м³.

Информацию о показателях ПДК для рабочей зоны и канцерогенных веществах см. в списке показателей ПДК для рабочих зон или спрашивайте в отделах/организациях охраны труда вашего региона.

Итоговые показатели проверки технического состояния относятся только к процедуре удаления сухой пыли.

Пылесос предназначен для использования в следующих качествах:

- a) промышленный пылесос (ПП) для удаления отложений пыли;
- b) пылеуловитель (ПУ) для удаления взвешенной пыли, образовавшейся в результате работы технологического оборудования.

Пылесос предназначен для профессионального использования в сложных условиях, таких как ремесленное производство, монтаж оборудования, строительство, промышленность, производственные, художественные, скульптурные и столярные мастерские, деревообрабатывающие предприятия, согласно EN 60335-2-69.

Пылесос предназначен для удаления пыли и твердых частиц (осколки стекла, гвозди и т. д.) и жидкостей всех видов, кроме легковоспламеняющихся и горючих жидкостей, а также материалов с температурой более 60 °C.

Данное устройство не должно использоваться лицами, которые не в состоянии справиться с ним в силу своих ограниченных физических, психических или умственных возможностей, а также в силу отсутствия знаний и/или опыта. Это возможно, только если эти лица находятся под наблюдением человека, ответственного за их безопасность, или если они получили от него

соответствующие указания по использованию устройства.

Принимайте во внимание предписания, действующие в вашей стране, а также рекомендации производителя материала. Изделие предназначено для профессионального использования.

Применение устройства для удаления асбестосодержащей пыли запрещается.

Применение устройства для удаления горючей пыли запрещается.

Запрещается удалять горючие или взрывоопасные растворители, пропитанные растворителем материалы, взрывоопасную пыль, такие жидкости, как бензин, масло, спирт, растворы или материалы с температурой выше 60 °C. В противном случае существует опасность взрыва или пожара! Эксплуатация устройства вблизи воспламеняющихся газов и веществ не допускается.

За ущерб, возникший в результате использования не по назначению, ответственность несет только пользователь.

Необходимо соблюдать общепринятые правила предотвращения несчастных случаев, а также указания по технике безопасности, приведенные в данном руководстве.

3. Общие указания по технике безопасности



Перед использованием устройства внимательно и в полном объеме прочтите прилагаемые указания по технике безопасности и инструкцию по использованию. Сохраните все прилагаемые документы и передавайте изделие другим лицам только вместе с ними.



Перед применением пользователи должны получить информацию, указания и инструкции по использованию устройства и по веществам, для удаления которых оно применяется, включая безопасные способы утилизации собранного материала.

4. Особые указания по технике безопасности



Для вашей собственной безопасности и защиты устройства от повреждений соблюдайте указания, отмеченные данным символом!

Не допускать детей к использованию инструмента.

Дети должны находиться под постоянным наблюдением, чтобы они не использовали инструмент в качестве игрушки.

Внимание! Используйте только принадлежности, входящие в комплект поставки или рекомендованные инструкцией по использованию.

Использование других принадлежностей может негативно повлиять на безопасность. Используйте только прилагаемый шланг и пылесборник.

Запрещается производить работы, не предусмотренные настоящей инструкцией.

Компания не несет ответственности за ущерб, возникший вследствие использования не по назначению, нарушения правил эксплуатации или неквалифицированного ремонта.

При неиспользовании устройства шланг должен оставаться на своем месте во избежание случайного выброса пыли. Закройте впускное отверстие (17) заглушкой (18), один конец шланга вставьте в

другой, чтобы не допустить выхода пыли наружу.

Ввод в эксплуатацию устройства, включая принадлежности, запрещается, если:

- на устройстве имеются видимые повреждения (трещины/разломы);
- существует подозрение на скрытый дефект (в результате удара).

Не направляйте на людей или животных насадку, шланг или трубу.

⚠ ПРЕДУПРЕЖДЕНИЕ: при выходе пены или воды немедленно отключите устройство. Очистите пылесборник и при необходимости складчатый фильтр.

Не вставляйте и не садитесь на устройство.

Шланг следует укладывать так, чтобы он не послужил причиной падения.

Не оставляйте устройство без присмотра. Если работа прерывается на более длительный период, извлеките аккумуляторные блоки.

Не допускается эксплуатировать и хранить пылесос на открытом воздухе при высокой влажности.

ВНИМАНИЕ - Данное изделие следует хранить только внутри помещений.

Кислоты, ацетон и растворители разъедают компоненты устройства.

 Перед каждым техническим обслуживанием, очисткой, а также после каждого использования устройства необходимо отключить его и вынуть аккумуляторные блоки.

Для очистки пылесоса запрещается использовать пароструйные установки и мойки высокого давления.

Внутренняя сторона крышки должна быть всегда сухой.



Если очистка не проводилась в течение длительного времени, особенно на предприятиях, работающих с продуктами питания, существует риск инфицирования: всегда выполняйте очистку и дезинфекцию устройства сразу после использования.

Никогда не открывайте устройство на улице во время дождя или грозы.

Прибор не должен эксплуатироваться во взрывоопасной среде.

Обеспечьте устойчивое положение пылесоса.

Кратность воздухообмена L в помещении должна быть достаточной при возврате отфильтрованного воздуха в помещение. Руководствуйтесь нормативами, действующими в вашей стране.

  **Внимание!** Данное устройство содержит опасную для здоровья пыль. К работам по опорожнению и обслуживанию, включая изъятие мешка-пылесборника, должны допускаться только

специалисты, использующие соответствующие средства индивидуальной защиты.

 Предупреждение об общей опасности!

 **Внимание!** Не начинайте работать с устройством, предварительно не прочитав инструкцию по использованию!

ПРЕДУПРЕЖДЕНИЕ: обслуживающий персонал должен быть надлежащим образом проинструктирован относительно правил эксплуатации этого пылесоса, а также относительно веществ, для удаления которых он применяется.

Предупреждающая табличка для пылесосов, предназначенных для удаления пыли класса M:



При выполнении работ по опорожнению и ТО соблюдайте следующие положения: Перед тем как открыть устройство, его необходимо очистить. Обязательно используйте респиратор. Необходимо исключить воздействие пыли на посторонних лиц. Оборудуйте рабочее место принудительной вытяжной вентиляцией. Затем очистите зону, подлежащую техобслуживанию. Эксплуатация устройства допускается только при наличии полностью укомплектованной системы фильтрации.

(фильтровальные кассеты и полиэтиленовый одноразовый мешок или, в качестве альтернативы, из нетканого полотна).

Тестирование в соответствии с EN 60335, части 1 и 69, показало, что при удалении воздушно-водяной смеси требования техники безопасности с точки зрения электробезопасности также выполняются.

4.1 Применение и обращение с устройствами, работающими от аккумуляторов

- **Заряжайте аккумуляторы только в рекомендуемых изготовителем зарядных устройствах.** Зарядное устройство, предусмотренное для определенного вида аккумуляторов, может стать причиной пожара при использовании его с другими аккумуляторами.
- **Применяйте в электроинструментах только предусмотренные для этого аккумуляторы.** Использование других аккумуляторов может привести к травмам и стать причиной пожара.
- **Не храните неиспользуемый аккумулятор вместе с канцелярскими скрепками, монетами, ключами, гвоздями, винтами или другими небольшими металлическими предметами, которые могут вызвать перемыкание контактов.** Короткое замыкание полюсов аккумулятора может привести к ожогам или пожару.
- **При неправильном применении аккумулятора из него может вытечь аккумуляторная жидкость. Избегайте соприкосновения с ней. При случайном контакте промойте соответствующее место водой. Если эта жидкость попадет в глаза, то дополнительно обратитесь за помощью к врачу.** Вытекающая аккумуляторная жидкость может привести к раздражению кожи или к ожогам.
- **Не используйте поврежденные или измененные аккумуляторы.** Поврежденные или измененные аккумуляторы могут повести себя непредсказуемо, что может привести к возгоранию, взрыву или риску получения травмы.
- **Не кладите аккумулятор в огонь и не подвергайте его воздействию высоких температур.** Огонь и температура выше 130 °C (265 °F) могут вызвать взрыв.

- **Выполняйте все инструкции по зарядке и не заряжайте аккумулятор или инструмент при температуре, выходящей за указанный в руководстве по эксплуатации диапазон.** Неправильная зарядка или зарядка при температурах, выходящих за указанный диапазон, могут повредить батарею и повысить риск возгорания.
- Извлекайте аккумуляторные блоки из электроинструмента перед каждым переоснащением, техобслуживанием или очисткой.



Примите меры по защите аккумуляторного блока от попадания влаги!

Не подвергайте аккумуляторные блоки воздействию открытого огня!

- Не используйте деформированные аккумуляторные блоки!
- Не вскрывайте аккумуляторные блоки!
- Не касайтесь контактов аккумуляторного блока и не замыкайте их накоротко!



Из неисправного литий-ионного аккумуляторного блока может вытекать слабокислая горячая жидкость!



Если электролит пролился и попал на кожу, немедленно промойте этот участок большим количеством воды. В случае попадания электролита в глаза промойте их чистой водой и срочно обратитесь к врачу!

- В случае поломки инструмента извлеките из него аккумуляторный блок.

Транспортировка литий-ионных аккумуляторных блоков:

- Транспортировка литий-ионных аккумуляторных блоков подпадает под действие Правил перевозки опасных грузов (UN 3480 и UN 3481). При отправке литий-ионных аккумуляторных блоков уточните действующие предписания. При необходимости проконсультируйтесь со своей транспортной компанией. Сертифицированную упаковку можно приобрести в фирме Metabo.
- Транспортировка аккумуляторных блоков возможна только в том случае, если корпус не поврежден и из него не вытекает жидкость. Для отправки аккумуляторного блока выньте его из электроинструмента. Примите меры для исключения короткого замыкания контактов (например, изолируйте клейкой лентой).

5. Обзор

См. стр. 2.

- 1 Главный выключатель
- 2 Переключатель вибратора
- 3 Сигнальный индикатор емкости
- 4 Кнопка индикатора емкости

- 5 Поворотный переключатель для выбора диаметра всасывающего шланга
- 6 Контрольный индикатор объемного потока
- 7 Кнопка для разблокировки аккумуляторного блока*
- 8 Аккумуляторный блок (аккумуляторные блоки)*
- 9 Защитный кожух (аккумуляторных блоков)
- 10 Фиксатор (для блокировки защитного кожуха)
- 11 Полиэтиленовый одноразовый мешок *
- 12 Фильтровальный мешок из нетканого полотна *
- 13 Крючок для шланга
- 14 Верхняя часть
- 15 Защелка
- 16 Нижняя часть
- 17 Впускное отверстие
- 18 Заглушка
- 19 Кнопка фиксатора
- 20 Фиксатор (для открывания крышки при замене фильтровальной кассеты)
- 21 Фильтры защиты двигателя
- 22 Фильтровальная кассета (согласно IFA C)

* в зависимости от комплектации / не входит в комплект поставки

6. Ввод в эксплуатацию

6.1 Установка фильтровального мешка из нетканого полотна

Мы рекомендуем использовать фильтровальные мешки из нетканого полотна, если:

- сфера применения предполагает образование небольшого количества мелкодисперсной пыли (например, подшлифовка и сошлифовывание лакокрасочных покрытий, пылеудаление при сверлении отверстий с диаметром < 10 мм и т. п.);
- используются такие машины, как фрезер, строгальный станок, шлифмашины малой мощности и т. п.

Выключите устройство с помощью главного выключателя (1), извлеките аккумуляторные блоки (8), откройте защелки (15). Снимите верхнюю часть (14) с пылесборника (16).

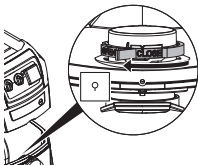

Поверните красный поворотный переключатель (внутри впускного отверстия) до упора: текст «OPEN» повернут вверх к значку ▲.

Возьмите новый фильтровальный мешок из нетканого полотна за фланец и наденьте его отверстием сначала на запорную защелку в нижней части впускного отверстия, затем наденьте до упора на впускное отверстие. Установите верхнюю часть (14) обратно на пылесборник (16), закройте защелки (15).

6.2 Установка полиэтиленового одноразового мешка

Полиэтиленовые одноразовые мешки (11) применяются для влажной и сухой уборки.

Мы рекомендуем использовать полиэтиленовые одноразовые мешки, если:

- сфера применения предполагает образование большого количества мелкодисперсной пыли (например, обработка фрезой отштукатуренных поверхностей, подшлифовка и сошлифовывание материала бесшовного пола и т. п.);
- используются такие машины, как фрезер или шлифмашина для ремонтных работ, шлифмашина для гипсокартона, штроборез и т. п.

Поверните переключатель вибратора (2) ВЛЕВО в положение «АУТО».

Выключите устройство, извлеките аккумуляторные блоки (8), откройте защелки (15). Снимите верхнюю часть (14) с пылесборника (16).

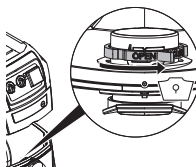

Поверните красный поворотный переключатель (внутри впускного отверстия) до упора: текст «OPEN» повернут вверх к значку ▲.

Полиэтиленовый одноразовый мешок (11) возьмите за фланец и отверстием наденьте на фиксирующую защелку в нижней части впускного отверстия, после чего надавите до упора.

Полиэтиленовый мешок (11) распределите равномерно по дну пылесборника. Край полиэтиленового мешка распределите по краю пылесборника таким образом, чтобы при надевании верхней части (14) они оказались прочно закреплены.

Установите верхнюю часть (14) обратно на пылесборник (16), закройте защелки (15).

6.3 Аккумуляторный блок

Перед использованием зарядите аккумуляторные блоки. При снижении мощности зарядите аккумуляторные блоки.

Указания по зарядке аккумуляторных блоков см. в руководстве по эксплуатации зарядного устройства Metabo.

Для литий-ионных аккумуляторных блоков с индикатором емкости и сигнальным индикатором (3) (в зависимости от комплектации):

- Нажмите кнопку (4), и светодиоды покажут степень заряда аккумулятора.
- Один мигающий светодиод указывает на то, что аккумуляторные блоки почти разряжены и требуют зарядки.

Установка, снятие аккумуляторного блока

Используйте либо аккумуляторный блок на 36 В, либо два аккумуляторных блока на 18 В.

- Рекомендованная емкость 8,0 А*ч и выше. Использование аккумуляторных блоков с меньшей емкостью (А*ч) сокращает срок службы, но не снижает мощность всасывания.

- Рекомендуется использование аккумуляторных блоков с одинаковыми номерами изделия.

- Разрешается использование аккумуляторных блоков разной емкости (А*ч). В этом случае следует ориентироваться на продолжительность эксплуатации аккумулятора с меньшей емкостью (А*ч).

Установка: Переместите фиксатор (10) вниз и откиньте защитный кожух (9) вниз. Вставьте аккумуляторные блоки (8) до щелчка. Закройте защитный кожух (9).

Снятие: Переместите фиксатор (10) вниз и откиньте защитный кожух (9) вниз. Нажмите кнопку разблокировки аккумуляторного блока (7) и выньте аккумуляторный блок (8). Закройте защитный кожух (9).

7. Устройство**7.1 Включение/выключение прибора, автоматическое включение**

Выключение: поверните главный выключатель (1) в положение «OFF». (Индикатор емкости выключен. Устройство не потребляет электроэнергию!)

Автоматический режим: поверните главный выключатель (1) ВЛЕВО (уровень мощности всасывания 1–3). Устройство включается и выключается с помощью кнопки «CORDLESS CONTROL» (БЕСПРОВОДНОЕ УПРАВЛЕНИЕ). (Индикатор емкости (3) показывает емкость аккумулятора).

Указание к «Автоматическому режиму»: если переключатель повернуть влево, пылесос готов к работе в течение 10 часов (режим ожидания, индикатор емкости (3) показывает емкость аккумулятора). Без всасывания устройство автоматически отключается через 10 часов после последней рабочей операции (спящий режим, индикатор емкости выключена, устройство не потребляет электроэнергию!).

Для перехода в режим готовности (возвращение в режим ожидания), поверните главный выключатель (1) в положение «OFF», а затем снова ВЛЕВО или нажмите кнопку на индикаторе емкости (4).

Указание к режиму «CordlessControl»: устройство запускается/останавливается автоматически при включении/выключении электроинструмента (всасывающего шланга), оснащенного датчиком CordlessControl. Пылесос также можно запустить/остановить вручную, нажав кнопку на датчике

CordlessControl. Следуйте инструкциям по использованию датчика CordlessControl.

Ручной режим: поверните главный выключатель (1) ВПРАВО (уровень мощности всасывания 1–3). Устройство работает непрерывно. (Индикатор емкости (3) показывает емкость аккумулятора).

7.2 Включение/выключение вибратора, автоматическое включение

Вибратор очищает фильтровальные кассеты, стряхивая пыль.

Выключение: поверните переключатель вибратора (2) в положение «OFF».

Автоматический режим: поверните переключатель вибратора (2) ВЛЕВО в положение «AUTO».

- Если поток воздуха, необходимый для пылесоса класса М, слишком слабый, загорается контрольный индикатор объемного потока (6) и звучит акустический сигнал. Во время следующего перерыва вибратор автоматически очищает фильтровальные кассеты в течение примерно 10 секунд.

Ручной режим (например, при падении мощности всасывания): во время перерыва в работе или перед началом работы поверните переключатель вибратора (2) ВПРАВО в положение «MAN» и снова отпустите его. Вибратор очищает фильтровальные кассеты в течение примерно 10 секунд.

7.3 Контрольный индикатор объемного потока

Если поток воздуха слишком слабый, загорается контрольный индикатор объемного потока (6) и звучит акустический сигнал.

Возможные причины:

- Фильтровальные кассеты загрязнены -> поверните переключатель вибратора (2) в положение «MAN» или «AUTO». (При необходимости промойте или замените фильтровальные кассеты (22), см. главу 10.2)
- Пылесборник полный-> Оporожните пылесборник
- Засоры во всасывающем шланге-> Очистите
- Диаметр всасывающих каналов очищаемой машины слишком мал.

7.4 Поворотный переключатель для настройки диаметра всасывающего шланга

На поворотном переключателе (5) установите диаметр присоединенного всасывающего шланга (входящий в комплект поставки всасывающий шланг: 35 мм).

Если главный выключатель (1) установлен в положение «AUTO» или «MAN», то активирован контроль объемного потока.

Если объемный поток падает ниже определенного значения, загорается контрольный индикатор объемного потока (6).

Фильтровальные кассеты автоматически страхиваются во время перерывов в работе, когда вибрационный переключатель (2) находится в положении «АUTO».

Если в результате показатель объемного расхода не повышается до нужного уровня, загорается контрольный индикатор объемного потока (6), и если переключатель вибратора (2) установлен в положение «АUTO», дополнительно раздается звуковой сигнал (1 сек. вкл., 1 сек. выкл.), что свидетельствует о необходимости опустошить пылесборник или заменить фильтровальный мешок из нетканого полотна (12) или полиэтиленовый одноразовый мешок (11).

 max. Ø	\dot{V} min
15 mm	13 m³/h
27 mm	41 m³/h
32 mm	58 m³/h
35 mm	73 m³/h
42 mm	100 m³/h

Примечание: при использовании всасывающего шланга диаметром 19 мм и меньше при неблагоприятных условиях протекания в шланге может сложиться ситуация, когда мигает контрольный индикатор объемного потока (6) и раздается звуковой сигнал, хотя необходимости в замене фильтровального мешка или полиэтиленового одноразового мешка нет. В этом случае следует расправить шланг и очистить его.

Примечание: при необходимости, если это обусловлено источником пылеобразования (например, малый диаметр вытяжного канала источника, но большой диаметр всасывающего шланга), поворотный выключатель (5) следует установить на более низкое значение, что, однако, не гарантирует необходимую эффективность перемещения пыли во всасывающем шланге. После каждого рабочего цикла всасывающий шланг необходимо отсоединять от источника пылеобразования, чтобы он свободно поработал без нагрузки.

Примечание: всасывающий шланг, входящий в комплект поставки, имеет диаметр 35 мм.

8. Использование

8.1 Сухая уборка

Удаление пыли только при сухом состоянии фильтровальных кассет, устройства и принадлежностей. Во влажном состоянии пыль может прилипнуть и затвердеть.

Фильтровальный мешок из нетканого полотна (12) или полиэтиленовый мешок (11) следует всегда использовать вместе с фильтровальными кассетами (22).

8.2 Мокрое всасывание

 Категорически запрещается эксплуатировать устройство без фильтровальных кассет (22). Устройство может получить повреждения. Кроме того, может выступить вода.

Можно использовать полиэтиленовые одноразовые мешки (11). Фильтровальные кассеты (22) пригодны для влажной очистки.

Перед влажной уборкой удалите сухую пыль. Это позволит избежать сильного загрязнения и образования корки.

Встроенный датчик уровня воды отключает двигатель при полном пылесборнике. Опорожните устройство. Если устройство не отключено, то действует защита от повторного пуска. Только после отключения и повторного включения устройство снова готово к работе.

После отключения небольшое количество воды может вытечь из шланга.

Перед опорожнением сначала необходимо вынуть всасывающий шланг из жидкости.

При сухой уборке используйте сухие фильтровальные кассеты. (Если вы часто переключаетесь между сухой и влажной уборкой, мы рекомендуем использовать второй комплект фильтровальных кассет.) Фильтровальные кассеты, пылесборник и принадлежности должны быть полностью сухими, поскольку в влажных деталях прилипает пыль.

8.3 Использование в качестве промышленного пылесоса (ПП):

Поверните главный выключатель (1) ВПРАВО (положение «MAN»).

На поворотном переключателе (5) установите диаметр присоединенного всасывающего шланга.

Когда объемный расход падает ниже этого значения, загорается контрольный индикатор объемного потока (6), что свидетельствует о необходимости опустошить пылесборник или заменить фильтровальный мешок из нетканого полотна (12) или полиэтиленовый одноразовый мешок (11), или очистить фильтр.

8.4 Использование в качестве пылеуловителя (ПУ):

Пылеуловитель можно использовать только при подключении к одному источнику пылеобразования.

Установите главный выключатель (1) и переключатель вибратора (2) в положение «АUTO».

На поворотном переключателе (5) установите диаметр присоединенного всасывающего шланга. Подробнее см. главу 7.4.

8.5 Транспортировка

Закройте впускное отверстие (17) заглушкой (18). Один конец шланга вставьте в другой, чтобы не допустить выхода пыли наружу.

Всасывающий шланг уложите вокруг пылесоса.

Принадлежности разложите по соответствующим полиэтиленовым пакетам и закройте.

Верхняя часть (14) должна быть надежно соединена с пылесборником (16) — проверьте, чтобы защелки (15) были закрыты.

9. Очистка

9.1 Общие указания по очистке

Пылесборник и принадлежности очищаются водой. Верхнюю часть (14) протрите влажной тряпкой.

Внимание! Данное устройство содержит опасную для здоровья пыль. К работам по опорожнению и обслуживанию, включая изъятие мешка-пылесборника, должны допускаться только специалисты, использующие соответствующие средства индивидуальной защиты.

Опорожнение пылесборника

 Допустимо для видов пыли с предельно допустимой концентрацией для рабочей зоны > 1 мг/м³.

- Извлеките аккумуляторные блоки.
- Снимите всасывающий шланг, закройте впускное отверстие (17) заглушкой (18).
- Откройте защелки (15). Снимите верхнюю часть (14) с пылесборника (16).

Утилизация фильтровального мешка из нетканого полотна

- Извлеките аккумуляторные блоки.
- Наденьте респиратор.
- Снимите всасывающий шланг, закройте впускное отверстие (17) заглушкой (18).
- Откройте защелки (15). Снимите верхнюю часть (14) с пылесборника (16).
- Осторожно снимите фильтровальный мешок (12) с впускного отверстия (18). Закройте фланец мешка при помощи крышки.
- Утилизируйте пыль в соответствии с требованиями действующего законодательства.

Утилизация полиэтиленового одноразового мешка

- Включение пылесоса и стряхивание фильтровальных кассет: поверните переключатель вибратора (2) ВПРАВО в положение «MAN» и снова отпустите его. Вибратор очищает фильтровальные кассеты (22) в течение примерно 10 секунд.
- Выключение пылесоса: установите переключатель (1) в положение «OFF».
- Наденьте респиратор.
- Снимите всасывающий шланг, закройте впускное отверстие (17) заглушкой (18).
- Откройте защелки (15). Снимите верхнюю часть (14) с пылесборника (16). Перед снятием верхней части установите переключатель (1) в положение «ON/MAX», это обеспечит удаление случайно осыпавшейся пыли.
- Осторожно снимите полиэтиленовый одноразовый мешок (11) с впускного отверстия (17). Закройте фланец мешка при помощи крышки.

- Утилизируйте пыль в соответствии с требованиями действующего законодательства.

9.2 Специальные указания по очистке

Устройства класса M перед извлечением из опасной зоны необходимо очистить снаружи пылесосом, начисто протереть или обработать герметизирующим средством. Все детали устройства, изъятые из опасной зоны, должны рассматриваться как загрязненные. Их необходимо подвергнуть соответствующей обработке для предотвращения распространения пыли. При проведении работ по техобслуживанию и ремонту все загрязненные предметы, которые не могут быть достаточно хорошо очищены, подлежат утилизации. Такие предметы должны быть помещены в герметичные пакеты и утилизированы в соответствии с нормами действующего законодательства по утилизации подобных отходов.

10. Техническое обслуживание

10.1 Общие указания

 Перед каждым техническим обслуживанием следует отключать устройство и вынимать аккумуляторные блоки.

 Очистите устройство (см. главу 9.).

Никогда не проводите техобслуживание поврежденных аккумуляторов. Обслуживать аккумуляторы разрешается только производителю или авторизованной сервисной организации.

При проведении техобслуживания пользователем пылесос необходимо разобрать, очистить и обслужить, насколько это возможно, не подвергая при этом опасности обслуживающий персонал и других лиц.

Меры предосторожности

Рекомендуемые меры безопасности включают в себя очистку перед демонтажем, обеспечение местной принудительной вентиляции с фильтрацией подаваемого воздуха на участке демонтажа пылесоса, очистку зоны техобслуживания и наличие соответствующих средств индивидуальной защиты.

10.2 Снижение мощности всасывания

В случае снижения мощности всасывания необходимо принять следующие меры:

1. поверните переключатель вибратора (2) ВПРАВО в положение «MAN» и снова отпустите его. Вибратор очищает фильтровальные кассеты (22) в течение примерно 10 секунд.
2. Спустошите пылесборник или замените фильтровальный мешок из нетканого полотна (12) / полиэтиленовый одноразовый мешок (11).

3. Замените фильтровальные кассеты (22) или вымойте их под проточной водой, полностью высушите и вставьте их снова.

10.3 Замена фильтровальных кассет (22)

поверните переключатель вибратора (2) ВПРАВО в положение «MAN» и снова отпустите его. Вибратор очищает фильтровальные кассеты (22) в течение примерно 10 секунд.

С помощью монеты или аналогичного предмета поверните кнопку (19) фиксатора (20) на 90° против часовой стрелки и нажмите на фиксатор (20). Откройте крышку и выньте фильтровальные кассеты (22), потянув вверх. Изъятые фильтровальные кассеты сразу поместите в герметичный полиэтиленовый пакет и утилизируйте в соответствии с нормами действующего законодательства. Вставьте новые фильтровальные кассеты, следите при этом за чистотой и прочностью посадки фильтровальных кассет.

10.4 Фильтры защиты двигателя

Регулярно проверяйте состояние фильтров защиты двигателя. Загрязнение фильтров защиты двигателя (21) указывает на неисправность фильтровальных кассет (22):

- Замените фильтровальные кассеты (22).
- Замените фильтр защиты двигателя (21) или вымойте его под проточной водой, полностью высушите и вставьте снова.

10.5 Датчик воды

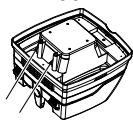

ВНИМАНИЕ: регулярно очищайте датчик воды и проверяйте на отсутствие повреждений.

10.6 Проверка технического состояния

Не реже одного раза в год изготовителем или специально подготовленным персоналом должна производиться проверка технического состояния, в частности, проверка фильтровальных кассет на отсутствие повреждений, проверка герметичности устройства и функционирования контрольного устройства.

При проведении техобслуживания пользователем пылесос необходимо разобрать, очистить и обслужить, насколько это возможно, не подвергая при этом опасности обслуживающий персонал и других лиц.

Меры предосторожности

Рекомендуемые меры безопасности включают в себя очистку перед демонтажем, обеспечение местной принудительной вентиляции с фильтрацией подаваемого воздуха на участке демонтажа пылесоса, очистку зоны техобслуживания и наличие соответствующих средств индивидуальной защиты.

При проведении работ по техобслуживанию и ремонту все загрязненные предметы, которые не могут быть достаточно хорошо очищены, подлежат утилизации. Такие предметы должны

быть помещены в герметичные пакеты и утилизированы в соответствии с нормами действующего законодательства по утилизации подобных отходов.

11. Устранение неисправностей

Если горит (6) контрольный индикатор объемного потока или раздается звуковой сигнал, то это указывает на необходимость опорожнения фильтровального мешка из нетканого полотна.

Все светодиоды сигнального индикатора емкости (3) мигают

- Ошибка - выньте и снова вставьте оба аккумуляторных блока
- Используется только аккумуляторный блок на 18 В? - Установить 2 аккумуляторных блока.
- Турбина заблокирована? - см. главу «Ремонт».

1 светодиод сигнального индикатора емкости (3) мигает

- Аккумуляторные блоки разряжены? Зарядите аккумуляторные блоки.

Акустический сигнал

- Быстрый звуковой сигнал (1/10 сек. вкл., 1 сек. выкл.): аккумуляторный блок разрядится примерно через 20 секунд.
- Непрерывный звуковой сигнал: как предупреждение незадолго до выключения.
- Непрерывный звуковой сигнал на 3 сек.: сработал датчик уровня воды. Опорожните пылесборник.

Контрольный индикатор объемного потока

- (1 сек. вкл., 1 сек. выкл.: падение объемного потока ниже установленного значения в шланге или пылесборник заполнен
Продолжительный сигнал: достигнут максимальный уровень воды / пылесборник заполнен

Снижение мощности всасывания:

См. указания в главе «Очистка».

- Засорились фильтровальные кассеты (22)? — очистите.
- Фильтровальный мешок из нетканого полотна (12) заполнен? — замените.
- Полиэтиленовый одноразовый мешок (11) заполнен? — замените.
- Пылесборник (15) заполнен? — опорожните.
- Фильтр защиты двигателя (21) в плохом состоянии? — см. главу 10.
- Насадка, шланг или труба засорились? — очистите.

Устройство не запускается:

- Аккумуляторный блок разряжен? — зарядите.
- Аккумуляторные блоки вставлены? — вставьте.

- Правильно ли закрыта верхняя часть (14)? — закройте.
- Датчик воды отключился? — опорожните пылесборник; выключите и снова включите пылесос.
- Главный выключатель (1) находится в положении «АУТО»? — поверните главный выключатель (1) ВПРАВО. См. главу 7.1.
- Пылесос не включается и не выключается путем включения электроинструмента, хотя главный выключатель повернут влево в положение «АУТО». — проверьте датчик Cordless Control (нажмите кнопку). Если радиосвязь в порядке, установите датчик непосредственно на электроинструмент.
- Аккумуляторный блок неисправен? См. главу «Ремонт».

Пыль в пылесборнике, хотя установлен фильтровальный мешок из нетканого полотна:

- Неверное положение поворотной заслонки. См. главу 6.1.

Полиэтиленовый одноразовый мешок притянут к фильтровальному каскету (22):

- Неверное положение поворотной заслонки. См. главу 6.2.

 **Не пытайтесь самостоятельно устранить неисправность. Обратитесь в авторизованную мастерскую или в сервисную службу Metabo (см. главу 13. «Ремонт»)**

12. Принадлежности

Используйте только оригинальные принадлежности Metabo.

Для приобретения принадлежностей просим обращаться к торговым представителям.

См. стр. 4.

- A Фильтровальный мешок из нетканого полотна
5 шт. = 1 комплект
- B Полиэтиленовые одноразовые мешки M
5 шт. = 1 комплект
- C Фильтровальные каскеты M, полиэстер, с нанопокрытием
2 шт. = 1 комплект
- D Фильтровальная каскета M, полиэстер
2 шт. = 1 комплект
- E Фильтр защиты двигателя (1 шт.)
Необходимо заказывать 2 шт.
- F Всасывающий шланг (электропроводящий)
- G Всасывающие трубы (2 шт.), пластик
- H Всасывающие трубы (2 шт.), хромированные
- I Промежуточная деталь рукоятки
- J Соединительная муфта
- K Соединительная муфта
- L Насадка для пола
- M Комплект насадок для пола (со вставкой для пола и вставкой для влажной уборки)
- N Аккумуляторные блоки

О Зарядные устройства

13. Ремонт

К ремонту устройств допускаются только квалифицированные специалисты-электрики! Используйте только оригинальные запасные части Metabo.

Для ремонта электроинструмента Metabo обращайтесь в региональное представительство Metabo. Адрес см. на сайте www.metabo.com.

Списки запасных частей можно скачать с сайта www.metabo.com.

14. Защита окружающей среды

Соблюдайте национальные предписания по экологически безопасной утилизации и переработке отслуживших инструментов, упаковки и принадлежностей.

Не утилизируйте аккумуляторные блоки вместе с бытовыми отходами! Сдавайте неисправные или отслужившие аккумуляторные блоки дилеру фирмы Metabo!

Не выбрасывайте аккумуляторные блоки в водоемы.



Только для стран ЕС: не выбрасывайте устройства вместе с бытовыми отходами!

Согласно директиве 2012/19/ЕС об утилизации старых электроприборов и электронного оборудования и соответствующему национальному законодательству отслужившие свой срок приборы подлежат отдельному сбору и сдаче в пункты экологически безопасной переработки.

Прежде чем выполнить утилизацию аккумуляторного блока, разрядите его в электроинструменте. Примите меры для исключения короткого замыкания контактов (например, изолируйте клейкой лентой).

15. Технические характеристики

Пояснения к данным, приведенным на стр. 2.

Оставляем за собой право на технические усовершенствования.

- K = класс пыли. согласно EN 60335-2-69.
- ДхШхВ = внешние размеры
- IP = класс защиты
- U = напряжение сети
- F = частота сети
- A = потребление тока
- N = сетевой кабель
- P₁ = номинальная потребляемая мощность
- p_{U1} = макс. разрежение (шланг)
- p_{U1} = макс. разрежение (вентилятор)
- V_{1/s1} = макс. объемный поток (шланг)
- V_{1/s1} = макс. объемный поток (вентилятор)
- D_{max1} = макс. пропускная способность (шланг)

ru РУССКИЙ

$D_{\max 2}$ = макс. пропускная способность (вентилятор)
 V = макс. объем пылесборника
 m = вес (без сетевого кабеля)

Допустимая температура окружающего воздуха при эксплуатации:
от -20°C до 50°C (ограниченная работоспособность при температуре ниже 0°C). Допустимая температура окружающего воздуха при хранении: от 0°C до 30°C

--- постоянный ток

Типичный амплитудно-взвешенный уровень шума (IEC 60335-2-69):

L_{pA} = уровень звукового давления

L_{WA} = уровень звуковой мощности

Во время работы уровень шума может превышать 80 дБ(А).



Используйте защитные наушники!

Результаты измерений получены в соответствии со стандартом EN 60704.

~ переменный ток

На указанные технические характеристики распространяются допуски, предусмотренные действующими стандартами.

Россия, 127273, Москва
ул. Березовая аллея, д 5 а, стр 7, офис 106
тел.: +7 495 980 78 41

Дата производства указана на информационной табличке пылесоса в формате мм/гггг

Срок службы изделия составляет 7 лет. Не рекомендуется к эксплуатации по истечении 5 лет хранения с даты изготовления без предварительной проверки



Информация для покупателя:

Декларация соответствия: № ТС N RU Д-ДЕ.БЛ08.В.00942, срок действия с 27.10.2016 по 25.10.2021 г., зарегистрирована органом по сертификации продукции «ИВАНОВО-СЕРТИФИКАТ» ООО «Ивановский Фонд Сертификации»; Адрес(юр. и факт.): 153032, Российская Федерация, Ивановская обл., г. Иваново, ул. Станкостроителей, д. 1; тел. (4932)77-34-67; E-mail: info@i-f-s.ru; Аттестат аккредитации № RA.RU.11БЛ08 от 24.03.16 г.

Декларация о соответствии: № ЕАЭС N RU Д-ДЕ.ГБ09.В.00466/20, срок действия с 27.03.2020 по 26.03.2025 г., зарегистрирована органом по сертификации продукции Общество с ограниченной ответственностью "Независимая экспертиза"; Место нахождения (адрес юридического лица) и адрес места осуществления деятельности: 115280, Россия, город Москва, улица Ленинская Слобода, дом 19, этаж 2, комнаты 21ш8, 21ш9, 21ш10, 21ш11; Телефон: +7 (495) 722-61-68; Адрес электронной почты: info@n-exp.ru; Аттестат аккредитации № РОСС RU.0001.11ГБ09 от 09.09.2014 г.

Страна изготовления: Германия

Производитель: "Metabowerke GmbH",
Metaboallee 1, D-72622 Nuertingen, Германия

Импортер в России:

142 ООО "Метабо Евразия"

Metabowerke GmbH
Metabo-Allee 1
72622 Nuertingen
Germany
www.metabo.com

metabo[®]

PROFESSIONAL POWER TOOL SOLUTIONS