



CW001G



EN	Cordless Cooler & Warmer Box	INSTRUCTION MANUAL	5
FR	Glacière & réchaud sans fil	MANUEL D'INSTRUCTION	14
DE	Akku-Kühl- und Warmhaltebox	GEBRAUCHSANLEITUNG	23
IT	Frigorifero e Scaldavivande portatile	MANUALE D'USO	32
NL	Draadloze Koeler en Warmerbox	GEBRUIKSAANWIJZING	41
ES	Caja Enfriadora & Térmica Inalámbrica	MANUAL DE INSTRUCCIONES	50
PT	Aquecedor e Refrigerador a Bateria	MANUAL DE INSTRUÇÕES	59
DA	Ledningsfri køle- og opvarmningsboks	INSTRUKTIONSVEJLEDNING	68
EL	Ασύρματος Ψύκτης & Θερμαντήρας	ΕΓΧΕΙΡΙΔΙΟ ΟΔΗΓΙΩΝ	77
TR	Kablosuz Soğutma ve Isıtma Kutusu	TALİMAT KILAVUZU	86
SV	Sladdlös kylar- och värmarbox	BRUKSANVISNING	95
NO	Batteridrevet kjøle- og varmeboks	BRUKSANVISNING	104
FI	Kannettava kylmä- ja kuumalaukku	OHJEKIRJA	113
LV	Ar akumulatoru darbināms ledusskapis un sildītājs	INSTRUKCIJU ROKASGRĀMATA	122
LT	Belaidis kilnojamas maisto šaldytuvas-šildytuvas	NAUDOJIMO INSTRUKCIJA	131
ET	Juhtmevaba jahutus- ja soojenduskast	KASUTUSJUHEND	140
PL	Akumulatorowa Chłodziarka/Podgrzewacz	INSTRUKCJA OBSŁUGI	149
HU	Vezeték nélküli hűtő-fűtő láda	HASZNÁLATI ÚTMUTATÓ	158
SK	Bezdrôtový chladiaci a ohrievací box	NÁVOD K POUŽITÍ	167
CS	Bezdrátový chladicí a ohřivací box	NÁVOD K POUŽITÍ	176
SL	Brezžični hladilna in grelna torba	NAVODILA ZA UPORABO	185
SQ	Kuti ngrohëse/fthohëse me bateri	MANUALI I UDHËZIMEVE	194
BG	Хладилна кутия с батерия и режим затопляне	ИНСТРУКЦИЯ ЗА УПОТРЕБА	203
HR	Bežični hladnjak i kutija za zagrijavanje	UPUTE ZA UPORABU	212
MK	Сандак за ладење / греење на батерии	ПРИРАЧНИК	221
SR	Бежична кутија за хлађење и загревање	ПРИРУЧНИК СА УПУТСТВИМА	230
RO	Ladă frigorifică portabilă cu funcție de răcire și încălzire	MANUAL CU INSTRUCȚIUNI	239
UK	Акумуляторний холодильник-нагрівач	ІНСТРУКЦІЯ З КОРИСТУВАННЯ	248
RU	Аккумуляторный холодильник с системой обогрева	РУКОВОДСТВО ПОЛЬЗОВАТЕЛЯ	257
KK	Сымсыз тоназыткыш/жылы бокс	ПАЙДАЛАНУ НҮСҚАУЛЫҒЫ	266
ZHTW	充電式攜帶型保溫保冷箱	使用說明書	275

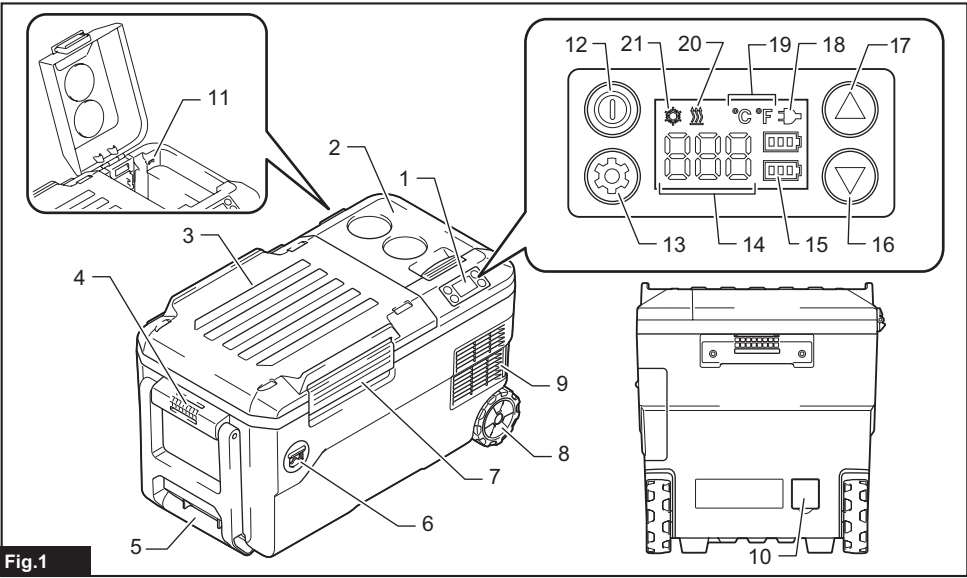

Fig.1

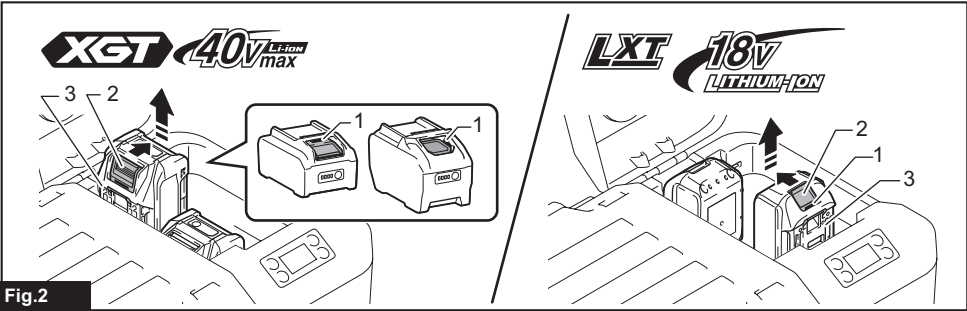

Fig.2

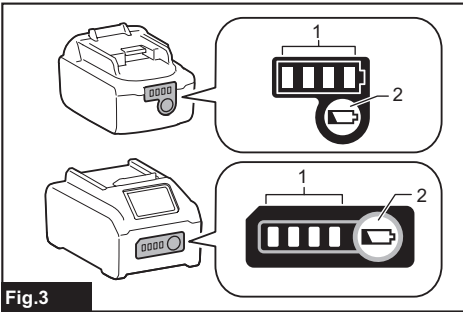
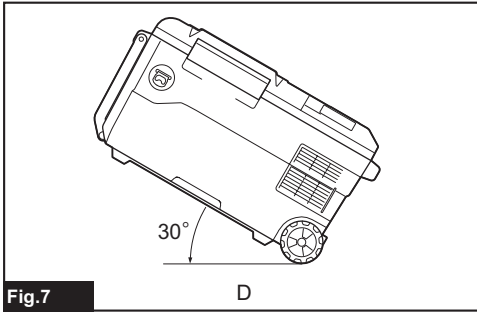
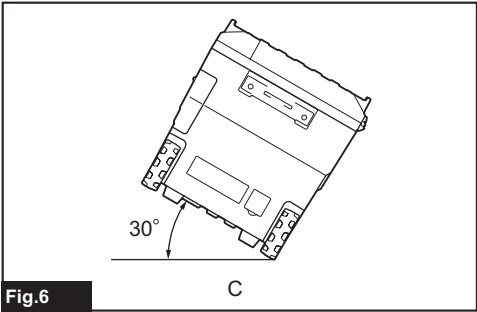
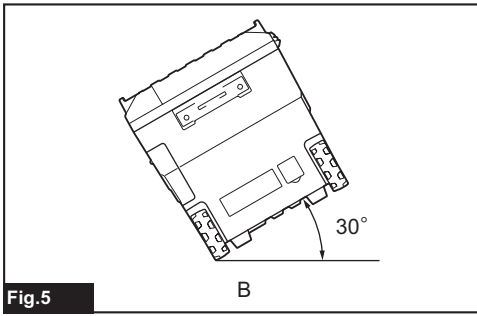
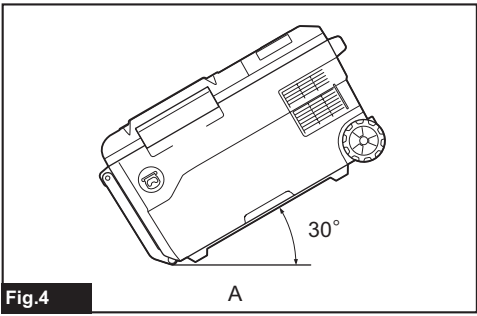
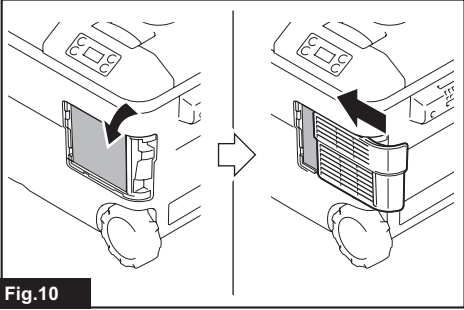
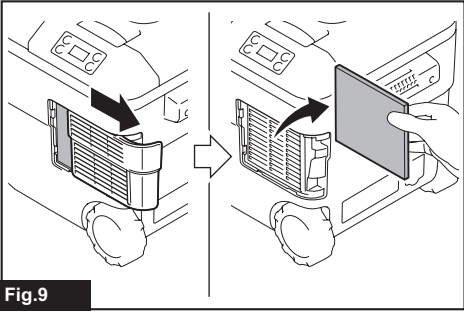
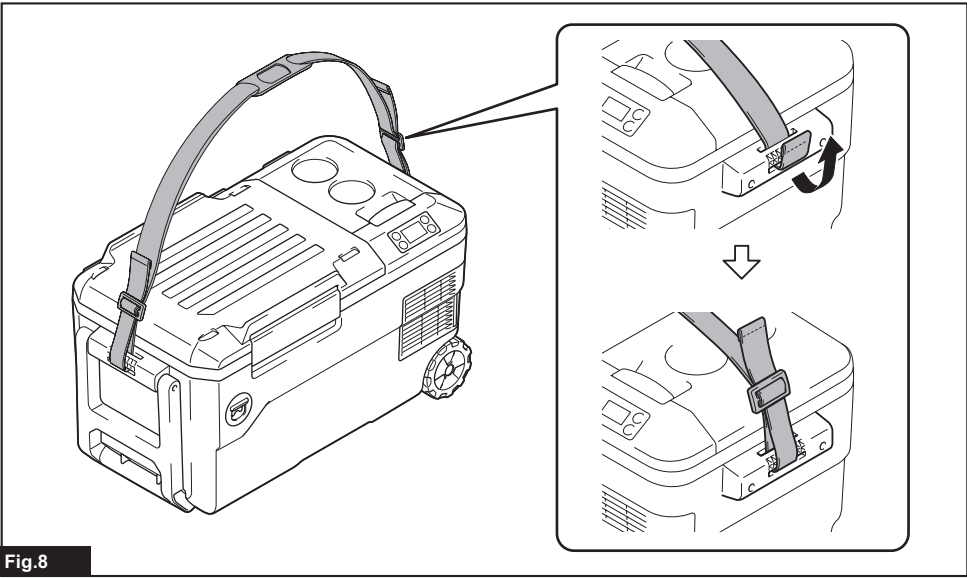

Fig.3





WARNING

This appliance can be used by children aged from 8 years and above and persons with reduced physical, sensory or mental capabilities or lack of experience and knowledge if they have been given supervision or instruction concerning use of the appliance in a safe way and understand the hazards involved. Children shall not play with the appliance. Cleaning and user maintenance shall not be made by children without supervision.

SPECIFICATIONS

Model:		CW001G
Capacity		20L
Input	Battery cartridge	D.C. 18V / D.C. 36V
	AC adaptor (Optional accessory)	Refer the indication on the AC adaptor. (Input voltage varies depending on the country.)
	Cigarette lighter adaptor	D.C. 12V / D.C. 24V
Anti-shock protection class		III
Climate type		SN / N / ST / T
Insulation material / Foaming material		Polyurethane foam / Cyclopentane (C ₅ H ₁₀)
Refrigerant		R-1234yf (26g)
Operating power		cooling power 90W, heating power 42W
Dimensions (L × W × H)	External dimensions	663mm × 341mm × 372mm
	Inside of the chamber	323mm × 240mm × 261mm
Net weight		16.1kg (with BL4050F×2) / 13.5kg (without battery)
Protection degree		IPX4 (only powered by battery pack)
Selectable control temperature	Cooling mode	-18°C, -15°C, -10°C, -5°C, 0°C, 5°C, 10°C (0°F, 5°F, 15°F, 25°F, 30°F, 40°F, 50°F)
	Heating mode	30°C, 35°C, 40°C, 45°C, 50°C, 55°C, 60°C (85°F, 95°F, 105°F, 115°F, 120°F, 130°F, 140°F)
USB power supply port		Type A / Output voltage D.C. 5V / Output current D.C. 2.4A

- Due to our continuing program of research and development, the specifications herein are subject to change without notice.
- Specifications may differ from country to country.

Applicable battery cartridge and charger

D.C.18 V Model	Battery cartridge	BL1815N / BL1820B / BL1830B / BL1840B / BL1850B / BL1860B
	Charger	DC18RC / DC18RD / DC18RE / DC18SD / DC18SE / DC18SF / DC18SH
D.C.36 V Model	Battery cartridge	BL4020 / BL4025 / BL4040 / BL4050F
	Charger	DC40RA / DC40RB / DC40RC

- Some of the battery cartridges and chargers listed above may not be available depending on your region of residence.

⚠WARNING: Only use the battery cartridges and chargers listed above. Use of any other battery cartridges and chargers may cause injury and/or fire.

Operating time

NOTE: Operating times are approximate and may differ depending on battery type, charging status, and usage condition.

Voltage	Battery cartridge	Operating time for each control temperature (hours)									
		Ambient temperature is 30°C (85°F)					Ambient temperature is 0°C (30°F)				
		-18°C (0°F)	-10°C (15°F)	0°C (30°F)	5°C (40°F)	10°C (50°F)	30°C (85°F)	40°C (105°F)	50°C (120°F)	60°C (140°F)	
18 V	BL1815N ×2	1.6	2.5	3.0	4.0	6.0	2.5	1.8	1.5	1.4	
	BL1820B ×2	2.2	3.0	4.5	5.5	8.5	3.0	2.4	2.1	1.9	
	BL1830B ×2	3.0	4.5	6.0	8.0	11.5	4.5	3.3	2.9	2.6	
	BL1840B ×2	4.0	6.5	8.5	11.0	16.5	6.5	4.5	4.0	3.5	
	BL1850B ×2	5.5	8.0	11.0	14.5	21.0	8.0	5.5	5.0	4.5	
	BL1860B ×2	6.5	10.0	13.5	17.5	25.5	10.0	7.0	6.0	5.5	
36 V	BL4020 ×2	4.0	6.0	8.5	11.0	14.0	7.0	5.0	4.5	3.5	
	BL4025 ×2	5.0	8.0	11.0	14.0	18.0	9.5	6.5	6.0	4.5	
	BL4040 ×2	8.0	13.0	18.0	22.5	29.0	15.0	10.5	10.0	7.0	
	BL4050F ×2	10.0	16.0	22.0	28.0	36.0	18.5	13.0	12.5	8.5	

Symbols

The followings show the symbols which may be used for the equipment. Be sure that you understand their meaning before use.



Read instruction manual.



Ni-MH
Li-ion

Only for EU countries
Due to the presence of hazardous components in the equipment, waste electrical and electronic equipment, accumulators and batteries may have a negative impact on the environment and human health. Do not dispose of electrical and electronic appliances or batteries with household waste!
In accordance with the European Directive on waste electrical and electronic equipment and on accumulators and batteries and waste accumulators and batteries, as well as their adaptation to national law, waste electrical equipment, batteries and accumulators should be stored separately and delivered to a separate collection point for municipal waste, operating in accordance with the regulations on environmental protection.
This is indicated by the symbol of the crossed-out wheeled bin placed on the equipment.



Caution: risk of fire.



Do not fill the water directly in the chamber. Do not immerse the appliance in water. Do not pour water on the appliance. Otherwise electric shock or malfunction may occur.

SAFETY WARNINGS

1. The device is suitable for:

- Operation in vehicles.

- Cooling and deep-freezing food.
- Camping use only when the appliance powered by battery pack.

- This appliance uses FLAMMABLE REFRIGERANTS. Read and follow this instructions for handling. Ask our service center for servicing. When disposing the appliance, follow your local regulations relating to disposal of FLAMMABLE REFRIGERANTS.**
- WARNING: Keep ventilation openings in the appliance enclosure clear of obstruction.**
- WARNING: Do not use mechanical devices or other means to accelerate the defrosting process, other than those recommended by the manufacturer.**
- WARNING: Do not damage the refrigerant circuit.**
- WARNING: Do not use electrical appliances inside the food storage compartments of the appliance, unless they are of the type recommended by the manufacturer.**
- This appliance contains flammable insulation blowing gases inside. When disposing the appliance, follow your local regulations relating to disposal of flammable insulation blowing gases.**
- Do not store explosive substances such as aerosol cans with a flammable propellant in this appliance.**
- This appliance is intended to be used in household and similar applications such as**
 - staff kitchen areas in shops, offices and other working environments;
 - farm houses and by clients in hotels, motels and other residential type environments;
 - bed and breakfast type environments;
 - catering and similar non-retail applications.
- If the SUPPLY CORD is damaged, it must be replaced by a special cord or assembly available from the manufacturer or its service agent.**

11. **WARNING: Risk of child entrapment. Before you throw away your old refrigerator or freezer:**
* Take off the doors.
12. **The installation clearance around and above the unit shall be no less than 15 mm.**
13. **When positioning the appliance, ensure the power cord is not tapped or damaged.**
14. **Do not locate multiple portable socket-outlets or portable power supplies at the rear of the appliance.**
15. **Disposal of the appliance.**



This marking indicates that this product should not be disposed with other household wastes throughout the EU. To prevent possible harm to the environment or human health from uncontrolled waste disposal, recycle it responsibly to promote the sustainable reuse of material resource. The insulation blowing gas are flammable. When disposing of the appliance, do so only at an authorized waste disposal centre. Do not expose to flame.

IMPORTANT NOTICES

1. **Read the instruction manual carefully before use.**
2. **Check if the voltage range used is the same as that marked on the nameplate, whether the power cord plug is match the socket, and ensure that the socket is well grounded.**
3. **Even if the appliance is not in use, do not place the appliance upside down, or tilt it above 15°.** Otherwise malfunction may occur.
4. **When carrying the appliance, keep the appliance with the upper cover facing up. Do not carry the appliance with upside down.** Otherwise malfunction may occur.
5. **Do not immerse the appliance in water or other liquid to prevent electric shock. Do not expose to rain.**
6. **When cleaning or not in use, remove the battery and unplug the power plug.**
7. **Any accessories not recommended by the manufacturer may not be used.**
8. **Do not place the appliance in hot places such as in a car under the sun or near heating materials.** Cooling performance may be reduced, or a gas leak may cause a fire.
9. **Do not place the appliance near gas appliances.** Cooling performance may be reduced, or a gas leak may cause a fire.
10. **Do not start the power button frequently (at least 5 minutes each time) to avoid damage to the compressor.**
11. **Do not insert metal foil or other conductive materials into the appliance to prevent fire or short circuit.**
12. **Do not use chemical washing liquids and hard tools to clean the product.**
13. **Insert the plug completely into the "DC IN" inlet.** Failure to do so may deform the plug or cause a fire.
14. **Do not operate the appliance while driving.** Doing so may cause an accident.
15. **When the remaining automobile battery capacity gets small, use the appliance with the engine running. After using the appliance, unplug the cigarette lighter socket to prevent the loading on the automobile battery.**
16. **Do not abuse the AC adaptor and cigarette lighter adaptor.**
17. **Clean the plug of the AC adaptor and cigarette lighter adaptor.** Dirt such as water or salt adhering to the plug may cause rust and result poor conductivity, deformation or fire.
18. **Do not touch the plug of the AC adaptor and cigarette lighter adaptor immediately after operation.** They may be extremely hot and could burn your skin.
19. **Do not disassemble the appliance.**
20. **Do not charge the car battery while using the appliance.** Unacceptable voltage may be applied to the product, resulting in failure or fire.
21. **Do not use flammable sprayer near the appliance.** Otherwise it may cause fire.
22. **During operation, do not touch the contents, especially those made of metal, inside the appliance with wet hands.** Doing so may cause frostbite.
23. **Do not handle the plug with wet or greasy hand.** Doing so may cause electric shock.
24. **Do not put such as medicines or academic materials in the appliance.** This appliance cannot storage the materials that require strict temperature control.
25. **Do not use this product as a stepstool or chair.** It may cause falls and injuries.
26. **Do not allow small children and pets to play with this appliance. Keep the appliance out of reach of children when storing.**
27. **Do not overfill food and drink in the appliance.** Cooling performance may be reduced, causing food and drink to rot.
28. **Be careful not to run out of battery power while keeping food and drink cool or warm. Do not store opened foods for a long time.** Food and drink may rot.
29. **Do not use a knife or a screwdriver to remove ice or frost from the appliance.** Doing so may damage the inside of the appliance and cause a malfunction, or the enclosed gas or oil may squirt.
30. **Do not use the DC output (DC) of the engine generator as the power supply.** Doing so may cause a failure.
31. **Do not put water etc. directly in the appliance.** Water may get inside the appliance and cause a malfunction. If water has accumulated in the chamber, wipe it off with a soft cloth.
32. **Be careful not to pinch your finger when closing and opening the upper cover.**
33. **Do not put things that are easily perishable in the chamber.** The food or drink may rot.

34. **When operating heating mode, do not touch the inside of the appliance with your hand for a long time.** Risk of low-temperature burns.
35. **When putting food or drink in the appliance, keep the inside of the chamber clean.** Risk of food poisoning etc.
36. **Do not use this appliance in the refrigerator vehicle or refrigerator chamber.** Dew condensation easily occurs in the refrigerator vehicle and refrigerator chamber, causing water droplets to fall on the appliance and result in malfunctions.
37. **Do not put creatures such as pets in the appliance.** This appliance cannot save creatures.
38. **Do not put a cold agent in a broken bag.** If the cold agent leak in the appliance, the metal part of the appliance may be corroded. If the cold agent leaks, wipe it off with a damp soft cloth and then wipe dry with a soft cloth.
39. **Attach the shoulder band securely so that it does not drop off due to the weight of the appliance.** Otherwise the appliance may fall and cause injury.
40. **When putting food and drink in the appliance, put a cold or hot thing in advance.** This appliance cannot cool or heat in a short time.
41. **When using the appliance in a car, be sure to install the appliance in a stable place such as the luggage space or the feet of the rear seats, and fix it. Do not place the appliance on the seat in an unstable state.** If the car suddenly starts or stops during driving, the appliance may fall over and move, causing injury.
42. **Hold the appliance firmly when carrying.** Otherwise the appliance may fall and cause a malfunction, or falling on your feet may cause injury.
43. **When using in dusty environment, clean the sponge filter more often.** Dusty environment causes sponge filter clogging easily and fire.

Safety warnings for battery-operated appliance

Battery-operated appliance use and care

1. **Prevent unintentional starting.** Ensure the switch is in the off-position before connecting to battery pack, picking up or carrying the appliance. Carrying the appliance with your finger on the switch or energizing appliance that have the switch on invites accidents.
2. **Disconnect the battery pack from the appliance before making any adjustments, changing accessories, or storing appliance.** Such preventive safety measures reduce the risk of starting the appliance accidentally.
3. **Recharge only with the charger specified by the manufacturer.** A charger that is suitable for one type of battery pack may create a risk of fire

when used with another battery pack.

4. **Use appliances only with specifically designated battery packs.** Use of any other battery packs may create a risk of injury and fire.
5. **When battery pack is not in use, keep it away from other metal objects, like paper clips, coins, keys, nails, screws or other small metal objects, that can make a connection from one terminal to another.** Shorting the battery terminals together may cause burns or a fire.
6. **Under abusive conditions, liquid may be ejected from the battery; avoid contact. If contact accidentally occurs, flush with water. If liquid contacts eyes, additionally seek medical help.** Liquid ejected from the battery may cause irritation or burns.
7. **Do not use a battery pack or appliance that is damaged or modified.** Damaged or modified batteries may exhibit unpredictable behaviour resulting in fire, explosion or risk of injury.
8. **Do not expose a battery pack or appliance to fire or excessive temperature.** Exposure to fire or temperature above 130°C may cause explosion.
9. **Follow all charging instructions and do not charge the battery pack or appliance outside the temperature range specified in the instructions.** Charging improperly or at temperatures outside the specified range may damage the battery and increase the risk of fire.
10. **Have servicing performed by a qualified repair person using only identical replacement parts.** This will ensure that the safety of the product is maintained.
11. **Do not modify or attempt to repair the appliance or the battery pack except as indicated in the instructions for use and care.**

Important safety instructions for battery cartridge

1. **Before using battery cartridge, read all instructions and cautionary markings on (1) battery charger, (2) battery, and (3) product using battery.**
2. **Do not disassemble or tamper with the battery cartridge.** It may result in a fire, excessive heat, or explosion.
3. **If operating time has become excessively shorter, stop operating immediately.** It may result in a risk of overheating, possible burns and even an explosion.
4. **If electrolyte gets into your eyes, rinse them out with clear water and seek medical attention right away.** It may result in loss of your eyesight.
5. **Do not short the battery cartridge:**
 - (1) **Do not touch the terminals with any conductive material.**
 - (2) **Avoid storing battery cartridge in a container with other metal objects such as nails, coins, etc.**
 - (3) **Do not expose battery cartridge to water or rain.**

A battery short can cause a large current flow, overheating, possible burns and even a breakdown.

6. Do not store and use the appliance and battery cartridge in locations where the temperature may reach or exceed 50°C (122°F).
7. Do not incinerate the battery cartridge even if it is severely damaged or is completely worn out. The battery cartridge can explode in a fire.
8. Do not nail, cut, crush, throw, drop the battery cartridge, or hit against a hard object to the battery cartridge. Such conduct may result in a fire, excessive heat, or explosion.
9. Do not use a damaged battery.
10. The contained lithium-ion batteries are subject to the Dangerous Goods Legislation requirements.

For commercial transports e.g. by third parties, forwarding agents, special requirement on packaging and labeling must be observed.

For preparation of the item being shipped, consulting an expert for hazardous material is required. Please also observe possibly more detailed national regulations.

Tape or mask off open contacts and pack up the battery in such a manner that it cannot move around in the packaging.

11. When disposing the battery cartridge, remove it from the appliance and dispose of it in a safe place. Follow your local regulations relating to disposal of battery.
12. Use the batteries only with the products specified by Makita. Installing the batteries to non-compliant products may result in a fire, excessive heat, explosion, or leak of electrolyte.
13. If the appliance is not used for a long period of time, the battery must be removed from the appliance.
14. During and after use, the battery cartridge may take on heat which can cause burns or low temperature burns. Pay attention to the handling of hot battery cartridges.
15. Do not touch the terminal of the appliance immediately after use as it may get hot enough to cause burns.
16. Do not allow chips, dust, or soil stuck into the terminals, holes, and grooves of the battery cartridge. It may result in poor performance or breakdown of the appliance or battery cartridge.
17. Unless the appliance supports the use near high-voltage electrical power lines, do not use the battery cartridge near high-voltage electrical power lines. It may result in a malfunction or breakdown of the appliance or battery cartridge.
18. Keep the battery away from children.

SAVE THESE INSTRUCTIONS.

⚠ CAUTION: Only use genuine Makita batteries. Use of non-genuine Makita batteries, or batteries that have been altered, may result in the battery bursting causing fires, personal injury and damage. It will also void the Makita warranty for the Makita appliance and charger.

Tips for maintaining maximum battery life

1. Charge the battery cartridge before completely discharged. Always stop appliance operation and charge the battery cartridge when you notice less appliance power.
2. Never recharge a fully charged battery cartridge. Overcharging shortens the battery service life.
3. Charge the battery cartridge with room temperature at 10°C - 40°C (50°F - 104°F). Let a hot battery cartridge cool down before charging it.
4. When not using the battery cartridge, remove it from the appliance or the charger.
5. Charge the battery cartridge if you do not use it for a long period (more than six months).

PARTS DESCRIPTION

► Fig.1

1	Control panel	2	Battery cover
3	Upper cover	4	Handle
5	Carrying Handle	6	Opener
7	Upper cover hook	8	Wheel
9	Filter cover	10	"DC IN" socket
11	USB power supply port	12	Power button
13	Cool / heat switch button	14	Temperature display
15	Battery indicator	16	Temperature reduction button
17	Temperature plus button	18	Lamp of "DC IN"
19	Unit of temperature	20	Lamp of heating mode
21	Lamp of cooling mode	-	-

OPERATION

⚠ CAUTION: Do not put things that are easily perishable in the chamber. The food or drink may rot.

NOTE: When operating the appliance in high humid environment, dew condensation may occur on the appliance. This is not malfunction of the appliance. Use a dry cloth to wipe the dew condensation off the appliance.

1. Connecting the power supply

A) Battery

CAUTION: Always switch off the tool before installing or removing of the battery cartridge.

CAUTION: Hold the appliance and the battery cartridge firmly when installing or removing battery cartridge. Failure to hold the appliance and the battery cartridge firmly may cause them to slip off your hands and result in damage to the appliance and battery cartridge and a personal injury.

CAUTION: Be careful not to pinch your finger when opening or closing the battery cover.

CAUTION: Be careful not to pinch your fingers between the battery cartridge and the terminals. It may cause slash injury.

To install the battery cartridge, open the battery cover. Align the tongue on the battery cartridge with the groove in the housing and slip it into place. Insert it all the way until it locks in place with a little click.

Then close the battery cover.

To remove the battery cartridge, slide it from the appliance while sliding the button on the front of the cartridge.

► **Fig.2** 1. Red indicator 2. Button 3. Battery cartridge

CAUTION: Always install the battery cartridge fully until the red indicator cannot be seen. If not, it may accidentally fall out of the appliance, causing injury to you or someone around you.

CAUTION: Do not install the battery cartridge forcibly. If the cartridge does not slide in easily, it is not being inserted correctly.

NOTE: Up to two battery cartridges can be installed, although the appliance uses one battery cartridge for operation.

B) AC adaptor (Only use for recreational vehicle)

Optional accessory

When using the appliance with AC power, use the AC adaptor supplied with the appliance. Insert the plug to "DC IN" inlet of the appliance and then insert the other end to an outlet.

When the appliance is operating with power from AC adaptor, the lamp of "DC IN" lights up.

C) Cigarette lighter adaptor

When using the appliance with the cigarette lighter socket, use the cigarette lighter adaptor supplied with the appliance. Insert the plug to "DC IN" inlet of the appliance and then insert the other end to the cigarette lighter socket.

When the appliance is operating with power from cigarette lighter adaptor, the lamp of "DC IN" lights up.

CAUTION: Insert the plug completely into the "DC IN" inlet. Failure to do so may deform the plug or cause a fire.

CAUTION: Always close the "DC IN" socket cover firmly when the power cord is not plugged. Otherwise foreign matter may enter the appliance and cause a malfunction.

NOTICE: [Only when operating with 18 V (LXT) battery] When the appliance has been operated for about 24 hours with the 18 V(LXT) battery cartridge installed, battery cartridge may shut down its own power to protect the battery cartridge. In this case, the appliance can not operate with the battery power supply and the battery indicator also goes off. To resume the battery power supply, remove and re-install the battery cartridge.

NOTE: When the appliance shifts power supply, the compressor will stop for about 3 minutes to protect the compressor.

NOTE: After turning off the appliance, it takes about 3 minutes to restart the compressor because of the protection of the compressor.

2. Turning on the appliance

Press the power button to turn on the appliance. Press the power button again to turn off the appliance.

3. Switching cooling / heating mode

Press the cool / heat switch button to switch the operating mode.

- When the appliance operates in cooling mode, the lamp of cooling mode lights up.
- When the appliance operates in heating mode, the lamp of heating mode lights up.

The temperature display flashes the control temperature.

4. Selecting the control temperature

Press the temperature plus button or the temperature reduction button to select the control temperature. Refer the chapter "SPECIFICATIONS" for the selectable control temperature.

The appliance starts cooling / heating 5 seconds after without any operation, then the control temperature stop flashing and the temperature display shows the current temperature.

The appliance stops cooling / heating when the current temperature reaches the control temperature.

Tips for efficient cooling

- Opening the upper cover for long periods can cause significant increase of the temperature in the chamber.
- Regularly clean surfaces that can come in contact with food and accessible drainage systems.
- Store raw meat and fish in suitable containers in the chamber, so that it is not in contact with or drip onto other food.
- If the chamber is left empty for long periods:

- Switch off the appliance.
- Defrost the chamber.
- Clean and dry the chamber.
- Leave the upper cover open to prevent mould developing within the chamber.

NOTE: Depending on the conditions of use and the ambient temperature, the indication may differ slightly from the actual capacity.

NOTE: The first (far left) indicator lamp will blink when the battery protection system works.

FUNCTION

Indicating the remaining battery capacity

The battery indicator shows the remaining battery capacity. The remaining battery capacity is shown as the following table.

Battery indicator status		Remaining capacity
Lighted	Off	
		50% to 100%
		20% to 50%
		0% to 20%
		Charge the battery.

(Only for battery cartridges with the indicator)

Press the check button on the battery cartridge to indicate the remaining battery capacity. The indicator lamps light up for a few seconds.

► **Fig.3** 1. Indicator lamps 2. Check button

Indicator lamps			Remaining capacity
Lighted	Off	Blinking	
			75% to 100%
			50% to 75%
			25% to 50%
			0% to 25%
			Charge the battery.
			The battery may have malfunctioned.

Appliance / battery protection system

The appliance is equipped with the protection system. This system automatically cuts off power to extend appliance and battery life. The appliance will automatically stop during operation if the appliance or battery is placed under one of the following conditions.

- **Battery overdischarge protection**
When the battery capacity becomes low, the appliance stops automatically. The battery indicator prompts that the battery should be charged. Remove the batteries from the appliance and charge the batteries.
- **Overcurrent protection**
When the appliance / battery is operated in a manner that causes it to draw an abnormally high current, the appliance automatically stops. In this situation, stop the application that caused the appliance to become overloaded. Then turn the appliance on to restart.
- **Low-voltage protection**
When the car input voltage is lower than the rated voltage, this protection system turns off the appliance and the temperature display shows "F3" with beep sound.
- **Over-voltage protection**
When the input voltage is higher than the rated voltage, this protection system turns off the appliance and the temperature display shows "F4" with beep sound.
- **Short circuit protection**
The circuit has short circuit protection function in case of short circuit. In this situation, take the appliance to Makita Authorized or Factory Service Centers.

Protections against other causes

Protection system is also designed for other causes that could damage the appliance and allows the appliance to stop automatically. Take all the following steps to clear the causes, when the appliance has been brought to a temporary halt or stop in operation.

1. Turn the appliance off, and then turn it on again to restart.
2. Charge the battery(ies) or replace it/them with recharged battery(ies).
3. Let the appliance and battery(ies) cool down.

If no improvement can be found by restoring protection system, then contact your local Makita Service Center.

Tilt protection function

The appliance is equipped with the tilt protection function. When operating the appliance in cooling mode, the appliance will automatically shuts down if the appliance is placed under one of the following angles.

- A) When the appliance get equal to or greater than 30° from level angle as shown A in the figure, the appliance shuts down and the temperature display shows "F1" for a while. It takes 3 minutes to restart after the appliance back in level position.

► **Fig.4**

- B) When the appliance get equal to or greater than 30° from level angle as shown B in the figure, the appliance shuts down and the temperature display shows "F1" for a while. It takes 3 minutes to restart after the appliance back in level position.

► **Fig.5**

- C) When the appliance get equal to or greater than 30° from level angle as shown C in the figure, the appliance shuts down and the temperature display shows "F1" for a while. It takes 3 minutes to restart after the appliance back in level position.

► **Fig.6**

- D) When the appliance get equal to or greater than 30° from level angle as shown D in the figure, the appliance shuts down and the temperature display shows "F1" for a while. It takes 3 minutes to restart after the appliance back in level position.

► **Fig.7**

USB charging

There is the USB port in the battery compartment. The USB port continuously outputs 5V voltage in operation state.

Memory function

After setting the control temperature, if the user does not operate within 5 seconds, the current setting will be memorized. Next time, the appliance starts in the same setting.

Switching the unit of temperature

You can switch the unit of temperature °C (degree Celsius) or °F (degree Fahrenheit) by following procedure.

1. Turn on the appliance.
2. Press the cool / heat switch button until the unit (°C or °F) starts flashing.
3. Press the temperature plus button or the temperature reduction button to select unit.
4. Press the cool / heat switch button, or leave the appliance 5 seconds without any operation. The unit selection is completed.

Shoulder belt

CAUTION: Make sure the shoulder belt securely attached properly. Otherwise falling accident may occur.

1. Put the belt through left and right handles.
2. Buckle the belt.

► **Fig.8**

Error code

For the specific errors, the temperature display shows following code.

Error code	Matter
F1	Tilt protection is active. Refer the section for the tilt protection function.
F2	Running out of battery.
F3	Input voltage is low. Refer the paragraph for the car input protection.
F4	Input voltage is high. Refer the paragraph for the over-voltage protection.
F5	Something is wrong with the sensor in the appliance. Take the appliance to Makita Authorized or Factory Service Centers.

MAINTENANCE

CAUTION: Always be sure that the appliance is switched off, unplugged, and the battery cartridge is removed before attempting to perform inspection or maintenance.

NOTICE: Never use gasoline, benzine, thinner, alcohol or the like. Discoloration, deformation or cracks may result.

To maintain product SAFETY and RELIABILITY, repairs, any other maintenance or adjustment should be performed by Makita Authorized or Factory Service Centers, always using Makita replacement parts.

Cleaning

- Clean the oil stain in the chamber regularly.
- Clean around the interior of the chamber to prevent odor.
- Clean the dust on the sponge filter regularly to improve the refrigeration efficiency.
- The sealing strip of the upper cover is easy to get dirty, clean it in time.

Defrosting

To defrost, turn off the power and wait until the frost has melted. Then wipe off the water.

Cleaning the sponge filter

CAUTION: After cleaning the sponge filter, be sure to install it on the appliance. Operating the appliance without the sponge filter may cause malfunction.

1. Slide the filter cover in the direction of the arrow shown in the figure, and then take the filter cover off.
2. Take off the sponge filter, clean the sponge filter.
► **Fig.9**
3. Install the sponge filter and the filter cover back.
► **Fig.10**

OPTIONAL ACCESSORIES

⚠ CAUTION: These accessories or attachments are recommended for use with your Makita tool specified in this manual. The use of any other accessories or attachments might present a risk of injury to persons. Only use accessory or attachment for its stated purpose.

If you need any assistance for more details regarding these accessories, ask your local Makita Service Center.

- AC adaptor
- Makita genuine battery and charger

NOTE: Some items in the list may be included in the tool package as standard accessories. They may differ from country to country.

AVERTISSEMENT

Le présent appareil peut être utilisé par les enfants âgés à partir de 8 ans et plus et les gens ayant le physique réduit, les capacités sensorielles ou mentales ou le manque d'expérience et de connaissance s'ils ont été supervisés ou ils ont reçu l'instruction concernant l'utilisation de l'appareil en sécurité et en comprenant les dangers concernés. Les enfants ne doivent pas jouer avec l'appareil. Les opérations de nettoyage et d'entretien ne doivent pas être réalisées par des enfants sans surveillance.

SPÉCIFICATIONS

Modèle :		CW001G
Capacité		20 L
Entrée	Cartouche de batterie	C.C. 18 V / C.C. 36 V
	Adaptateur CA (Accessoire optionnel)	En référence à l'indication sur l'adaptateur CA. (La tension d'entrée change dépendant du pays.)en-US
	Adaptateur d'allume-cigare	C.C. 12 V / C.C. 24 V
Classe de protection antichoc		III
Type de climat		SN / N / ST / T
Matériau isolé / Matériau moussant		Mousse de polyuréthane / Cyclopentane (C ₅ H ₁₀)
Réfrigérant		R-1234yf (26 g)
Puissance d'opération		puissance de refroidissement de 90 W, puissance de chauffage de 42 W
Dimensions (L × l × H)	Dimensions externes	663 mm × 341 mm × 372 mm
	À l'intérieur de la chambre	323 mm × 240 mm × 261 mm
Poids net		16,1 kg (avec BL4050F×2) / 13,5 kg (sans batterie)
Degré de protection		IPX4 (uniquement alimenté par le bloc-batterie)
Température de contrôle sélectionnable	Mode de refroidissement	-18°C, -15°C, -10°C, -5°C, 0°C, 5°C, 10°C (0°F, 5°F, 15°F, 25°F, 30°F, 40°F, 50°F)
	Mode de chauffage	30°C, 35°C, 40°C, 45°C, 50°C, 55°C, 60°C (85°F, 95°F, 105°F, 115°F, 120°F, 130°F, 140°F)
Port d'alimentation électrique USB		Type A / Tension de sortie C.C. 5 V / Courant de sortie C.C. 2,4 A

- En raison de notre programme continu de recherche et développement, les spécifications des présentes sont sujettes à des modifications sans préavis.
- Les spécifications peuvent varier d'un pays à l'autre.

Cartouche de batterie et chargeur compatibles

Modèle C.C. 18 V	Cartouche de batterie	BL1815N / BL1820B / BL1830B / BL1840B / BL1850B / BL1860B
	Chargeur	DC18RC / DC18RD / DC18RE / DC18SD / DC18SE / DC18SF / DC18SH
Modèle C.C. 36 V	Cartouche de batterie	BL4020 / BL4025 / BL4040 / BL4050F
	Chargeur	DC40RA / DC40RB / DC40RC

- Certaines des cartouches de batterie énumérées ci-dessus peuvent ne pas être disponibles en fonction de votre région de résidence.

⚠ AVERTISSEMENT : N'utilisez que les cartouches de batterie ainsi que les chargeurs énumérés ci-dessus. L'utilisation de toute autre cartouche de batterie et de tout autre chargeur peut provoquer des blessures et/ou un incendie.

Durée de fonctionnement

REMARQUE : Les durées de fonctionnement sont approximatives et peuvent varier en fonction du type de batterie, de l'état de charge et des conditions d'utilisation.

Tension	Cartouche de batterie	Temps d'opération pour chaque température de contrôle (heures)								
		La température ambiante est de 30°C (85°F)					La température ambiante est de 0°C (30°F)			
		-18°C (0°F)	-10°C (15°F)	0°C (30°F)	5°C (40°F)	10°C (50°F)	30°C (85°F)	40°C (105°F)	50°C (120°F)	60°C (140°F)
18 V	BL1815N ×2	1,6	2,5	3,0	4,0	6,0	2,5	1,8	1,5	1,4
	BL1820B ×2	2,2	3,0	4,5	5,5	8,5	3,0	2,4	2,1	1,9
	BL1830B ×2	3,0	4,5	6,0	8,0	11,5	4,5	3,3	2,9	2,6
	BL1840B ×2	4,0	6,5	8,5	11,0	16,5	6,5	4,5	4,0	3,5
	BL1850B ×2	5,5	8,0	11,0	14,5	21,0	8,0	5,5	5,0	4,5
	BL1860B ×2	6,5	10,0	13,5	17,5	25,5	10,0	7,0	6,0	5,5
36 V	BL4020 ×2	4,0	6,0	8,5	11,0	14,0	7,0	5,0	4,5	3,5
	BL4025 ×2	5,0	8,0	11,0	14,0	18,0	9,5	6,5	6,0	4,5
	BL4040 ×2	8,0	13,0	18,0	22,5	29,0	15,0	10,5	10,0	7,0
	BL4050F ×2	10,0	16,0	22,0	28,0	36,0	18,5	13,0	12,5	8,5

Symboles

Le texte ci-après montre les symboles pouvant être utilisés pour l'équipement. Assurez-vous de bien comprendre leur signification avant de les utiliser.



Lisez le manuel d'instruction.



Uniquement pour les pays de l'UE
À cause de la présence des composants dangereux sur l'équipement, l'équipement électrique et électronique usé, les accumulateurs et les batteries peuvent avoir une influence négative sur l'environnement ainsi que la santé humaine.
Ne pas jeter les appareils électriques et électroniques ou les batteries avec les déchets domestiques!
Selon la Directive Européenne sur l'équipement électrique et électronique usé, sur les accumulateurs et les batteries et sur les accumulateurs et les batteries usés, ainsi que leur adaptation à la loi nationale, l'équipement électrique usé, les batteries et les accumulateurs devraient être stockés séparément et livrés à un point de collecte séparé pour les déchets municipaux, opérant conformément à la réglementation sur la protection de l'environnement. Cela est indiqué par le symbole de la poubelle à roues barrée placée sur l'équipement.



Avertissement: le risque d'incendie.



Ne pas remplir directement l'eau dans la chambre.
Ne pas immerger l'appareil dans l'eau. Ne pas mettre l'eau dans l'appareil. Faute de quoi, l'électrocution ou le dysfonctionnement peut se produire.

AVERTISSEMENTS DE SÉCURITÉ

1. **Le dispositif est adaptable pour :**
 - L'opération dans les véhicules.

- Le refroidissement et la surgélation de l'aliment.
 - L'utilisation pour le camping uniquement quand l'appareil est alimenté par le bloc-batterie.
2. **Le présent appareil utilise les RÉFRIGÉRANTS INFLAMMABLES.** Lisez et observez ces instructions de manipulation. Demandez à notre centre de service visant à l'entretien. Pendant l'élimination de l'appareil, observez les règlements locaux relatifs à l'élimination des RÉFRIGÉRANTS INFLAMMABLES.
 3. **AVERTISSEMENT : Gardez les ouvertures de la ventilation dans l'enveloppe de l'appareil dégagées de l'obstruction.**
 4. **AVERTISSEMENT : Ne pas utiliser les dispositifs mécaniques ou les autres moyens afin d'accélérer le processus de dégivrage, autres que ceux proposés par le fabricant.**
 5. **AVERTISSEMENT : Ne pas endommager le circuit de réfrigérant.**
 6. **AVERTISSEMENT : Ne pas utiliser les appareils électriques à l'intérieur des compartiments de stockage de l'aliment de l'appareil, sauf s'ils sont le type proposé par le fabricant.**
 7. **Le présent appareil contient l'isolant inflammable, il souffle les gaz à l'intérieur.** Pendant l'élimination de l'appareil, observez vos règlements locaux relatifs à l'élimination des gaz inflammables de soufflage de l'isolant.
 8. **Ne pas stocker les substances explosives, par exemple, les bombes aérosols avec un propulseur inflammable dans le présent appareil.**
 9. **Le présent appareil est destiné à être utilisé dans les applications domestiques et similaires, par exemple**
 - les cuisines du personnel dans les magasins, les bureaux et les autres environnements de travail;
 - les maisons de ferme et par les clients dans les hôtels, les motels et les autres environnements du type résidentiel;
 - les environnements du type d'hébergement et de petit déjeuné;
 - la restauration et les applications similaires autres celles de vente au détail.
 10. **Si le CORDON D'ALIMENTATION est endommagé, il doit être remplacé par le cordon ou l'assemblage spécial disponible chez le fabricant ou chez son agent de service.**

11. **AVERTISSEMENT : Le risque de piégeage des enfants. Avant de mettre au rebut votre ancien réfrigérateur ou congélateur :**
* Retirez les portes.
12. L'espace libre de l'installation autour et en dessus de l'unité ne devra pas être moins de 15 mm.
13. Pendant la localisation de l'appareil, assurez que le cordon d'alimentation n'est pas tarauté ou endommagé.
14. Ne pas localiser plusieurs prises de courant portables ou alimentations électriques portables au niveau arrière de l'appareil.
15. L'élimination de l'appareil.
13. Insérez entièrement la fiche dans l'entre "ENTRÉE CC". Le défaut de respect de faire comme ça peut déformer la fiche ou causer un incendie.
14. Ne pas opérer l'appareil pendant la conduite. Ceci peut causer un accident.
15. Quand la capacité restante de la batterie automobile devient faible, utilisez l'appareil avec le moteur en fonctionnement. Après la fin de l'utilisation de l'appareil, débranchez la douille d'allume-cigare afin d'éviter le chargement sur la batterie automobile.
16. Ne pas abuser l'adaptateur CA et l'adaptateur d'allume-cigare.
17. Nettoyez la fiche de l'adaptateur CA et de l'adaptateur d'allume-cigare. La saleté, par exemple, l'eau ou le sel adhérent à la fiche, peut causer la rouille et entraîner la mauvaise conductivité, la déformation ou l'incendie.
18. Ne pas toucher immédiatement la fiche de l'adaptateur CA et de l'adaptateur d'allume-cigare près l'opération. Ils peuvent être très chauds et brûler votre peau.
19. Ne pas démonter l'appareil.
20. Ne pas charger la batterie de la voiture en utilisant l'appareil. La tension inacceptable appliquée au produit entraîne la défaillance ou l'incendie.
21. Ne pas utiliser le pulvérisateur inflammable près de l'appareil. Faute de quoi, il peut causer l'incendie.
22. Durant l'opération, ne pas toucher les contenus avec les mains humides, particulièrement ceux fabriqués en métal, à l'intérieur de l'appareil. Ceci peut causer la gelure.
23. Ne manipulez pas la prise avec des mains mouillées ou grasses. Ceci peut causer l'électrocution.
24. Ne pas mettre les médicaments ou de matériaux académiques dans l'appareil. Le présent appareil ne peut pas conserver les matériaux exigeant le contrôle strict de la température.
25. Ne pas utiliser le présent produit en tant qu'escalabeau ou chaise. Ceci peut causer les chutes et les blessures.
26. Ne pas laisser les petits enfants ainsi que les animaux de compagnie jouer avec le présent appareil. Gardez l'appareil à l'écart des enfants pendant le stockage.
27. Ne pas remplir beaucoup d'aliments et de boissons dans l'appareil. Les performances de refroidissement peuvent être diminuées, causant la pourriture de l'aliment et de la boisson.
28. Soyez prudent, ne pas manquer de batterie afin de garder l'aliment et la boisson au niveau frais ou tiède. Ne pas stocker les aliments ouverts pour longtemps. L'aliment et la boisson peuvent pourrir.
29. Ne pas utiliser le couteau ou le tournevis afin de retirer la glace ou le givre à partir de l'appareil. Ceci peut endommager l'intérieur de l'appareil et causer un dysfonctionnement, ou le gaz ou l'huile enfermé peuvent projeter.
30. Ne pas utiliser la sortie CC (CC) du générateur du moteur en tant qu'alimentation électrique. Ceci peut causer une défaillance.
31. Ne pas mettre directement l'eau, etc. dans l'appareil. L'eau peut entrer dans l'intérieur de l'appareil et causer un dysfonctionnement. Si l'eau s'est accumulée dans la chambre, elle est essuyée à l'aide d'un chiffon souple.
32. Soyez prudent, ne pas pincer votre doigt pendant la fermeture et l'ouverture du couvercle supérieur.
33. Ne pas mettre les choses qui sont facilement périssables dans la chambre. L'aliment ou la boisson peut pourrir.



Le présent marquage indique que ce produit ne doit pas être éliminé avec les autres déchets ménagers dans l'ensemble de l'UE. Afin d'éviter tout le dommage possible à l'environnement ou à la santé humaine à partir de l'élimination incontrôlée de déchet, il est recyclé de façon responsable pour promouvoir la réutilisation durable des ressources matérielles. Les gaz de soufflage de l'isolant sont inflammables. Pendant l'élimination de l'appareil, il faut uniquement le faire dans un centre d'élimination des déchets autorisés. Ne pas exposer à la flamme.

AVIS IMPORTANTS

1. Lisez soigneusement le manuel d'instruction avant l'utilisation.
2. Vérifiez si la plage de tension utilisée est identique par rapport à celle marquée sur la plaque signalétique, si la fiche du cordon d'alimentation conforme à la douille et assurez que la douille est mise à la terre parfaitement.
3. Ne pas placer l'appareil à l'envers et ne pas incliner à plus de 15°, même si l'appareil n'est pas utilisé. Faute de quoi, le dysfonctionnement peut se produire.
4. Lorsque l'appareil est transporté, il est gardé avec le couvercle supérieur vers le haut. Ne pas transporter l'appareil à l'envers. Faute de quoi, le dysfonctionnement peut se produire.
5. Ne pas immerger l'appareil dans l'eau ou l'autre liquide afin d'éviter l'électrocution. Ne pas exposer à la pluie.
6. Pendant le nettoyage ou hors service, retirez la batterie et débranchez la fiche d'alimentation.
7. Pour les accessoires non proposés par le fabricant, ils ne doivent pas être utilisés.
8. Ne pas placer l'appareil aux endroits chauds, par exemple, dans une voiture sous le soleil ou près des matériaux chauffants. Les performances de refroidissement peuvent être diminuées, ou il est possible de provoquer un incendie en cas de fuite de gaz.
9. Ne pas placer l'appareil près des appareils de gaz. Les performances de refroidissement peuvent être diminuées, ou il est possible de provoquer un incendie en cas de fuite de gaz.
10. Ne pas démarrer souvent le bouton d'alimentation (au moins 5 minutes pour chaque fois) afin d'éviter d'endommager le compresseur.
11. Ne pas insérer la feuille métallique ou les autres matériaux conducteurs dans l'appareil afin d'éviter l'incendie ou le court-circuit.
12. Pour nettoyer le produit, ne pas utiliser les liquides de lavage chimiques et les outils durs

34. **Lors de l'opération en mode de chauffage, ne pas toucher l'intérieur de l'appareil avec la main pour longtemps.** Le risque des brûlures sous la basse température.
35. **Quand l'aliment ou la boisson est mis dans l'appareil, gardez l'intérieur propre de la chambre.** Le risque d'empoisonnement de l'aliment, etc.
36. **Ne pas utiliser le présent appareil dans le véhicule frigorifique ou la chambre frigorifique.** La condensation de rosée est générée facilement dans le véhicule frigorifique et la chambre du réfrigérateur, elle peut causer la chute des gouttelettes d'eau sur l'appareil et entraîner les dysfonctionnements.
37. **Ne pas mettre les animaux, par exemple, les animaux de compagnie, dans l'appareil.** Le présent appareil ne peut pas sauver les animaux.
38. **Ne pas mettre l'agent froid dans un sac rompu.** En cas de fuite d'agent froid dans l'appareil, la pièce métallique de l'appareil peut être corrodée. En cas de fuite d'agent froid, il est essuyé à l'aide d'un chiffon souple mouillé, ensuite, essuyez avec d'un chiffon souple.
39. **Liez solidement la bandoulière à l'épaule pour qu'elle ne tombe pas à cause du poids de l'appareil.** Faute de quoi, l'appareil peut tomber et causer la blessure.
40. **Quand l'aliment et la boisson sont mis dans l'appareil, mettez une chose froide ou chaude à l'avance.** Le présent appareil ne peut pas refroidir ou chauffer dans un court temps.
41. **Quand l'appareil est utilisé dans une voiture, assurez d'installer l'appareil dans un endroit stable, par exemple, l'espace de bagage ou le pied des sièges arrière, en fixant. Ne pas placer l'appareil sur le siège en état instable.** Si la voiture est démarrée ou arrêtée soudainement durant la conduite, l'appareil peut tomber et se déplacer, causant la blessure.
42. **Tenez solidement l'appareil pendant le transport.** Faute de quoi, l'appareil peut tomber et causer un dysfonctionnement, ou tomber sur votre pied pouvant causer la blessure.
43. **Pendant l'utilisation dans l'environnement poussiéreux, nettoyez plus souvent le filtre éponge.** L'environnement poussiéreux cause facilement le blocage du filtre éponge et l'incendie.
3. **Rechargez l'appareil uniquement avec le chargeur spécifié par le fabricant.** Un chargeur adapté à un type de bloc-batterie peut créer un risque d'incendie lorsqu'il est utilisé avec un autre bloc-batterie.
4. **N'utilisez les appareils qu'avec des batteries spécialement conçues à cet effet.** L'utilisation de tout autre bloc-batterie peut créer un risque de blessure et d'incendie.
5. **Lorsque la batterie n'est pas utilisée, éloignez-la des autres objets métalliques, tels que les trombones, les pièces de monnaie, les clés, les clous, les vis ou autres petits objets métalliques, qui peuvent établir une connexion d'une borne à une autre.** Un court-circuit des bornes de la batterie peut provoquer des brûlures ou un incendie.
6. **Dans des conditions extrêmes, du liquide peut être éjecté de la batterie ; évitez tout contact.** En cas de contact accidentel, rincez à grande eau. En cas de contact avec les yeux, consultez un médecin. Le liquide éjecté de la batterie peut causer une irritation ou des brûlures.
7. **N'utilisez pas une batterie ou un appareil endommagé(e) ou modifié(e).** Les batteries endommagées ou modifiées peuvent présenter une réaction imprévisible pouvant entraîner un incendie, une explosion ou un risque de blessure.
8. **N'exposez pas une batterie ou un appareil à un incendie ou à une température excessive.** L'exposition au feu ou une température supérieure à 130°C peut provoquer une explosion.
9. **Conformez-vous à toutes les instructions relatives à la charge et ne chargez pas la batterie ou l'appareil en dehors de la plage de température spécifiée dans les instructions.** Une charge incorrecte ou à des températures en dehors de la plage spécifiée peut endommager la batterie et augmenter le risque d'incendie.
10. **Faites effectuer l'entretien par un réparateur qualifié en n'utilisant que des pièces de rechange identiques.** Cela garantira le maintien de la sécurité du produit.
11. **Ne modifiez pas ou n'essayez pas de réparer l'appareil ou le bloc-batterie, sauf comme indiqué dans le manuel d'utilisation et d'entretien.**

Avertissements de sécurité pour l'appareil opéré à batterie

Utilisation et entretien des appareils à fonctionnant sur batterie

1. **Empêchez tout démarrage involontaire.** Assurez-vous que l'interrupteur est en position d'arrêt avant de brancher la batterie, de prendre l'appareil ou de le transporter. Le fait de porter l'appareil en mettant le doigt sur l'interrupteur ou d'alimenter l'appareil alors que l'interrupteur est en marche risque d'entraîner des accidents.
2. **Débranchez la batterie de l'appareil avant d'effectuer des réglages, de changer des accessoires ou de ranger l'appareil.** Ces mesures de sécurité préventives réduisent le risque de faire démarrer l'appareil par inadvertance.

Consignes de sécurité importantes pour la cartouche de batterie

1. **Avant d'utiliser la cartouche de batterie, lisez toutes les instructions et les mises en garde sur (1) le chargeur de batterie, (2) la batterie et (3) le produit qui utilise la batterie.**
2. **Ne démontez pas et n'altérez pas la cartouche de batterie.** Cela pourrait provoquer un incendie, une chaleur excessive ou une explosion.
3. **Si la durée de fonctionnement est devenue trop courte, arrêtez immédiatement l'appareil. Cela peut entraîner un risque de surchauffe, de brûlures et même d'explosion.**
4. **Si vous recevez des électrolytes dans les yeux, rincez-les à l'eau claire et consultez immédiatement un médecin. Ce type de blessure peut entraîner une perte de la vue.**

5. **Ne court-circuitez pas la cartouche de batterie :**
 - (1) **Ne touchez pas les bornes avec un matériau conducteur.**
 - (2) **Évitez de ranger la cartouche de batterie dans un contenant avec d'autres objets métalliques tels que des clous, des pièces de monnaie, etc.**
 - (3) **N'exposez pas la cartouche de batterie à l'eau ou à la pluie.**
17. **N'utilisez pas la cartouche de batterie à proximité de lignes électriques à haute tension, à moins que l'appareil ne puisse être utilisé à proximité de lignes électriques à haute tension.** Cela peut entraîner un dysfonctionnement ou une panne de l'appareil ou de la cartouche de batterie.
18. **Gardez la batterie hors de portée des enfants.**

CONSERVEZ CES INSTRUCTIONS.

⚠️ AVERTISSEMENT : Utilisez uniquement des batteries Makita d'origine. L'utilisation de batteries Makita non authentiques ou de batteries modifiées peut entraîner leur explosion et provoquer des incendies, des blessures corporelles et des dommages. Cela annulera également la garantie Makita sur l'appareil et le chargeur Makita.

Un court-circuit de la batterie peut causer un flux de courant important, une surchauffe, des brûlures possibles et même une panne.

6. **Ne rangez pas et n'utilisez pas l'appareil et la cartouche de batterie dans des endroits où la température peut atteindre ou dépasser 50°C (122°F).**
7. **N'incinerez pas la cartouche de batterie même si elle est fortement endommagée ou si elle est complètement usée. La cartouche de batterie peut exploser en cas d'incendie.**
8. **Ne clouez pas, ne coupez pas, n'écrasez pas, ne jetez pas, ne faites pas tomber la cartouche de batterie et ne frappez pas la cartouche de batterie contre un objet dur.** Cela pourrait provoquer un incendie, une chaleur excessive ou une explosion.
9. **N'utilisez pas une batterie endommagée.**
10. **Les batteries lithium-ion incorporées sont soumises aux exigences de la législation sur les marchandises dangereuses.**

Pour les transports commerciaux, par exemple par des tiers ou des transitaires, des exigences particulières en matière d'emballage et d'étiquetage doivent être respectées.

Pour la préparation de l'article à expédier, consultez un expert en matières dangereuses. Veuillez également respecter les réglementations nationales éventuellement plus détaillées.

Scellez ou masquez les contacts ouverts et emballez la batterie de manière à ce qu'elle ne puisse pas bouger à l'intérieur de l'emballage.

11. **Lors de la mise au rebut de la cartouche de batterie, retirez-la de l'appareil et jetez-la dans un endroit sûr. Respectez les réglementations locales relatives à l'élimination des batteries.**
12. **N'utilisez les batteries qu'avec les produits recommandés par Makita.** L'installation des batteries sur des produits non conformes peut provoquer un incendie, une chaleur excessive, une explosion ou une fuite d'électrolyte.
13. **Si l'appareil n'est pas utilisé pendant une longue période, sa batterie doit être retirée.**
14. **Pendant et après l'utilisation, la cartouche de batterie peut prendre de la chaleur, ce qui peut provoquer des brûlures ou des brûlures à basse température. Faites attention à la manipulation des cartouches de batterie chaudes.**
15. **Ne touchez pas le terminal de l'appareil immédiatement après son utilisation, car il peut devenir suffisamment chaud pour provoquer des brûlures.**
16. **Ne laissez pas de copeaux, de poussière ou de terre s'incruster dans les terminaux, les trous et les rainures de la cartouche de batterie.** Cela peut entraîner un mauvais fonctionnement ou une panne de l'appareil ou de la cartouche de batterie.

Conseils pour maintenir la durée de vie maximale de la batterie

1. **Chargez la cartouche de batterie avant qu'elle ne se décharge complètement. Arrêtez toujours l'appareil et chargez la cartouche de batterie lorsque vous remarquez que sa puissance a diminué.**
2. **Ne rechargez jamais une cartouche de batterie complètement chargée. Une surcharge réduit la durée de vie de la batterie.**
3. **Chargez la cartouche de batterie à température ambiante entre 10°C et 40°C (50°F et 104°F). Laissez une cartouche de batterie chaude refroidir avant de la charger.**
4. **Lorsque vous n'utilisez pas la cartouche de batterie, retirez-la de l'appareil ou du chargeur.**
5. **Chargez la cartouche de batterie si vous ne l'utilisez pas pendant une longue période (plus de six mois).**

DESCRIPTION DES PIÈCES

► Fig.1

1	Panneau de contrôle	2	Couvercle de batterie
3	Couvercle supérieur	4	Manette
5	Poignée de Transport	6	Outil d'ouverture
7	Crochet du couvercle supérieur	8	Roue
9	Couvercle du filtre	10	Douille "ENTRÉE CC"
11	Port d'alimentation électrique USB	12	Bouton de mise en marche
13	Bouton de l'interrupteur de refroidissement / chauffage	14	Affichage de la température
15	Indicateur de la batterie	16	Bouton de diminution de la température
17	Bouton d'augmentation de la température	18	Lampe de "ENTRÉE CC"
19	Unité de température	20	Lampe de mode de chauffage
21	Lampe de mode de refroidissement	-	-

FONCTIONNEMENT

⚠️ AVERTISSEMENT : Ne pas mettre les choses qui sont facilement périssables dans la chambre. L'aliment ou la boisson peut pourrir.

REMARQUE : Pendant l'opération de l'appareil dans l'environnement hautement humide, la condensation de rosée peut se produire sur l'appareil. Ce bruit ne signifie pas que l'appareil est défectueux. Utilisez un chiffon sec afin d'essuyer la condensation de rosée pour l'éliminer en dehors de l'appareil.

1. Connexion de l'alimentation électrique

A) Batterie

⚠️ AVERTISSEMENT : Éteignez toujours l'outil avant d'installer ou de retirer la cartouche de batterie.

⚠️ AVERTISSEMENT : Tenez fermement l'appareil et la cartouche de batterie lorsque vous installez ou retirez la cartouche de batterie. Si vous ne parvenez pas à tenir fermement l'appareil et la cartouche de batterie, ils risquent de glisser de vos mains et d'endommager l'appareil et la cartouche de batterie et de provoquer des blessures corporelles.

⚠️ AVERTISSEMENT : Soyez prudent pour ne pas vous coincer le doigt durant l'ouverture ou la fermeture du couvercle de la batterie.

⚠️ AVERTISSEMENT : Soyez prudent, ne pas pincer vos doigts entre la cartouche de batterie et les bornes. Cela peut causer la blessure par l'entaille.

Afin d'installer la cartouche de batterie, ouvrez le couvercle de la batterie. Alignez la languette de la cartouche de batterie avec la rainure du carter, elle est glissée en place. Insérez-la jusqu'à ce qu'elle s'enclenche d'un simple clic.

Fermez ensuite le couvercle de batterie.

Pour retirer la cartouche de batterie, faites-la glisser de l'appareil tout en faisant glisser le bouton à l'avant de la cartouche.

► **Fig.2** 1. Voyant rouge 2. Bouton 3. Cartouche de batterie

⚠️ AVERTISSEMENT : Installez toujours la cartouche de batterie complètement jusqu'à ce que l'indicateur rouge ne soit plus visible. Dans le cas contraire, il risquerait de tomber accidentellement de l'appareil et de causer des blessures, à vous ou toute autre personne à proximité.

⚠️ AVERTISSEMENT : N'installez pas la cartouche de batterie en forçant. Si la cartouche ne glisse pas facilement, c'est qu'elle n'est pas insérée correctement.

REMARQUE : Jusqu'à deux cartouches de batterie peuvent être installées, bien que l'appareil utilise une seule cartouche de batterie pour fonctionner.

B) Adaptateur CA (Il est utilisé uniquement pour le véhicule récréatif)

Accessoire optionnel

Quand l'appareil est utilisé avec l'alimentation CA, utilisez l'adaptateur CA fourni avec l'appareil. Insérez la fiche dans l'entrée "ENTRÉE CC" de l'appareil, ensuite, insérez l'autre extrémité dans une prise.

Quand l'appareil est opéré avec l'alimentation à partir de l'adaptateur CA, la lampe de "ENTRÉE CC" s'allume.

C) Adaptateur d'allume-cigare

Quand l'appareil est utilisé avec la douille d'allume-cigare, utilisez l'adaptateur d'allume-cigare fourni avec l'appareil. Insérez la fiche dans l'entrée "ENTRÉE CC" de l'appareil, ensuite, insérez l'autre extrémité dans la douille d'allume-cigare.

Quand l'appareil est opéré avec l'alimentation à partir de l'adaptateur d'allume-cigare, la lampe de "ENTRÉE CC" s'allume.

⚠️ AVERTISSEMENT : Insérez entièrement la fiche dans l'entre "ENTRÉE CC". Le défaut de respect de faire comme ça peut déformer la fiche ou causer un incendie.

⚠️ AVERTISSEMENT : Fermez toujours hermétiquement le couvercle de la prise "DC IN" lorsque le cordon d'alimentation n'est pas branché. Faute de quoi, les corps étrangers peuvent entrer dans l'appareil et causer un dysfonctionnement.

REMARQUE : [En cas d'opération avec la batterie 18 V (LXT) Uniquement] Quand l'appareil a été opéré pour environ 24 heures avec la cartouche de batterie 18 V (LXT) installée, la cartouche de batterie peut couper sa propre alimentation afin de protéger la cartouche de batterie. Dans cette situation, l'appareil ne peut pas opérer avec l'alimentation électrique de la batterie et l'indicateur de la batterie s'éteint aussi. Afin de rétablir l'alimentation électrique de la batterie, retirez et installez à nouveau la cartouche de batterie.

REMARQUE : Quand l'appareil commute l'alimentation électrique, le compresseur s'arrêtera pour environ 3 minutes afin de protéger le compresseur.

REMARQUE : Après que l'appareil s'est éteint, il est nécessaire de prendre environ 3 minutes afin de redémarrer le compresseur, l'objectif concerne la protection du compresseur.

2. Allumez l'appareil

Appuyez sur le bouton d'alimentation afin d'allumer l'appareil. Appuyez encore une fois sur le bouton d'alimentation afin d'éteindre l'appareil.

3. Commutation du mode de refroidissement / chauffage

Appuyez sur le bouton l'interrupteur de refroidissement / chauffage afin de commuter le mode d'opération.

- Quand l'appareil opère en mode de refroidissement, la lampe de mode de refroidissement s'allume.
- Quand l'appareil opère en mode de chauffage, la lampe de mode de chauffage s'allume.

L'affichage de la température clignote la température de contrôle.

4. Sélection de la température de contrôle

Appuyez sur le bouton d'augmentation de la température ou sur le bouton de diminution de la température afin de sélectionner la température de contrôle. Pour la température de contrôle sélectionnable, en référence au chapitre "SPÉCIFICATIONS".

L'appareil démarre pour refroidir / chauffer en 5 secondes après sans aucune opération, par la suite, la température de contrôle s'arrête de clignoter et l'affichage de la température montre la température actuelle. L'appareil s'arrête le refroidissement / le chauffage quand la température actuelle parvient à la température de contrôle.







Conseils pour le refroidissement efficient

- L'ouverture du couvercle supérieur pour longtemps peut causer l'augmentation majeure de la température dans la chambre.
- Le nettoyage régulier des surfaces peut entrer en contact avec l'aliment et les systèmes de drainage accessibles.
- Stockez la viande et le poisson crus à l'intérieur des récipients adaptable dans la chambre, pour qu'ils ne soient pas en contact ou ne gouttent pas sur l'autre aliment.
- Si la chambre est laissée vide pour des longues périodes :
 - Éteignez l'appareil.
 - Dégivrez la chambre.
 - Nettoyez et séchez la chambre.
 - Permettez au couvercle supérieur d'être ouvert afin d'éviter le développement de la moisissure dans la chambre.

FONCTION

Indication de la capacité restante de la batterie















L'indicateur de la batterie montre la capacité restante de la batterie. La capacité restante de la batterie est montrée dans le tableau ci-après.

État d'indicateur de la batterie	Capacité restante
 Allumé  Éteint	
	50 % à 100 %
	20 % à 50 %
	0 % à 20 %
 (Clignotant)	Chargez la batterie.

(uniquement pour les cartouches de batterie munies d'indicateur)

Appuyez sur le bouton de vérification de la cartouche de batterie pour indiquer la capacité restante de la batterie. Les voyants lumineux s'allument pendant quelques secondes.

► **Fig. 3** 1. Voyants lumineux 2. Bouton de vérification

Voyants lumineux			Capacité restante
Allumé	Éteint	Clignotant	
			75 % à 100 %
			50 % à 75 %
			25 % à 50 %
			0 % à 25 %
			Chargez la batterie.
			La batterie a peut-être mal fonctionné.
			

REMARQUE : Selon les conditions d'utilisation et la température ambiante, l'indication peut différer légèrement de la capacité réelle.

REMARQUE : Le premier voyant (à l'extrême gauche) clignote lorsque le système de protection de la batterie fonctionne.

Système de protection de l'appareil/ de la batterie

L'appareil est équipée avec le système de protection. Le présent système coupe automatiquement l'alimentation afin d'étendre la durée de vie de l'appareil et de la batterie. L'appareil s'arrêtera automatiquement durant l'opération si l'appareil ou la batterie est placée sous l'une des conditions suivantes.

- **Protection contre la décharge excessive de la batterie**

Lorsque la capacité de la batterie devient basse, l'appareil s'arrête automatiquement. L'indicateur de la batterie rappelle que la batterie devrait être chargée. Retirez les batteries à partir de l'appareil et chargez les batteries.

- **Protection contre la surintensité**

Quand l'appareil / la batterie est opéré de façon qui l'amène à tirer un courant anormalement élevé, l'appareil s'arrête automatiquement. En cette situation, arrêtez l'application qui a causé la surcharge de l'appareil. Puis allumez l'appareil pour redémarrer.

- **Protection contre la basse tension**

Quand la tension d'entrée de la voiture est en dessous de la tension nominale, le présent système de protection éteint l'appareil et l'affichage de la température montre "F3" ayant le bip sonore.

- **Protection contre la surtension**

Quand la tension d'entrée de la voiture est en dessus de la tension nominale, le présent système de protection éteint l'appareil et l'affichage de la température montre "F4" ayant le bip sonore.

- **Protection contre le court-circuit**

Le circuit possède la fonction de protection contre le court-circuit visant au cas de court-circuit. En cette situation, envoyez l'appareil aux Centres de Service Autorisés ou de l'Usine Makita.

Protections contre les autres causes

Le système de protection est aussi conçu pour les autres causes qui pourraient endommager l'appareil et permet à l'appareil d'être arrêté automatiquement. Prenez toutes les étapes ci-après afin d'éliminer les causes quand l'appareil a été suspendu ou arrêté temporairement en opération.

1. Éteignez l'appareil, et puis il est allumé à nouveau pour le redémarrage.
2. La batterie ou les batteries sont chargées ou elle / elles sont remplacées à l'aide de la batterie ou des batteries rechargées.
3. Laissez refroidir l'appareil et la batterie ou les batteries.

Si aucune amélioration ne peut être découverte en restaurant le système de protection, par la suite, contactez votre Centre de Service Makita local.

Fonction de protection contre l'inclinaison

L'appareil est muni de la fonction de protection contre l'inclinaison. Pendant l'opération de l'appareil en mode de refroidissement, si l'appareil est placé sous l'un des angles ci-après, l'appareil s'éteindra automatiquement.

- A) Quand l'appareil devient égal ou supérieur à 30° en comparaison avec l'angle de niveau comme cela montré A dans la figure, l'appareil s'éteint et l'affichage de la température affiche "F1" pour un moment. Il est nécessaire de prendre 3 minutes afin de redémarrer après que l'appareil a remis à la position horizontale.

► **Fig.4**

- B) Quand l'appareil devient égal ou supérieur à 30° en comparaison avec l'angle de niveau comme cela montré B dans la figure, l'appareil s'éteint et l'affichage de la température affiche "F1" pour un moment. Il est nécessaire de prendre 3 minutes afin de redémarrer après que l'appareil a remis à la position horizontale.

► **Fig.5**

- C) Quand l'appareil devient égal ou supérieur à 30° en comparaison avec l'angle de niveau comme cela montré C dans la figure, l'appareil s'éteint et l'affichage de la température affiche "F1" pour un moment. Il est nécessaire de prendre 3 minutes afin de redémarrer après que l'appareil a remis à la position horizontale.

► **Fig.6**

- D) Quand l'appareil devient égal ou supérieur à 30° en comparaison avec l'angle de niveau comme cela montré D dans la figure, l'appareil s'éteint et l'affichage de la température affiche "F1" pour un moment. Il est nécessaire de prendre 3 minutes afin de redémarrer après que l'appareil a remis à la position horizontale.

► **Fig.7**

Charge USB

Il existe le port USB dans le compartiment de la batterie. Le port USB sort continuellement la tension 5 V en état d'opération.

Fonction de mémoire

Si l'utilisateur n'opère pas dans les 5 secondes après le réglage de la température de contrôle, le réglage actuel sera mémorisé. À la prochaine fois, l'appareil démarre dans le réglage identique.

Commutation de l'unité de température

Vous pouvez commuter l'unité de température °C (degré Celsius) ou °F (degré Fahrenheit) selon la procédure ci-après.

1. Allumez l'appareil.
2. Appuyez sur le bouton de l'interrupteur de refroidissement / chauffage jusqu'à ce que l'unité (°C ou °F) démarre le clignotement.
3. Appuyez sur le bouton d'augmentation de la température ou sur le bouton de diminution de la température afin de sélectionner l'unité.
4. Appuyez sur le bouton de l'interrupteur de refroidissement / chauffage, ou laissez l'appareil sans aucune opération durant 5 secondes. La sélection de l'unité est finie.

Ceinture d'épaule

⚠AVERTISSEMENT : Il faut garantir que la ceinture d'épaule est attachée fermement et convenablement. Dans le cas contraire, une chute accidentelle peut se produire.

1. Traversez la ceinture dans les poignées à gauche et à droite.
2. Bouclez la ceinture.

► **Fig.8**

Code d'erreur

Visant aux erreurs spécifiques, l'affichage de la température montre le code ci-après.

Code d'erreur	Matière
F1	La protection contre l'inclinaison est active. En référence à la section pour la fonction de protection contre l'inclinaison.
F2	La batterie épuisée.
F3	La tension d'entrée est basse. En référence au paragraphe pour la protection d'entrée de la voiture.
F4	La tension d'entrée est haute. En référence au paragraphe pour la protection contre la surtension.
F5	Il y a quelque problème sur le capteur de l'appareil. Envoyez l'appareil aux Centres de Service Autorisés ou de l'Usine Makita.

ENTRETIEN

⚠ AVERTISSEMENT : Vérifiez toujours que l'appareil est éteint, débranché et que la cartouche de batterie est retirée avant de tenter d'effectuer une inspection ou un entretien.

REMARQUE : N'utilisez jamais d'essence, de benzène, de diluant, d'alcool ou d'autres produits similaires. Il pourrait en résulter une décoloration, une déformation ou des fissures.

Pour maintenir la SÉCURITÉ et la FIABILITÉ du produit, les réparations et tout autre entretien ou ajustement doivent être effectués par des centres de service agréés par Makita ou par des centres agréés par le service technique constructeur, toujours avec des pièces de rechange Makita.

Nettoyage

- Nettoyez la tache d'huile dans la chambre de façon régulière.
- Nettoyez autour de l'intérieur de la chambre afin d'éviter l'odeur.
- Nettoyez la poussière sur le filtre éponge de façon régulière afin d'améliorer l'efficacité de réfrigération.
- La bande étanche du couvercle supérieur est facile à salir, elle est nettoyée en temps opportun.

Dégivrage

Coupez l'alimentation et attendez que le givre ait fondu afin de dégivrer. Par la suite, essuyez l'eau.

Nettoyage du filtre éponge

⚠ AVERTISSEMENT : Après le nettoyage du filtre éponge, assurez de l'installer dans l'appareil. L'opération de l'appareil sans filtre éponge peut causer le dysfonctionnement.

1. Glissez le couvercle du filtre dans la direction de la flèche montrée dans la figure, ensuite, enlevez le couvercle du filtre.
2. Enlevez le filtre éponge, nettoyez le filtre éponge.
▶ Fig.9
3. Installez le filtre éponge et le couvercle du filtre pour les remettre en place.
▶ Fig.10

ACCESSOIRES FACULTATIFS

⚠ AVERTISSEMENT : Nous vous recommandons d'utiliser ces accessoires ou pièces détachées avec votre outil Makita spécifié dans le présent manuel. L'utilisation d'autres accessoires ou pièces détachées peut exposer les utilisateurs à des risques de blessures. Utilisez l'accessoire ou la pièce détachée uniquement aux fins indiquées.

Si vous avez besoin d'aide pour plus de détails concernant ces accessoires, adressez-vous à votre centre de service Makita de votre localité.

- Adaptateur CA
- Batterie et chargeur Makita d'origine

REMARQUE : Certains articles de la liste peuvent être inclus dans la trousse de l'outil comme accessoires standard. Ils peuvent varier d'un pays à l'autre.

WARNUNG

Kinder ab 8 Jahren sowie Personen mit eingeschränkter körperlicher, sensorischer oder intellektueller Leistungsfähigkeit oder ohne Erfahrung und Wissen dürfen das Gerät benutzen, sofern sie über die sichere Verwendung des Geräts aufgeklärt oder unterrichtet und über die damit verbundenen Gefahren informiert sind. Kinder dürfen nicht mit dem Gerät spielen. Die Reinigung und Wartung des Gerätes darf nicht von Kindern ohne Aufsicht durchgeführt werden.

SPEZIFIKATIONEN

Modell:		CW001G
Kapazität		20 L
Eingabe	Batteriefach	DC 18 Volt/DC 36 Volt
	Wechselstromadapter (Optionales Zubehör)	Beziehen Sie sich auf die Anweisungen auf dem Netzteil. (Die Eingangsspannung variiert von Land zu Land.)
	Zigarettenanzünder-Adapter	DC 12 Volt/DC 24 Volt
Anti-Schock Schutzklasse		III
Klimatyp		SN / N / ST / T
Dämmstoffe/Schaumstoffe		Polyurethanschaum/Cyclopentan (C ₅ H ₁₀)
Kältemittel		R-1234yf (26 g)
Betriebsleistung		Kühlleistung 90 Watt, Heizleistung 42 Watt
Abmessungen (L × B × H)	Außenabmessungen	663 mm × 341 mm × 372 mm
	Kabineninnere	323 mm × 240 mm × 261 mm
Nettogewicht		16,1 kg (mit BL 4050 F×2)/13,5 kg (ohne Batterien)
Schutzart		IPX4 (nur mit Batteriesatz versorgt)
Optional kontrollierte Temperatur	Kühlbetrieb	-18°C, -15°C, -10°C, -5°C, 0°C, 5°C, 10°C (0°F, 5°F, 15°F, 25°F, 30°F, 40°F, 50°F)
	Heizbetrieb	30°C, 35°C, 40°C, 45°C, 50°C, 55°C, 60°C (85°F, 95°F, 105°F, 115°F, 120°F, 130°F, 140°F)
USB Stromversorgungsanschluss		Typ A/Ausgangsspannung DC 5 V/Ausgangsstrom DC 2,4 A

- Die Spezifikationen können ohne vorherige Ankündigung geändert werden, da wir die Forschung und Entwicklung laufend fortsetzen.
- Die Spezifikationen sind je nach Land unterschiedlich.

Zulässiges Batteriefach und Ladegerät

D.C. 18 V Modell	Batteriefach	BL1815N / BL1820B / BL1830B / BL1840B / BL1850B / BL1860B
	Ladegerät	DC18RC / DC18RD / DC18RE / DC18SD / DC18SE / DC18SF / DC18SH
D.C. 36 V Modell	Batteriefach	BL4020 / BL4025 / BL4040 / BL4050F
	Ladegerät	DC40RA / DC40RB / DC40RC

- Einige der oben aufgeführten Batterien und Ladegeräte sind an deinen Wohnort möglicherweise nicht verfügbar.

⚠️ WARNUNG: Verwende ausschließlich die oben aufgeführten Batterien und Ladegeräte. Die Verwendung anderer Batterien und Ladegeräten kann zu Verletzungen und/oder einem Brand führen.

Betriebsdauer

HINWEIS: Die Betriebszeiten sind ungefähre Angaben und können je nach Batterietyp, dem Ladezustand und den Nutzungsbedingungen ab.

Elektrische Spannung	Batteriefach	Betriebszeit pro kontrollierter Temperatur (Stunden)									
		Umgebungstemperatur 30°C (85°F)					Umgebungstemperatur 0°C (30°F)				
		-18°C (0°F)	-10°C (15°F)	0°C (30°F)	5°C (40°F)	10°C (50°F)	30°C (85°F)	40°C (105°F)	50°C (120°F)	60°C (140°F)	
18 V	BL1815N x2	1,6	2,5	3,0	4,0	6,0	2,5	1,8	1,5	1,4	
	BL1820B x2	2,2	3,0	4,5	5,5	8,5	3,0	2,4	2,1	1,9	
	BL1830B x2	3,0	4,5	6,0	8,0	11,5	4,5	3,3	2,9	2,6	
	BL1840B x2	4,0	6,5	8,5	11,0	16,5	6,5	4,5	4,0	3,5	
	BL1850B x2	5,5	8,0	11,0	14,5	21,0	8,0	5,5	5,0	4,5	
	BL1860B x2	6,5	10,0	13,5	17,5	25,5	10,0	7,0	6,0	5,5	
36 V	BL4020 x2	4,0	6,0	8,5	11,0	14,0	7,0	5,0	4,5	3,5	
	BL4025 x2	5,0	8,0	11,0	14,0	18,0	9,5	6,5	6,0	4,5	
	BL4040 x2	8,0	13,0	18,0	22,5	29,0	15,0	10,5	10,0	7,0	
	BL4050F x2	10,0	16,0	22,0	28,0	36,0	18,5	13,0	12,5	8,5	

Zeichen

Hier sind die Symbole, die für Geräte verwendet werden können. Stellen Sie sicher, dass Sie die Bedeutung der Zeichen kennen, bevor Sie das Produkt verwenden.



Lesen Sie die Betriebsanleitung.



Nur für die Nutzung in EU-Ländern
Elektro- und Elektronik-Altgeräte,
Akkumulatoren und Batterien können
aufgrund des Vorhandenseins gefährlicher
Bauteile in Geräten negative Auswirkungen
auf die Umwelt und die menschliche
Gesundheit haben.

Entsorgen Sie niemals Elektro- und
Elektronikgeräte oder Batterien mit
Hausmüll!
Gemäß der europäischen Richtlinie
über Elektro- und Elektronik-Altgeräte,
Batterien und Akkumulatoren und deren
Anpassung an das nationale Recht
sollten Elektroaltgeräte, Batterien und
Akkumulatoren getrennt gelagert und an
separate Siedlungsabfallsammelstellen
geliefert werden, die gemäß den
Umweltschutzvorschriften betrieben
werden.

Dies wird durch das Symbol der durchge-
strichenen Abfalltonne auf Rädern ange-
zeigt, das auf dem Gerät platziert ist.



Warnung: Brandgefahr.



Füllen Sie das Wasser nicht direkt.
Tauchen Sie das Gerät nicht in Wasser.
Gießen Sie kein Wasser auf das Gerät.
Andernfalls kann es zu Stromschlägen
oder Störungen kommen.

SICHERHEITSWARUNGEN

- Das Gerät eignet sich für:
 - Einsatz in Fahrzeugen

- Gekühlte und tiefgefrorene Lebensmittel.
- Beim Camping nur verwenden, wenn die Geräte mit einem Batteriefach betrieben werden.
- Dieses Gerät verwendet brennbare Kältemittel. Lesen und befolgen Sie die folgende Bedienungsanleitung. Bitten Sie unser Service-Center, Dienstleistungen zu erbringen. Beachten Sie beim Umgang mit Geräten die örtlichen Vorschriften für den Umgang mit brennbaren Kältemitteln.**
- WARNUNG: Halten Sie die Lüftungsöffnungen des Gerätegehäuses frei von Blockaden.**
- WARNUNG: Verwenden Sie keine mechanischen Vorrichtungen oder andere Methoden, um den Abtauvorgang zu beschleunigen, außer den vom Hersteller empfohlenen.**
- WARNUNG: Den Kältemittelkreislauf nicht beschädigen.**
- WARNUNG: Verwenden Sie keine Geräte in den Lebensmittelabteilungen der Geräte, es sei denn, sie sind vom Hersteller empfohlen.**
- Dieses Gerät enthält brennbare Isolierblasen. Bei der Handhabung von Geräten sind die örtlichen Vorschriften für die Handhabung von brennbarem Isolierblasen zu beachten.**
- In diesem Gerät dürfen keine explosiven Stoffe wie Aerosoldosen mit brennbaren Treibmitteln gelagert werden.**
- Das Gerät wird für den Hausgebrauch und ähnliche Anwendungen verwendet, wie zum Beispiel**
 - Küchenbereiche für Mitarbeiter in Geschäften, Büros und anderen Arbeitsumgebungen;
 - Kunden in Bauernhäusern und Hotels, Motels und anderen Wohnumgebungen;
 - Umgebung von Bett and Frühstück;
 - Gastronomie und ähnliche Anwendungen, die nicht dem Einzelhandel zugute kommen.
- Wenn das Netzkabel beschädigt ist, muss es durch ein spezielles Netzkabel oder eine Komponente ersetzt werden, die vom Hersteller oder seinem Service-Agenten bereitgestellt wird.**

11. **WARNING: Es besteht die Gefahr, dass Kinder gefangen werden. Bevor Sie Ihren alten Kühlschrank oder Gefrierschrank wegwerfen:**
* Nehmen Sie die Tür runter.
12. **Der Einbauabstand um und über dem Gerät sollte mindestens 15 mm betragen.**
13. **Stellen Sie beim Positionieren des Geräts sicher, dass das Netzkabel nicht angegriffen oder beschädigt wird.**
14. **Stellen Sie nicht mehrere tragbare Steckdosen oder Netzteile auf der Rückseite des Geräts auf.**
15. **Entsorgung der Ausrüstung.**



Diese Kennzeichnung besagt, dass das Produkt in der gesamten EU nicht zusammen mit anderen Haushaltsabfällen entsorgt werden sollte. Um mögliche Gefahren für die Umwelt oder die menschliche Gesundheit durch unkontrollierte Abfallentsorgung zu vermeiden, werden Abfälle verantwortungsvoll recycelt und die nachhaltige Wiederverwendung materieller Ressourcen gefördert. Isolierblasen sind entflammbar. Die Entsorgung des Geräts ist auf zugelassene Abfallentsorgungszentren beschränkt. Nicht der Flamme aussetzen.

Wichtige Hinweise

1. **Lesen Sie die Bedienungsanleitung vor dem Gebrauch sorgfältig durch.**
2. **Überprüfen Sie, ob der verwendete Spannungsbereich mit dem auf dem Typenschild angegebenen übereinstimmt, ob der Netzstecker zur Steckdose passt und ob die Steckdose geerdet ist.**
3. **Stellen Sie das Gerät nicht auf den Kopf oder kippen Sie es um mehr als 15°, auch wenn es nicht in Gebrauch ist.**
Andernfalls kann es zu Fehlfunktionen kommen.
4. **Halten Sie beim Tragen des Geräts die obere Abdeckung des Geräts nach oben. Das Gerät nicht auf den Kopf stellen.**
Andernfalls kann es zu Fehlfunktionen kommen.
5. **Tauchen Sie das Gerät niemals in Wasser oder andere Flüssigkeiten, um einen elektrischen Schlag zu vermeiden. Nicht dem Regen aussetzen.**
6. **Wenn es gereinigt oder nicht verwendet wird, entfernen Sie die Batterie und ziehen Sie den Netzstecker.**
7. **Es dürfen keine vom Hersteller nicht empfohlenen Zubehörteile verwendet werden.**
8. **Stellen Sie das Gerät nicht an einem heißen Ort auf, z. B. in einem Auto, in der Sonne oder in der Nähe von Heizmaterial. Die Kühlleistung kann sich verringern oder Gaslecks können zu Bränden führen.**
9. **Stellen Sie niemals Geräte in der Nähe von Gasgeräten auf. Die Kühlleistung kann sich verringern oder Gaslecks können zu Bränden führen.**
10. **Starten Sie die Power-Taste nicht häufig (mindestens 5 Minuten auf Anfrage), um den Kompressor nicht zu beschädigen.**
11. **Legen Sie niemals Metallfolie oder anderes leitfähiges Material in das Gerät, um Feuer oder Kurzschluss zu vermeiden.**
12. **Verwenden Sie keine chemischen Reinigungsflüssigkeiten und harte Werkzeuge, um Produkte zu reinigen.**
13. **Stecken Sie den Stecker vollständig in den Eingang "DC In".** Andernfalls kann sich der Stecker verformen oder einen Brand auslösen.
14. **Bedienen Sie während der Fahrt keine Geräte.** Dies kann zu Unfällen führen.
15. **Wenn die verbleibende Kapazität der Autobatterie klein wird, verwenden Sie das Gerät, wenn der Motor läuft. Wenn Sie das Gerät nicht mehr verwenden, ziehen Sie die Zigarettenanzündersteckdose ab, um eine Belastung der Autobatterie zu verhindern.**
16. **AC Adapter und Zigarettenanzünder-Steckdose nicht missbrauchen.**
17. **Reinigen Sie die Stecker des Netzteils und den Zigarettenanzünder-Adapter.** Verschmutzungen wie Wasser oder Salz, die an den Stopfen haften, können zu Rost, schlechter Leitfähigkeit, Verformung oder Feuer führen.
18. **Berühren Sie die Stecker des Netzteils und den Zigarettenanzünder-Adapter nicht unmittelbar nach dem Betrieb.** Sie können sehr heiß sein und Ihre Haut verbrennen.
19. **Zerlegen Sie das Gerät nicht.**
20. **Laden Sie die Autobatterie nicht auf, während Sie Elektrogeräte verwenden.** Inakzeptable Spannungen können an das Produkt angelegt werden, was zu Fehlern oder Bränden führen kann.
21. **Verwenden Sie keine brennbaren Sprüngeräte in der Nähe von Geräten.** Andernfalls kann es zu einem Brand kommen.
22. **Berühren Sie während des Betriebs den Inhalt des Geräts, insbesondere den Metallinhalt, nicht mit nassen Händen.** Dies kann Erfrierungen verursachen.
23. **Berühren Sie den Stecker nicht mit feuchten oder fettigen Fingern.** Dies kann zu einem Stromschlag führen.
24. **Legen Sie keine Arzneimittel oder akademischen Materialien usw. in das Gerät.** Dieses Gerät kann keine Materialien lagern, die eine strenge Temperaturkontrolle erfordern.
25. **Verwenden Sie dieses Produkt nicht als Tritthocker oder Stuhl.**
Es kann zu Stürzen und Verletzungen führen.
26. **Lassen Sie Kinder und Haustiere nicht mit diesem Gerät spielen. Bewahren Sie das Gerät während der Aufbewahrung außerhalb der Reichweite von Kindern auf.**
27. **Füllen Sie keine Lebensmittel und Getränke ins Gerät.** Die Kühlleistung kann verringert werden, was zum Verrotten von Lebensmitteln und Getränken führen kann.
28. **Achten Sie darauf, die Batterie nicht zu erschöpfen, während Sie Ihre Lebensmittel und Getränke kühl oder warm halten. Lagern Sie geöffnete Lebensmittel niemals über eine längere Zeit.** Essen und Trinken können verrotten.
29. **Verwenden Sie kein Messer oder Schraubendreher, um Eis oder Frost vom Gerät zu entfernen.** Dies kann das Innere des Geräts beschädigen und zu Fehlfunktionen führen, oder es können verschlossene Gase oder Öle ausgestoßen werden.
30. **Verwenden Sie nicht den Gleichstromausgang (DC) des Motorgenerators als Stromversorgung.** Dies kann zum Scheitern führen.
31. **Wasser usw. nicht direkt in das Gerät geben.** Wasser kann in das Innere des Gerätes gelangen und zu Störungen führen. Wenn sich in der Kammer stehendes Wasser befindet, wischen Sie es mit einem weichen Tuch ab.
32. **Achten Sie beim Schließen und Öffnen der oberen Abdeckung darauf, die Finger nicht zu klemmen.**
33. **Legen Sie keine verderblichen Dinge in die Kammer.** Essen oder Getränke können verrotten.

34. **Berühren Sie das Innere des Geräts nicht lange mit der Hand, wenn Sie den Heizbetrieb betreiben.** Es besteht die Gefahr von Niedertemperaturverbrennungen.
35. **Halten Sie das Innere der Kammer sauber, wenn Sie Lebensmittel oder Getränke in das Gerät geben.** Risiken wie Lebensmittelvergiftungen.
36. **Verwenden Sie dieses Gerät nicht im Kühlwagen oder in der Kühlkammer** Kühlwagen und Kühlkammer neigt dazu, Wassertropfen zu kondensieren, wodurch Wassertropfen auf Geräte fallen und Fehler verursachen.
37. **Legen Sie keine Lebewesen wie Haustiere in das Gerät.** Dieses Gerät kann keine Kreaturen retten.
38. **Legen Sie keine Kältemittel in zerbrochene Beutel.** Wenn das Kältemittel in das Gerät austritt, kann es Metallteile des Geräts angreifen. Wenn das Kältemittel austritt, wischen Sie es mit einem feuchten, weichen Tuch ab und trocknen Sie es mit einem weichen Tuch ab.
39. **Befestigen Sie den Schultergurt so fest, dass er aufgrund des Gewichts des Geräts nicht abfällt.** Andernfalls kann das Gerät herunterfallen und Verletzungen verursachen.
40. **Wenn Sie Lebensmittel und Getränke in das Gerät einsetzen, stellen Sie etwas kalt oder heiß im Voraus ein.** Dieses Gerät kann nicht kurzfristig gekühlt oder erhitzt werden.
41. **Wenn Sie Geräte im Auto verwenden, müssen Sie sie an einem stabilen Ort wie dem Gepäckraum oder den Füßen der Rücksitze installieren und befestigen. Stellen Sie das Gerät nicht in einem instabilen Zustand auf den Sitz.** Wenn das Auto während der Fahrt plötzlich startet oder anhält, können Geräte fallen und sich bewegen, was zu Verletzungen führt.
42. **Halten Sie das Gerät während der Handhabung fest.** Andernfalls kann das Gerät herunterfallen und zu Fehlfunktionen führen, oder ein Sturz auf den Fuß kann zu Verletzungen führen.
43. **Reinigen Sie den Schwammfilter bei Verwendung in staubigen Umgebungen.** Die staubige Umgebung kann leicht zu einer Verstopfung des Schwammfilters und zu Bränden führen.
4. **Verwenden Sie Geräte ausschließlich mit den entsprechenden Batterien.** Wenn Sie andere Batterien verwenden, kann dies zu Verletzungen oder einem Brand führen.
5. **Wenn Sie die Batterie nicht verwenden, halten Sie sie von sonstigen Metallgegenständen wie Heftklammern, Münzen, Schlüsseln, Nägel, Schrauben oder sonstigen kleinen Metallgegenständen fern, die einen Kurzschluss auslösen könnten.** Ein Kurzschluss der Pole kann zu Verbrennungen oder einem Brand führen.
6. **Wenn Sie die Batterien missbräuchlich verwenden, kann Flüssigkeit aus der Batterie austreten; vermeiden Sie direkten Kontakt mit der Flüssigkeit.** Falls es doch versehentlich zu einem Kontakt kommt, waschen Sie Ihre Hände mit Wasser. Falls die Flüssigkeit in die Augen gelangt, suchen Sie zusätzlich medizinische Hilfe auf. Flüssigkeiten, die aus der Batterie austreten, können Reizungen oder Verbrennungen verursachen.
7. **Verwenden Sie keine Batterien oder Geräte, die beschädigt oder modifiziert wurden.** Beschädigte oder modifizierte Batterien können zu unvorhersehbarem Verhalten führen, was wiederum zu einem Brand oder zu einer Explosion führen kann oder ein Verletzungsrisiko darstellt.
8. **Setzen Sie eine Batterie keinem offenem Feuer oder sehr hohen Temperaturen aus.** Falls Sie die Batterie Temperaturen über 130°C aussetzen, kann diese explodieren.
9. **Halten Sie sich an alle Anweisungen zum Aufladen der Batterie und halten Sie sich an die in den Anweisungen angegebenen Temperatureinschränkungen.** Unsachgemäßes Aufladen oder Aufladen bei Temperaturen außerhalb des festgelegten Grenzwertes kann dazu führen, dass die Batterie beschädigt wird, oder das Brandrisiko steigt.
10. **Lassen Sie Wartungsarbeiten nur von qualifizierten Arbeitern mit passenden Ersatzteilen durchführen.** Dadurch wird die Sicherheit des Produkts gewährleistet.
11. **Modifizieren Sie das Gerät oder die Batterien nicht und versuchen Sie nicht, diese zu reparieren, außer entsprechend den Nutzungs- und Pflegeanweisungen.**

Wichtige Sicherheitsanweisungen für Batterien

1. **Bevor Sie Batterien verwenden, lesen Sie alle Anweisungen und Sicherheitsmarkierungen auf (1) dem Ladegerät, (2) der Batterie und (3) dem Produkt durch, in welches die Batterie eingesetzt wird.**
2. **Schließen Sie die Batterien nicht kurz und modifizieren Sie sie nicht.** Dies kann zu einem Brand, extremer Hitze oder einer Explosion führen.
3. **Falls die Betriebsdauer sich wesentlich verkürzt, stellen Sie unverzüglich den Betrieb ein.** Es besteht die Gefahr von Überhitzung, möglichen Verbrennungen und es kann sogar zu einer Explosion kommen.
4. **Falls Sie Elektrolyte in die Augen kriegen, spülen Sie diese mit sauberem Wasser aus und suchen Sie unverzüglich medizinische Hilfe auf.** Es besteht die Gefahr, das Augenlicht zu verlieren.
5. **Schließen Sie die Batterien nicht kurz:**
 - (1) **Berühren Sie die Klemmen nicht mit leitfähigem Material.**
 - (2) **Bewahren Sie die Batterien nicht in einem Behälter mit Metallobjekten wie Nägeln, Münzen usw. auf.**
 - (3) **Setzen Sie die Batterie keinem Wasser oder Regen aus.**

Sicherheitswarnung für batteriebetriebene Geräte

Nutzung und Pflege der Batteriebetrieben

1. **Vermeiden Sie ungewollte Inbetriebnahme. Achten Sie darauf, dass der Schalter in der Aus-Position steht, bevor Sie die Batterien einsetzen, das Gerät hochheben oder herumtragen.** Wenn Sie das Gerät mit dem Finger am Schalter tragen oder gleichzeitig einschalten, kann dies zu Unfällen führen.
2. **Nehmen Sie die Batterien aus dem Gerät, bevor Sie Änderungen vornehmen, Zubehör auswechseln oder das Gerät lagern.** Solche Vorsichtsmaßnahmen senken das Risiko, dass das Gerät versehentlich in Betrieb geht.
3. **Laden Sie das Gerät nur mit dem vom Hersteller zugelassenen Ladegerät auf.** Ein Ladegerät, das für einen Batterietyp geeignet ist, kann bei anderen Batterietypen zu einer Brandgefahr führen.

Ein Kurzschluss an der Batterie kann zu einem starken Stromfluss und somit Überhitzung, möglichen Verbrennungen und sogar zu einem Ausfall führen.

6. Lagern und verwenden Sie das Gerät und die Batterien nicht an Orten mit Temperaturen über 50°C (122°F).
7. Verbrennen Sie die Batterie nicht, selbst dann nicht, wenn sie schwer beschädigt oder vollkommen verschlissen ist. Die Batterie kann explodieren.
8. Schlagen Sie keine Nägel in die Batterie, schneiden Sie sie nicht auf, zerquetschen Sie sie nicht, werfen Sie sie nicht herunter und lassen Sie sie nicht fallen und schlagen Sie keine harten Gegenstände darauf. Dies kann zu einem Brand, extremer Hitze oder einer Explosion führen.
9. Verwenden Sie keine beschädigte Batterie.
10. Lithium-Ionen-Batterien unterliegen den gesetzlichen Vorschriften für Gefährliche Güter.
Bei kommerziellen Transport, beispielsweise durch Dritte oder Handelsvertreter, müssen die besonderen Bedingungen für Verpackungen und Kennzeichnung eingehalten werden.
Bei der Vorbereitung der Versandwaren müssen Sie einen Fachmann für Gefahrgüter zu Rate ziehen. Bitte beachten Sie auch die möglicherweise genaueren nationalen Vorschriften.
Kleben Sie offene Kontakte ab und verpacken Sie die Batterie so, dass sie sich in der Verpackung nicht frei bewegen kann.
11. Wenn Sie die Batterie entsorgen, müssen Sie sie aus dem Gerät nehmen und an einem sicheren Ort entsorgen. Halten Sie sich an die örtlichen Vorschriften zur Entsorgung von Batterien.
12. Verwenden Sie die Batterien nur mit den von Makita angegebenen Produkten. Wenn Sie die Batterien in ungeeigneten Produkten verwenden, kann dies zu einem Brand, starker Hitze, einer Explosion oder dem Auslaufen von Elektrolyten führen.
13. Falls das Gerät längere Zeit nicht verwendet wird, muss die Batterie aus dem Gerät entfernt werden.
14. Während und nach der Nutzung kann sich die Batterie erhitzen, was zu einem Brand oder zu schleichendem Brand führen kann. Achten Sie darauf, die heißen Batterien sorgfältig zu behandeln.
15. Berühren Sie den Anschluss des Geräts nicht unmittelbar nach dem Gebrauch, da es heiß genug werden kann, um Verbrennungen zu verursachen.
16. Es dürfen keine Späne, Staub oder Erde in die Anschlüsse, Löcher und Rillen der Batterie gelangen. Es kann zu schlechter Leistung oder zum Ausfall des Geräts oder der Batterie führen.
17. Sie dürfen die Batterie nicht in der Nähe von Hochspannungsleitungen verwenden, es sei denn das Geräts ist darauf ausgelegt. Dies kann zu schlechter Leistung oder einem Ausfall des Geräts oder des Batteriefachs führen.
18. Halten Sie die Batterie von Kindern fern.

BEWAHREN SIE DIESE ANWEISUNGEN GUT AUF.

⚠ VORSICHT: Verwenden Sie ausschließlich originale Makita-Batterien. Wenn Sie keine originalen Makita-Batterien verwenden, oder Batterien, die modifiziert wurden, besteht die Gefahr, dass die Batterie platzt, was zu einem Brand, Verletzungen oder Schäden führen kann. Außerdem verfällt die Makita-Garantie für das Makita-Gerät und das Ladegerät.

Tipps für eine maximale Lebensdauer der Batterie

1. Laden Sie die Batterie auf, bevor sie vollständig entladen ist. Wenn Sie bemerken, dass die Leistung nachlässt, halten Sie den Betrieb des Geräts an und laden Sie die Batterie auf.
2. Laden Sie keine vollständig geladene Batterie auf. Ein Überladen verkürzt die Lebensdauer der Batterie.
3. Laden Sie die Batterie bei Zimmertemperatur zwischen 10-40°C (50-104°F) auf. Bevor Sie eine heiße Batterie aufladen, sollten Sie sie abkühlen lassen.
4. Entfernen Sie die Batterie aus dem Geräts oder dem Ladegerät, wenn Sie sie nicht verwenden.
5. Laden Sie die Batterie auf, bevor Sie sie längere Zeit nicht verwenden (länger als sechs Monate).

Beschreibung der Teile

► Fig.1

1	Bedienfeld	2	Batteriedeckel
3	Obere Abdeckung	4	Griff
5	Handgriff für die Handhabung	6	Öffner
7	Oberer Deckelhaken	8	Räder
9	Filterdeckel	10	"DC In"-Buchse
11	USB Stromversorgungsanschluss	12	Einschalttaste
13	Knopfschalter Kühlen/Heizen	14	Anzeige der Temperatur
15	Batterieanzeige	16	Knopf für Temperaturabsenkung
17	Temperatur plus Taste	18	"DC in" Lampe
19	Temperatureinheit	20	Lampe für Heizbetrieb
21	Lampe für Kühlbetrieb	-	-

BETRIEB

⚠ VORSICHT: Legen Sie keine verderblichen Dinge in die Kammer. Essen oder Getränke können verrotten.

HINWEIS: Wenn das Gerät in einer Umgebung mit hoher Luftfeuchtigkeit betrieben wird, kann es zu einer Taukondensation auf dem Gerät kommen. Dies ist keine Fehlfunktion des Geräts. Die Kondenswasserbildung vom Gerät ist mit einem trockenen Tuch abzuwischen.

1. Schalten Sie die Stromversorgung ein

A) Batterien

⚠ VORSICHT: Schalte die Werkzeug stets aus, bevor man das Batteriefach insaliert oder entfernt.

⚠ VORSICHT: Halten Sie das Gerät und die Batterie gut fest, wenn Sie die Batterie einsetzen oder entfernen. Wenn Sie Gerät oder Batterie nicht gut festhalten, können Ihnen diese aus den Händen gleiten und zu Schäden am Gerät oder der Batterie sowie zu Verletzungen führen.

⚠ VORSICHT: Achten Sie darauf, dass Finger beim Öffnen oder Schließen der Batterieabdeckung in Klemmgefahr kommen können.

⚠ VORSICHT: Achten Sie auf die Klemmgefahr von Finger zwischen Batteriefach und Klemmen. Es kann Verletzungen verursachen.

Um das Batteriefach zu montieren, öffnen Sie den Batteriedeckel und richten Sie die Zunge am Batteriefach mit der Nut im Gehäuse aus und schieben Sie es in die richtige Position. Legen Sie die Batterie vollständig ein, bis Sie ein kleines Klicken hören können.

Schließen Sie den Batteriedeckel.

Um die Batterie zu entfernen, ziehen Sie sie aus dem Gerät heraus, und drücken Sie gleichzeitig die Taste auf der Vorderseite des Einsatzes.

► Fig.2 1. Rot-Anzeige 2. Taste 3. Batteriefach

⚠ VORSICHT: Stecken Sie die Batterie stets soweit ein, bis die rote Anzeige nicht mehr zu sehen ist. Falls Sie das nicht tun, kann es passieren, dass die Batterie aus dem Gerät fällt, was zu Verletzungen führen kann.

⚠ VORSICHT: Drücken Sie die Batterie nicht gewaltsam in Position. Falls die Batterie nicht leicht einzusetzen ist, machen Sie etwas falsch.

HINWEIS: Es können bis zu zwei Batterien eingesetzt werden, obwohl das Gerät für den Betrieb nur eine benötigt.

B) Netzteil (nur für Freizeitfahrzeuge) Optionales Zubehör

Verwenden Sie bei Verwendung von Geräten mit Wechselstromversorgung den mitgelieferten Netzadapter. Stecken Sie den Stecker in den "DC In"-Eingang des Geräts und dann das andere Ende in die Steckdose. Wenn das Gerät über einen Netzadapter mit Strom versorgt wird, leuchtet das Lampe "DC In".

C) Zigarettenanzünder-Adapter

Beim Einsatz des Geräts mit einer Zigarettenanzünderbuchse verwenden Sie den Zigarettenanzünder-Adapter, der mit dem Gerät geliefert wird. Stecken Sie den Stecker in den "DC In"-Eingang des Geräts und stecken Sie das andere Ende in die Zigarettenanzünderbuchse.

Wenn das Gerät über den Zigarettenanzünder-Adapter mit Strom versorgt wird, leuchtet die "DC IN"-Lampe auf.

⚠ VORSICHT: Stecken Sie den Stecker vollständig in den Eingang "DC IN". Andernfalls kann sich der Stecker verformen oder einen Brand auslösen.

⚠ VORSICHT: Schließen Sie die "DC IN" Abdeckung der Steckdose, wenn das Netzkabel nicht eingesteckt ist. Andernfalls können Fremdkörper in das Gerät eindringen und zu Fehlfunktionen führen.

HINWEIS: [Nur bei Verwendung von 18 V (LXT) Batterien] Wenn das Gerät mit eingebautem 18 V (LXT) Batteriefach etwa 24 Stunden läuft, schaltet sich das Batteriefach möglicherweise aus, um das Batteriefach zu schützen. In diesem Fall kann das Gerät nicht mit Batterien betrieben werden und die Batterieanzeige erlischt. Um die Batterieleistung wiederherzustellen, entfernen und installieren Sie das Batteriefach neu.

HINWEIS: Wenn das Gerät die Stromversorgung wechselt, stoppt der Kompressor etwa 3 Minuten, um den Kompressor zu schützen.

HINWEIS: Nach dem Ausschalten des Geräts dauert es aufgrund des Schutzes des Kompressors etwa 3 Minuten, um den Kompressor neu zu starten.

2. Schalten Sie das Gerät ein

Drücken Sie den Einschaltknopf, um das Gerät einzuschalten. Drücken Sie erneut den Ein-/Ausschaltknopf, um das Gerät auszuschalten

3. Schalten Sie den Kühl-/Heizbetrieb um

Drücken Sie die Taste Kühlen/Heizen, um den Betriebsmodus zu wechseln.

- Wenn das Gerät im Kühlbetrieb arbeitet, leuchtet die Kühlbetrieb-Lampe auf.
- Wenn das Gerät im Heizbetrieb arbeitet, leuchtet das Lampe im Heizbetrieb.

Für Temperaturregelung blinkt Temperaturanzeige blinkt.

4. Wählen Sie die Temperaturregelung

Drücken Sie die Taste für Temperatur Plus oder Temperaturabsenkung, um die Temperatur auszuwählen. Für die optionale Temperaturregelung siehe Kapitel "Spezifikationen".

Nach dem Abkühlen/Erhitzen des Gerätes ohne Betrieb in 5 Sekunden stoppt die Temperaturregelung und zeigt den Temperaturdisplay die aktuelle Temperatur an. Wenn die aktuelle Temperatur die Temperaturregelung erreicht, stoppt das Gerät das Kühlen/Erhitzen.

Tipps zur effizienten Kühlung

- Ein längeres Öffnen der oberen Abdeckung führt zu einer deutlichen Erhöhung der Temperatur in der Kammer.
- Reinigen Sie regelmäßig Oberflächen und zugängliche Entwässerungssysteme, die mit Lebensmitteln in Berührung kommen können.
- Bewahren Sie rohes Fleisch und Fisch in geeigneten Behältern in der Kammer auf, damit sie nicht mit anderen Lebensmitteln in Berührung kommen oder auf sie tropfen.
- Wenn die Kammer für längere Zeit leer ist:

- Schalten Sie das Gerät aus.
- Tauen Sie die Kammer auf.
- Erfolgt die Reinigung und Trocknung der Kammer.
- Halten Sie die obere Abdeckung offen, um zu verhindern, dass sich die Form innerhalb der Kammer entwickelt.

HINWEIS: Je nach den Nutzungsbedingungen und der Umgebungstemperatur, kann die Anzeige sich etwas von der tatsächlichen Kapazität unterscheiden.

HINWEIS: Die erste (ganz linke) Anzeigeleuchte leuchtet auf, wenn der Batterieschutz in Betrieb ist.

Geräte / Batterieschutzsystem

Das Gerät verfügt über ein Schutzsystem. Dieses System automatisch abgeschaltet, um somit die Lebensdauer der Geräts und Batterie zu verlängern. Die Gerät wird während der Verwendung automatisch stoppen wenn die Gerät oder Batterie eine der folgenden Bedingungen ausgesetzt ist.

- **Schutz vor Überentladung der Batterie**
Wenn die Batteriekapazität wenig wird, stellt die Gerät automatisch den Betrieb ein. Die Batterieanzeige zeigt an, dass die Batterie geladen werden soll. Entfernen Sie die Batterie vom Gerät und laden Sie die Batterie auf.
- **Überstromschutz**
Das Gerät stoppt automatisch, wenn das Gerät/ die Batterie so betrieben wird, dass es einen ungewöhnlich hohen Strom zieht. Stoppen Sie in diesem Fall die Anwendung, die das Gerät überlastet. Schalte dann die Gerät für einen Neustart ein.
- **Schutz vor Niederspannung**
Wenn die Eingangsspannung des Fahrzeugs niedriger als die Nennspannung ist, schaltet dieses Schutzsystem das Gerät aus und zeigt die Temperaturanzeige "F3" mit einem Signalton an.
- **Überspannungsschutz**
Wenn die Eingangsspannung höher als die Nennspannung ist, schaltet dieses Schutzsystem das Gerät aus und zeigt die Temperaturanzeige "F4" mit einem Signalton an.
- **Kurzschlusschutz**
Die Schaltung verfügt über einen Kurzschlusschutz im Falle eines Kurzschlusses. In diesem Fall bringen Sie die Ausrüstung zum Makita Authorization oder zum Kundendienstzentren.

Funktionsweise

Anzeige der übrigen Batteriekapazität

Die Batterieanzeige zeigt die verbleibende Batteriekapazität an. Die verbleibende Kapazität der Batterie ist in der folgenden Tabelle dargestellt.

Status der Batterieanzeige		Übrige Kapazität
Leuchtend	Aus	
		50 % bis 100 %
		20 % bis 50 %
		0 % bis 20 %
		Batterie aufladen.

(Nur bei Batterien mit Anzeige)

Drücken Sie die Prüftaste an der Batterie, um die restliche Batteriekapazität anzuzeigen. Die Anzeigelampe leuchtet einige Sekunden lang auf.

► **Fig.3** 1. Anzeigelampen 2. Prüftaste

Anzeigelampen			Übrige Kapazität
Leuchtend	Aus	Blinkend	
			75 % bis 100 %
			50 % bis 75 %
			25 % bis 50 %
			0 % bis 25 %
			Batterie aufladen.
			Die Batterie hat eventuell eine Fehlfunktion.

Schutz vor anderen Ursachen

Das Schutzsystem ist auch für andere Gründe ausgelegt, die das Gerät beschädigen können, wobei das Gerät automatisch sich ausschaltet. Wenn das Gerät vorübergehend ausfällt oder nicht mehr läuft, führen Sie die folgenden Schritte aus, um die Ursache zu beseitigen.

1. Schalten Sie das Gerät aus und schalten Sie es wieder ein, um es neu zu starten.
2. Laden Sie die Batterie auf oder ersetzen Sie ihn/sie durch eine aufgeladene Batterie.
3. Geräte und Batterien abkühlen lassen.

Wenn durch die Wiederherstellung des Schutzsystems keine Verbesserung vorliegt, wenden Sie sich an Ihr lokales Makita-Service-Center.

Kippschutz

Das Gerät verfügt über einen Kippschutz. Wenn das Gerät im Kühlbetrieb arbeitet, schaltet es sich automatisch aus, wenn es in einen der folgenden Winkel gestellt wird.

- A) Wenn das Gerät aus dem horizontalen Winkel 30° oder mehr erreicht, wie in der Abbildung A gezeigt, schaltet das Gerät sich aus und zeigt die Temperaturanzeige „F1“ für eine gewisse Zeit an. Es dauert 3 Minuten, um das Gerät wieder in die horizontale Position zu starten.

► **Fig.4**

- B) Wenn das Gerät aus dem horizontalen Winkel 30° oder mehr erreicht, wie in Abbildung B gezeigt, schaltet das Gerät sich aus und zeigt die Temperaturanzeige „F1“ für eine gewisse Zeit an. Es dauert 3 Minuten, um das Gerät wieder in die horizontale Position zu starten.

► **Fig.5**

- C) Wenn das Gerät aus dem horizontalen Winkel 30° oder mehr erreicht, wie in der Abbildung C gezeigt, schaltet das Gerät sich aus und zeigt die Temperaturanzeige „F1“ für eine gewisse Zeit an. Es dauert 3 Minuten, um das Gerät wieder in die horizontale Position zu starten.

► **Fig.6**

- D) Wenn das Gerät aus dem horizontalen Winkel 30° oder mehr erreicht, wie in der Abbildung D gezeigt, schaltet das Gerät sich aus und zeigt die Temperaturanzeige „F1“ für eine gewisse Zeit an. Es dauert 3 Minuten, um das Gerät wieder in die horizontale Position zu starten.

► **Fig.7**

USB-Laden

Im Batteriefach befindet sich ein USB-Anschluss. Der USB-Anschluss gibt kontinuierlich 5V Spannung im Betriebszustand aus.

Memory-Funktion

Nach der Einstellung der Temperaturregelung wird die aktuelle Einstellung gespeichert, wenn der Benutzer 5 Sekunden lang nicht aktiv ist. Bis zum nächsten Mal wird das Gerät mit den gleichen Einstellungen gestartet.

Temperatureinheit umschalten

Sie können die Temperatureinheiten °C (Grad Celsius) oder °F (Grad Fahrenheit) mit den folgenden Schritten umschalten.

1. Schalten Sie die Geräte ein.
2. Drücken Sie die Taste für den Kühlen-/Heizen, bis das Gerät (°C oder °F) blinkt
3. Drücken Sie die Taste für Temperatur Plus oder Temperaturabsenkung, um die Einheit zu wählen.
4. Drücken Sie die Taste für den Kühlen-/Heizen oder lassen Sie das Gerät 5 Sekunden lang unbetätigt. Die Auswahl der Einheit ist abgeschlossen.

Schultergurt

⚠ VORSICHT: Stellen Sie sicher, dass der Schultergurt gut befestigt ist. Ansonsten kann das Gerät herunterfallen.

1. Führen Sie den Gurt durch die linken und rechten Griffe.
2. Schnallen Sie den Gurt zu.

► **Fig.8**

Fehlercode

Für bestimmte Fehler wird die Temperatur mit dem folgenden Code angezeigt.

Fehlercode	Hinweise
F1	Kippschutz ist aktiv. Bitte beachten Sie den Abschnitt für Kippschutz.
F2	Batterie ist leer.
F3	Eingangsspannung ist niedrig. Bezüglich des Fahrzeugeingangsschutzes siehe Abschnitt.
F4	Eingangsspannung ist hoch. Bezüglich des Überspannungsschutzes siehe Abschnitt.
F5	Es stimmt etwas mit den Sensoren im Gerät nicht. Senden Sie die Geräte an Makita Authorization oder werkseigenen Kundendienst.

WARTUNG

⚠ VORSICHT: Achten Sie stets darauf, dass das Gerät abgeschaltet, und ausgesteckt ist, und dass Sie die Batterie entfernt haben, bevor Sie das Gerät überprüfen oder warten.

HINWEIS: Verwenden Sie niemals Benzin, Leichtbenzin, Verdünner, Alkohol oder ähnliches. Dies kann zu Verfärbungen, Verformungen oder Rissen führen.

Um die Produkt-SICHERHEIT und ZUVERLÄSSIGKEIT beizubehalten, dürfen sonstige Wartungs- und Einstellungsarbeiten nur von einem vom Makita zugelassenen oder von einem Werks-Kundendienst durchgeführt werden, der ausschließlich Ersatzteile von Makita verwendet.

Reinigung

- Regelmäßige Reinigung der Kammer von Ölflecken.
- Reinigen Sie das Innere der Kammer, um Gerüche zu verhindern.
- Reinigen Sie regelmäßig den Schwammfilter von Staub, um die Kälteeffizienz zu verbessern.
- Die Dichtleiste der oberen Abdeckung ist leicht zu verschmutzen und rechtzeitig zu reinigen.

Abtauen

Um aufzutauen, schalten Sie den Strom aus und warten Sie, bis der Frost geschmolzen ist, bevor Sie auftauen. Dann wischen Sie das Wasser ab.

Reinigen Sie den Schwammfilter

⚠ VORSICHT: Nachdem Sie den Schwammfilter gereinigt haben, stellen Sie sicher, dass Sie ihn an das Gerät anbringen. Der Betrieb des Gerätes ohne Schwammfilter kann zu Fehlfunktionen führen.

1. Schieben Sie die Filterabdeckung in Pfeilrichtung im Bild und entfernen Sie die Filterabdeckung.
2. Entfernen und reinigen Sie den Schwammfilter.
▶ Fig.9
3. Legen Sie den Schwammfilter und die Filterabdeckung zurück.
▶ Fig.10

ZUBEHÖR

⚠ VORSICHT: Dieses Zubehör und die Zusatzteile werden für die Verwendung in Ihrem Makita-Werkzeug empfohlen, das in diesem Handbuch beschrieben ist. Wenn Sie anderes Zubehör oder Zubehörteile verwenden, besteht Verletzungsrisiko. Verwenden Sie Zubehör oder Zubehörteile nur für den angegebenen Zweck.

Falls Sie weitere Angaben über das Zubehör benötigen, wenden Sie sich an Ihr örtliches Makita-Service-Center.

- Wechselstromadapter
- Originalbatterie und Ladegerät von Makita

HINWEIS: Einige Gegenstände auf dieser Liste sind möglicherweise als Standard-Zubehör in diesem Werkzeugsatz enthalten. Dies kann je nach Land unterschiedlich sein.

ATTENZIONE

Questo dispositivo può essere usato da bambini con età pari o superiore a 8 anni e da persone che hanno ridotte capacità fisiche, sensoriali o mentali o prive di esperienza e conoscenza se sono stati supervisionati o istruiti sull'uso del dispositivo in maniera sicura e ne comprendono i pericoli relativi. I bambini non devono giocare con l'apparecchio. La pulizia e la manutenzione non devono essere affidata ai bambini senza supervisione.

SPECIFICHE

Modello:		CW001G
Capacità		20 L
Ingresso	Cartuccia della batteria	D.C. 18 V / D.C. 36 V
	Adattatore CA (Accessorio opzionale)	Fare riferimento all'indicazione sull'adattatore CA. (La tensione di ingresso varia che dipende dal paese.)
	Adattatore per accendisigari	D.C. 12 V / D.C. 24 V
Classe di protezione antiurto		III
Tipo di clima		SN / N / ST / T
Materiale isolante/Materiale schiumogeno		Schiuma di poliuretano / Ciclopentano (C ₅ H ₁₀)
Refrigerante		R-1234yf (26 g)
Potenza di funzionamento		potenza di raffreddamento 90 W, potenza di riscaldamento 42 W
Dimensioni (L × P × H)	Dimensioni esterne	663 mm × 341 mm × 372 mm
	Interno della camera	323 mm × 240 mm × 261 mm
Peso netto		16,1 kg (con BL4050F×2) / 13,5 kg (senza batteria)
Grado di protezione		IPX4 (alimentato solo dal pacco batteria)
Temperatura di controllo selezionabile	Modalità di raffreddamento	-18°C, -15°C, -10°C, -5°C, 0°C, 5°C, 10°C (0°F, 5°F, 15°F, 25°F, 30°F, 40°F, 50°F)
	Modalità di riscaldamento	30°C, 35°C, 40°C, 45°C, 50°C, 55°C, 60°C (85°F, 95°F, 105°F, 115°F, 120°F, 130°F, 140°F)
Porta di alimentazione USB		Tipo A / Tensione di uscita D.C. 5 V / Corrente di uscita D.C. 2,4 A

- A causa del nostro continuo programma di ricerca e sviluppo, le indicazioni ivi contenute sono soggette a modifiche senza preavviso.
- Le indicazioni possono variare da paese a paese.

Cartuccia della batteria applicabile e caricatore

Modello D.C.18 V	Cartuccia della batteria	BL1815N / BL1820B / BL1830B / BL1840B / BL1850B / BL1860B
	Caricatore	DC18RC / DC18RD / DC18RE / DC18SD / DC18SE / DC18SF / DC18SH
Modello D.C.36 V	Cartuccia della batteria	BL4020 / BL4025 / BL4040 / BL4050F
	Caricatore	DC40RA / DC40RB / DC40RC

- Alcune delle cartucce della batteria e dei caricatori sopra elencati potrebbero non essere disponibili a seconda della regione di residenza.

⚠ATTENZIONE: Utilizzare solo le cartucce della batteria e i caricatori sopra elencati. L'uso di qualsiasi altra batteria e caricatore può causare lesioni e/o incendi.

Tempo di funzionamento

NOTA: I tempi di funzionamento sono approssimativi e possono variare a seconda del tipo di batteria, dello stato di carica e delle condizioni di utilizzo.

Tensione	Cartuccia della batteria	Tempo di funzionamento per ogni temperatura di controllo (ore)								
		La temperatura ambiente è 30°C (85°F)					La temperatura ambiente è 0°C (30°F)			
		-18°C (0°F)	-10°C (15°F)	0°C (30°F)	5°C (40°F)	10°C (50°F)	30°C (85°F)	40°C (105°F)	50°C (120°F)	60°C (140°F)
18 V	BL1815N ×2	1,6	2,5	3,0	4,0	6,0	2,5	1,8	1,5	1,4
	BL1820B ×2	2,2	3,0	4,5	5,5	8,5	3,0	2,4	2,1	1,9
	BL1830B ×2	3,0	4,5	6,0	8,0	11,5	4,5	3,3	2,9	2,6
	BL1840B ×2	4,0	6,5	8,5	11,0	16,5	6,5	4,5	4,0	3,5
	BL1850B ×2	5,5	8,0	11,0	14,5	21,0	8,0	5,5	5,0	4,5
	BL1860B ×2	6,5	10,0	13,5	17,5	25,5	10,0	7,0	6,0	5,5
36 V	BL4020 ×2	4,0	6,0	8,5	11,0	14,0	7,0	5,0	4,5	3,5
	BL4025 ×2	5,0	8,0	11,0	14,0	18,0	9,5	6,5	6,0	4,5
	BL4040 ×2	8,0	13,0	18,0	22,5	29,0	15,0	10,5	10,0	7,0
	BL4050F ×2	10,0	16,0	22,0	28,0	36,0	18,5	13,0	12,5	8,5

Simboli

Di seguito sono riportati i simboli che potrebbero essere utilizzati per l'apparecchiatura. Assicurarsi di averne compreso il significato prima dell'uso.



Leggere il manuale di istruzioni.



Ni-MH
Li-ion

Solo per i paesi dell'UE
A causa della presenza di componenti pericolosi nell'apparecchiatura, i rifiuti di apparecchiature elettriche ed elettroniche, accumulatori e batterie potrebbero avere un impatto negativo sull'ambiente e sulla salute umana.
Non smaltire i dispositivi elettrici ed elettronici o le batterie con i rifiuti domestici!
In conformità con la Direttiva Europea sui rifiuti di apparecchiature elettriche ed elettroniche e sugli accumulatori e batterie e sui rifiuti di accumulatori e batterie, nonché il loro adeguamento alla legge nazionale, i rifiuti di apparecchiature elettriche, batterie e accumulatori devono essere stoccati separatamente e consegnati ad un punto di raccolta separato per i rifiuti urbani, operando in conformità con le normative sulla tutela ambientale.

Questo è indicato dal simbolo del bidone barato con le ruote posto sull'apparecchiatura.



Attenzione: rischio di incendio.



Non riempire l'acqua direttamente nella camera.
Non immergere l'apparecchio in acqua.
Non versare acqua sull'apparecchio.
Altrimenti potrebbero succedere le scosse elettriche o i malfunzionamenti.

AVVERTENZE DI SICUREZZA

1. Il dispositivo è adatto per:
 - Funzionamento nei veicoli.

- Raffreddare e surgelare gli alimenti.
 - Uso in campeggio solo quando l'apparecchio è alimentato da pacco batteria.
2. Questo apparecchio utilizza REFRIGERANTI INFIAMMABILI. Leggere e seguire queste istruzioni per il maneggio. Chiedere al nostro centro di assistenza per l'assistenza. Quando si smaltisce l'apparecchio, seguire le vostre normative locali relative allo smaltimento dei REFRIGERANTI INFIAMMABILI.
 3. **ATTENZIONE:** Mantenere le aperture di ventilazione nell'involucro dell'apparecchio libere da ostruzioni.
 4. **ATTENZIONE:** Non utilizzare i dispositivi meccanici o altri mezzi per accelerare il processo di sbrinatori, diversi da quelli consigliati dal produttore.
 5. **ATTENZIONE:** Non danneggiare il circuito frigorifero.
 6. **ATTENZIONE:** Non utilizzare gli apparecchi elettrici all'interno dei scompartimenti per la conservazione degli alimenti dell'apparecchio, se non siano del tipo consigliato dal produttore.
 7. Questo apparecchio contiene i gas isolanti infiammabili di soffiaggio all'interno. Quando si smaltisce l'apparecchio, seguire le vostre normative locali relative allo smaltimento dei gas isolanti infiammabili di soffiaggio.
 8. Non conservare le sostanze esplosive come bombolette spray con propellente infiammabile in questo apparecchio.
 9. Questo apparecchio è progettato ad essere usato in applicazioni domestiche e simili come
 - aree cucina del personale in negozi, uffici e altri ambienti di lavoro;
 - agriturismi e da clienti in hotel, motel e altri ambienti di tipo residenziale;
 - ambienti di tipo bed and breakfast;
 - catering e applicazioni simili non al dettaglio.
 10. Se il CAVO DI ALIMENTAZIONE è danneggiato, deve essere sostituito con un cavo speciale o un complesso disponibile dal produttore o il suo agente di servizio.

11. **ATTENZIONE: Rischio di intrappolamento di bambini. Prima di buttare via il vostro vecchio frigorifero o congelatore:**
* Togliere le porte.
12. **La distanza di installazione intorno e sopra l'unità non deve essere inferiore a 15 mm.**
13. **Quando si posiziona l'apparecchio, assicurarsi che il cavo di alimentazione non sia toccato o danneggiato.**
14. **Non collocare più prese portatili o alimentatori portatili sul retro dell'apparecchio.**
15. **Smaltimento dell'apparecchio.**



Questo marchio indica che questo prodotto non deve essere smaltito con altri rifiuti domestici in tutta l'UE. Per prevenire possibili danni all'ambiente o alla salute umana derivanti dallo smaltimento incontrollato dei rifiuti, riciclarli in modo responsabile per promuovere il riutilizzo sostenibile delle risorse materiali. I gas isolanti di soffiaggio sono infiammabili. Quando si smaltisce l'apparecchio, fare solo presso un centro di smaltimento rifiuti autorizzato. Non esporre alla fiamma.

AVVISI IMPORTANTI

1. **Leggere attentamente il manuale di istruzioni prima dell'uso.**
2. **Controllare se la gamma di tensione utilizzato è uguale a quella contrassegnata sulla targhetta, se la spina del cavo di alimentazione corrisponde alla presa, e assicurarsi che la presa sia ben collegata a terra.**
3. **Anche se l'apparecchio non è in uso, non capovolgerlo, o inclinarlo oltre i 15°.**
Altrimenti potrebbero succedere i malfunzionamenti.
4. **Quando si trasporta l'apparecchio, mantenerlo con il coperchio superiore verso l'alto. Non trasportare l'apparecchio capovolto.**
Altrimenti potrebbero succedere i malfunzionamenti.
5. **Non immergere l'apparecchio in acqua o altri liquidi per evitare le scosse elettriche. Non esporre alla pioggia.**
6. **Quando si pulisce o non è in uso, rimuovere la batteria e scollegare la spina di alimentazione.**
7. **Qualsiasi accessorio non consigliato dal produttore non potrebbe essere utilizzato.**
8. **Non posizionare l'apparecchio in luoghi caldi come in un'auto sotto il sole o vicino ai materiali riscaldanti.**
Le prestazioni di raffreddamento potrebbero essere ridotte o una perdita di gas potrebbe causare un incendio.
9. **Non posizionare l'apparecchio vicino agli apparecchi a gas.** Le prestazioni di raffreddamento potrebbero essere ridotte o una perdita di gas potrebbe causare un incendio.
10. **Non avviare frequentemente il pulsante di accensione (almeno 5 minuti ogni volta) per evitare i danni al compressore.**
11. **Non inserire i fogli di metallo o altri materiali conduttivi nell'apparecchio per prevenire gli incendi o cortocircuiti.**
12. **Non utilizzare i liquidi di lavaggio chimici e gli strumenti duri per pulire il prodotto.**
13. **Inserire completamente la spina nell'ingresso "DC IN".** In caso contrario, si potrebbe deformare la spina o causare un incendio.
14. **Non operare l'apparecchio durante la guida.**
Fare così si potrebbe causare un incidente.
15. **Quando la capacità residua della batteria dell'automobile si riduce, utilizzare l'apparecchio con il motore acceso. Dopo l'utilizzo dell'apparecchio, scollegare la presa dell'accendisigari per evitare il caricamento della batteria dell'automobile.**
16. **Non abusare l'adattatore CA e l'adattatore per accendisigari.**
17. **Pulire la spina dell'adattatore CA e l'adattatore per accendisigari.** Lo sporco come acqua o sale aderente alla spina può causare le ruggine e risultare la scarsa conduttività, da deformazione o l'incendio.
18. **Non toccare la spina dell'adattatore CA e l'adattatore dell'accendisigari subito dopo il funzionamento.** Potrebbero essere estremamente caldi e potrebbero bruciare la vostra pelle.
19. **Non smontare l'apparecchio.**
20. **Non caricare la batteria dell'auto durante l'utilizzo dell'apparecchio.** Una tensione inaccettabile potrebbe essere applicata al prodotto, causando i guasti o gli incendi.
21. **Non utilizzare gli spruzzatori infiammabili vicino all'apparecchio.** Altrimenti si potrebbe causare un incendio.
22. **Durante il funzionamento, non toccare i contenuti, in particolare quelli in metallo, all'interno dell'apparecchio, con le mani bagnate.**
Fare così potrebbe causare il congelamento.
23. **Non maneggiare la spina con mani bagnate o unte.** Fare così potrebbe causare le scosse elettriche.
24. **Non inserire i medicinali o materiali accademici nell'apparecchio.** Questo apparecchio non può conservare i materiali che richiedono un rigoroso controllo della temperatura.
25. **Non usare questo prodotto come uno sgabello o una sedia.**
Potrebbe causare le cadute e le lesioni.
26. **Non permettere ai bambini piccoli e agli animali domestici di giocare con questo apparecchio.** Tenere l'apparecchio fuori dalla portata dei bambini durante la conservazione.
27. **Non riempire eccessivamente l'apparecchio con cibi e bevande.** Le prestazioni di raffreddamento potrebbero essere ridotte, causando la putrefazione di cibi e bevande.
28. **Fare attenzione a non esaurire la carica della batteria mantenendo cibi e bevande freschi o caldi.** Non conservare gli alimenti aperti a lungo tempo. I cibi e le bevande potrebbero marcire.
29. **Non usare un coltello o un cacciavite per rimuovere il ghiaccio o la brina dall'apparecchio.**
Fare così potrebbe danneggiare l'interno dell'apparecchio e causare un malfunzionamento, oppure il gas o l'olio inclusi potrebbero schizzare.
30. **Non usare l'uscita DC (DC) del generatore del motore come l'alimentazione.** Fare così potrebbe causare un guasto.
31. **Non mettere l'acqua ecc. direttamente nell'apparecchio.** L'acqua potrebbe entrare all'interno dell'apparecchio e causare un malfunzionamento. Se l'acqua si è accumulata nella camera, pulirla con un panno morbido.
32. **Fare attenzione a non pizzicarsi le vostre dita durante la chiusura e l'apertura del coperchio superiore.**
33. **Non mettere gli oggetti che sono facilmente deperibili nella camera.** I cibi o le bevande potrebbero marcire.

34. **Quando si funziona la modalità di riscaldamento, non toccare l'interno dell'apparecchio con la vostra mano a lungo tempo.** Rischio di ustioni a bassa temperatura.
35. **Quando si mettono cibi o bevande nell'apparecchio, mantenere pulito l'interno della camera.** Rischio di intossicazione alimentare ecc.
36. **Non utilizzare questo apparecchio nel veicolo frigorifero o nella camera del frigorifero.** La condensazione della rugiada succede facilmente nel veicolo frigorifero e nella camera del frigorifero, provocando la caduta di gocce d'acqua sull'apparecchio e risultando i malfunzionamenti.
37. **Non mettere gli animali come animali domestici nell'apparecchio.** Questo apparecchio non può salvare gli animali.
38. **Non mettere un agente freddo in un sacchetto rotto.** Se l'agente freddo fuoriesce nell'apparecchio, la parte metallica dell'apparecchio potrebbe essere corrosa. Se l'agente freddo fuoriesce, pulirlo con un panno morbido umido e poi asciugare con un panno morbido.
39. **Attaccare saldamente la fascia per le spalle in modo che non cada a causa del peso dell'apparecchio.** Altrimenti l'apparecchio potrebbe cadere e causare le lesioni.
40. **Quando si mettono i cibi e le bevande nell'apparecchio, mettere in anticipo un oggetto freddo o caldo.** Questo apparecchio non può raffreddare o riscaldare in breve tempo.
41. **Quando si utilizza l'apparecchio in auto, assicurarsi di installare l'apparecchio in un luogo stabile come il bagagliaio od i piedini dei sedili posteriori e fissarlo. Non posizionare l'apparecchio sul sedile in uno stato instabile.** Se l'auto si avvia o si ferma improvvisamente durante la guida, l'apparecchio potrebbe cadere e muoversi, causando le lesioni.
42. **Tenere fermamente l'apparecchio durante il trasporto.** Altrimenti l'apparecchio potrebbe cadere e causare un malfunzionamento, oppure cadere sui vostri piedi potrebbe causare le lesioni.
43. **Quando si utilizza in ambienti polverosi, pulire più spesso il filtro in spugna.** L'ambiente polveroso causa facilmente l'otturazione del filtro in spugna e l'incendio.
4. **Utilizzare gli apparecchi solo con i pacchi batterie appositamente predisposti.** L'uso di altri pacchi batteria può creare un rischio di lesioni e di incendio.
5. **Quando il pacco batteria non viene utilizzato, tenerlo lontano da altri oggetti metallici, come graffette, monete, chiavi, chiodi, viti o altri piccoli oggetti metallici, che possono effettuare un collegamento da terminale all'altro.** Il cortocircuito tra i terminali della batteria può causare ustioni o incendi.
6. **In condizioni abusive, il liquido può essere espulso dalla batteria; evitare il contatto. In caso di contatto accidentale, sciacquare con acqua. Se il liquido entra in contatto con gli occhi, consultare inoltre un medico.** Il liquido espulso dalla batteria può causare irritazione o ustioni.
7. **Non utilizzare batterie o apparecchi danneggiati o modificati.** Batterie danneggiate o modificate possono avere reazioni imprevedibili con conseguente incendio, esplosione o rischio di lesioni.
8. **Non esporre un pacco batterie o un apparecchio al fuoco o a temperature eccessive.** L'esposizione al fuoco o a temperature superiori a 130°C può provocare esplosioni.
9. **Seguire tutte le istruzioni di carica e non caricare il pacco batteria o l'apparecchio al di fuori dell'intervallo di temperatura specificato nelle istruzioni.** Una carica impropria o a temperature al di fuori dell'intervallo di temperatura specificato può danneggiare la batteria e aumentare il rischio di incendio.
10. **Far eseguire la manutenzione da un riparatore qualificato utilizzando solo pezzi di ricambio identici.** In questo modo si garantisce il mantenimento della sicurezza del prodotto.
11. **Non modificare o tentare di riparare l'apparecchio o il pacco batteria se non come indicato nelle istruzioni per l'uso e la manutenzione.**

Importanti istruzioni di sicurezza per la cartuccia della batteria

Avvertenze di sicurezza per apparecchio a batteria

Uso e manutenzione dell'apparecchio a batteria

1. **Evitare l'avviamento accidentale.** Accertarsi che l'interruttore sia in posizione off prima di collegare il pacco batteria, prelevare o trasportare l'apparecchio. Il trasporto dell'apparecchio con il dito sull'interruttore o dell'apparecchio energizzante che ha l'interruttore acceso, è indice di incidenti.
2. **Scollegare il pacco batteria dall'apparecchio prima di effettuare regolazioni, cambiare gli accessori o riporre l'apparecchio.** Tali misure di sicurezza preventive riducono il rischio di avviamento accidentale dell'apparecchio.
3. **Ricaricare solo con il caricabatterie specificato dal produttore.** Un caricabatterie adatto ad un tipo di batteria può creare il rischio di incendio se utilizzato con un altro tipo di batteria.
1. **Prima di utilizzare la cartuccia della batteria, leggere tutte le istruzioni e i segni di attenzione (1) sul caricabatterie, (2) sulla batteria e (3) sul prodotto che utilizza la batteria.**
2. **Non smontare o manomettere la cartuccia della batteria.** Può provocare un incendio, un calore eccessivo o un'esplosione.
3. **Se il tempo di funzionamento si è ridotto eccessivamente, interrompere immediatamente l'utilizzo.** Ciò può comportare il rischio di surriscaldamento, possibili ustioni e persino un'esplosione.
4. **Se l'elettrolito entra negli occhi, sciacquarli con acqua pulita e consultare immediatamente un medico.** Ciò può comportare la perdita della vista.
5. **Non causare il cortocircuito della batteria:**
 - (1) **Non toccare i terminali con materiale da conduzione.**
 - (2) **Evitare di conservare la batteria in un contenitore con altri oggetti metallici come chiodi, monete, ecc.**
 - (3) **Non esporre la batteria all'acqua o alla pioggia.**

Un cortocircuito della batteria può causare un grande flusso di corrente, surriscaldamento, possibili ustioni e persino un guasto.

6. Non conservare e usare l'apparecchio e la cartuccia della batteria in luoghi dove la temperatura può raggiungere o superare i 50°C (122°F).
7. Non incenerire la batteria anche se gravemente danneggiata o completamente esaurita. La batteria può esplodere in caso di incendio.
8. Non inchiodare, tagliare, frantumare, schiacciare, lanciare, far cadere la cartuccia della batteria o colpire la cartuccia della batteria con un oggetto duro. Ciò può provocare un incendio, un calore eccessivo o un'esplosione.
9. Non utilizzare una batteria danneggiata.
10. Le batterie agli ioni di litio sono soggette ai requisiti della legislazione sulle merci pericolose.

Per i trasporti commerciali, ad esempio da parte di terzi, spedizionieri, devono essere rispettati i requisiti speciali per l'imballaggio e l'etichettatura.

Per la preparazione dell'articolo da spedire è necessario consultare un esperto di materiali pericolosi. Si prega di osservare anche le eventuali disposizioni nazionali più dettagliate.

Coprire con un nastro adesivo i contatti scoperti e imballare la batteria in modo tale che non possa muoversi nell'imballaggio.

11. Per lo smaltimento della cartuccia della batteria, rimuoverla dall'apparecchiatura e smaltirla in un luogo sicuro. Seguire le normative locali relative allo smaltimento della batteria.
12. Utilizzare le batterie solo con i prodotti indicati da Makita. L'installazione delle batterie su prodotti non conformi può provocare incendi, eccessivo calore, esplosione o perdita di elettrolita.
13. Se l'apparecchio non viene utilizzato per un lungo periodo di tempo, la batteria deve essere rimossa dall'apparecchio.
14. Durante e dopo l'uso, la cartuccia della batteria può assumere calore che può causare ustioni o ustioni a bassa temperatura. Prestare attenzione alla manipolazione delle cartucce a batteria calda.
15. Non toccare il terminale dell'apparecchio subito dopo l'uso perché potrebbe diventare abbastanza caldo da causare ustioni.
16. Non lasciare che schegge, polvere o sporizia si incastrino nei terminali, nei fori e nelle scanalature della cartuccia della batteria. Ciò può comportare prestazioni scadenti o il guasto dell'apparecchio o della cartuccia della batteria.
17. A meno che l'apparecchio non supporti l'uso in prossimità di linee elettriche ad alta tensione, non utilizzare la cartuccia della batteria in prossimità di linee elettriche ad alta tensione. Ciò può comportare malfunzionamenti o il guasto dell'apparecchio o della cartuccia della batteria.
18. Tenere la batteria lontano dai bambini.

CONSERVARE LE PRESENTI ISTRUZIONI.

ATTENZIONE: Utilizzare solo batterie originali Makita. L'uso di batterie non originali Makita, o di batterie che sono state alterate, può provocare lo scoppio della batteria causando incendi, lesioni personali e danni. Si annulla anche la garanzia Makita per l'apparecchio e il caricabatterie Makita.

Suggerimenti per mantenere la massima durata della batteria

1. Caricare la cartuccia della batteria prima di scaricarla completamente. Interrompere sempre il funzionamento dell'apparecchio e caricare la cartuccia della batteria quando si nota una minore potenza dell'apparecchio.
2. Non ricaricare mai una batteria completamente carica. Una carica eccessiva riduce la durata della batteria.
3. Caricare la batteria a temperatura ambiente a 10°C - 40°C (50°F - 104°F). Lasciare raffreddare una batteria calda prima di caricarla.
4. Quando non si utilizza la cartuccia della batteria, rimuoverla dall'apparecchio o dal caricabatterie.
5. Caricare la cartuccia della batteria se non viene utilizzata per un lungo periodo (più di sei mesi).

DESCRIZIONE DELLE PARTI

► Fig.1

1	Pannello di controllo	2	Coperchio della batteria
3	Coperchio superiore	4	Impugnatura
5	Maniglia di trasporto	6	Apriscatole
7	Gancio del coperchio superiore	8	Ruota
9	Coperchio del filtro	10	Presca "DC IN"
11	Porta di alimentazione USB	12	Pulsante di accensione
13	Pulsante di commutazione raffreddamento/ riscaldamento	14	Display della temperatura
15	Indicatore della batteria	16	Pulsante di riduzione della tempiedi aumento della temperaturatura
17	Pulsante	18	Spia di "DC IN"
19	Unità di temperatura	20	Spia della modalità di riscaldamento
21	Spia della modalità di raffreddamento	-	-

FUNZIONAMENTO

ATTENZIONE: Non mettere gli oggetti che sono facilmente deperibili nella camera. I cibi o le bevande potrebbero marcire.

NOTA: Quando si utilizza l'apparecchio in ambienti molto umidi, potrebbe formarsi la condensa sull'apparecchio. Questo non indica un malfunzionamento dell'apparecchio. Usare un panno asciutto per rimuovere la condensa dall'apparecchio.

1. Collegamento dell'alimentazione

A) Batteria

⚠ATTENZIONE: Spegnere sempre lo strumento prima di installare o rimuovere la cartuccia della batteria.

⚠ATTENZIONE: Tenere saldamente l'apparecchio e la cartuccia della batteria durante l'installazione o la rimozione della cartuccia della batteria. La mancata presa salda dell'apparecchio e della cartuccia della batteria può causare lo scivolamento delle mani e causare danni all'apparecchio e alla cartuccia della batteria e lesioni personali.

⚠ATTENZIONE: Si prega di fare attenzione a che le dita non si incastrino quando si apre o chiude la cover della batteria.

⚠ATTENZIONE: Fare attenzione a non pizzicarsi le vostre dita tra la cartuccia della batteria e i terminali. Potrebbe causare le lesioni da taglio.

Per installare la cartuccia della batteria, aprire il coperchio della batteria. Allineare la linguetta sulla cartuccia della batteria con la scanalatura nell'alloggiamento e metterla in posizione. Inserirlo completamente fino a quando non si blocca in posizione con un piccolo clic. Quindi chiudere il coperchio della batteria.

Per rimuovere la cartuccia della batteria, farla scorrere dall'apparecchio facendo scorrere il pulsante sulla parte anteriore della cartuccia.

► **Fig.2** 1. Spia rossa 2. Pulsante 3. Cartuccia della batteria

⚠ATTENZIONE: Installare sempre batteria completamente fino a quando l'indicatore rosso non è visibile. In caso contrario, potrebbe cadere accidentalmente dall'apparecchio, causando lesioni all'utente o alle persone che lo circondano.

⚠ATTENZIONE: Non installare la cartuccia della batteria con la forza. Se la cartuccia non scorre facilmente, non viene inserita correttamente.

NOTA: È possibile installare fino a due cartucce di batteria, anche se l'apparecchio utilizza una cartuccia di batteria per il funzionamento.

B) Adattatore CA (utilizzare solo per veicoli ricreativi)

Accessorio opzionale

Quando si utilizza l'apparecchio con l'alimentazione CA, usare l'adattatore CA fornito con l'apparecchio. Inserire la spina nell'ingresso "DC IN" dell'apparecchio, e poi inserire l'altra estremità in una presa.

Quando l'apparecchio sta funzionando con l'alimentazione dall'adattatore CA, la spia di "DC IN" si accende.

C) Adattatore per accendisigari

Quando si utilizza l'apparecchio con la presa dell'accendisigari, usare l'adattatore per accendisigari fornito con l'apparecchio. Inserire la spina nell'ingresso "DC IN" dell'apparecchio, e poi inserire l'altra estremità nella presa dell'accendisigari.

Quando l'apparecchio sta funzionando con l'alimentazione dall'adattatore per accendisigari, la spia di "DC IN" si accende.

⚠ATTENZIONE: Inserire completamente la spina nell'ingresso "DC IN". In caso contrario, si potrebbe deformare la spina o causare un incendio.

⚠ATTENZIONE: Chiudere sempre saldamente il coperchio della presa "DC IN" quando il cavo di alimentazione non è collegato. Altrimenti i corpi estranei potrebbero entrare nell'apparecchio e causare un malfunzionamento.

AVVISO: [Solo quando si funziona con una batteria da 18 V (LXT)] Quando l'apparecchio è stato funzionato per circa 24 ore con la cartuccia della batteria da 18 V (LXT) installata, la cartuccia della batteria potrebbe spegnere la propria alimentazione per proteggere la cartuccia della batteria. In questo caso, l'apparecchio non può funzionare con l'alimentazione a batteria e anche l'indicatore della batteria si spegne. Per riprendere l'alimentazione della batteria, rimuovere e reinstallare la cartuccia della batteria.

NOTA: Quando l'apparecchio cambia l'alimentazione, il compressore si fermerà per circa 3 minuti per proteggere il compressore.

NOTA: Dopo aver spento l'apparecchio, ci vogliono circa 3 minuti per riavviare il compressore a causa della protezione del compressore.

2. Accensione dell'apparecchio

Premere il pulsante di accensione per accendere l'apparecchio. Premere nuovamente il pulsante di accensione per spegnere l'apparecchio.

3. Commutazione della modalità di raffreddamento/riscaldamento

Premere il pulsante di commutazione raffreddamento/riscaldamento per commutare la modalità di funzionamento.

- Quando l'apparecchio funziona in modalità di raffreddamento, la spia della modalità di raffreddamento si accende.
- Quando l'apparecchio funziona in modalità di riscaldamento, la spia della modalità di riscaldamento si accende.

Il display della temperatura lampeggia la temperatura di controllo.

4. Selezione della temperatura di controllo

Premere il pulsante di aumento della temperatura o il pulsante di riduzione della temperatura per selezionare la temperatura di controllo. Fare riferimento al capitolo "SPECIFICHE" per la temperatura di controllo selezionabile.

L'apparecchio inizia il raffreddamento/riscaldamento 5 secondi dopo senza nessun funzionamento, e poi la temperatura di controllo smette di lampeggiare e il display della temperatura mostra la temperatura corrente. L'apparecchio interrompe il raffreddamento/riscaldamento quando la temperatura corrente raggiunge la temperatura di controllo.







Suggerimenti per il raffreddamento efficiente

- L'apertura del coperchio superiore per lunghi periodi può causare un aumento significativo della temperatura in camera.
- Pulire regolarmente le superfici che possono venire a contatto con alimenti e sistemi di drenaggio accessibili.
- Conservare la carne ed il pesce crudi in contenitori opportuni nella camera, in modo che non vengano a contatto o gocciolino su altri alimenti.
- Se la camera viene lasciata vuota per lunghi periodi:
 - Spegnerne l'apparecchio.
 - Sbrinare la camera.
 - Pulire e asciugare la camera.
 - Lasciare aperto il coperchio superiore per evitare lo sviluppo di muffe all'interno della camera.

FUNZIONE

Indicazione della capacità residua della batteria

























L'indicatore della batteria mostra la capacità residua della batteria. La capacità residua della batteria è mostrata nella tabella seguente.

Stato dell'indicatore della batteria		Capacità residua
 Illuminato	 Spento	
		dal 50 % al 100 %.
		dal 20 % al 50 %.
		dal 0 % al 20 %.
 (Lampeggiante)		Caricare la batteria.

(Solo per cartucce di batterie con indicatore)

Premere il pulsante di controllo sulla cartuccia della batteria per indicare la capacità residua della batteria. Le spie si accendono per alcuni secondi.

► Fig.3 1. Spie luminose 2. Pulsante di controllo

Spie luminose			Capacità residua
 Illuminato	 Spento	 Lampeggiante	
			dal 75 % al 100 %.
			dal 50 % al 75 %.
			dal 25 % al 50 %.
			dal 0 % al 25 %.
			Caricare la batteria.
			La batteria potrebbe non funzionare correttamente.
			

NOTA: A seconda delle condizioni d'uso della temperatura ambiente, l'indicazione può differire leggermente dalla capacità effettiva.

NOTA: La prima spia (all'estrema sinistra) si accenderà quando il sistema di protezione della batteria funziona.

Sistema di protezione dell'apparecchio/della batteria

L'apparecchio è dotata del sistema di protezione. Questo sistema interrompe automaticamente l'alimentazione per prolungare la durata dell'apparecchio e della batteria. L'apparecchio si arresterà automaticamente durante il funzionamento se l'apparecchio o la batteria si trovano in una delle seguenti condizioni.

- **Protezione da sovraccarico della batteria**
Quando la capacità della batteria si riduce, l'apparecchio si arresta automaticamente. L'indicatore della batteria indica che la batteria deve essere caricata. Rimuovere le batterie dall'apparecchio e caricare le batterie.
- **Protezione da sovracorrente**
Quando l'apparecchio/la batteria è funzionato/a in un modo che gli fa assorbire una corrente anormalmente alta, l'apparecchio si ferma automaticamente. In questa situazione, arrestare l'applicazione che ha causato il sovraccarico dell'apparecchio. Quindi accendere l'apparecchio per riavviare.
- **Protezione a bassa tensione**
Quando la tensione di ingresso dell'auto è inferiore alla tensione nominale, questo sistema di protezione spegne l'apparecchio e il display della temperatura mostra "F3" con un segnale acustico.

• Protezione da sovratensione

Quando la tensione di ingresso è superiore alla tensione nominale, questo sistema di protezione spegne l'apparecchio e il display della temperatura mostra "F4" con un segnale acustico.

• Protezione da cortocircuito

Il circuito ha una funzione di protezione da cortocircuito in caso di cortocircuito. In questa situazione, portare l'apparecchio presso i centri di assistenza autorizzati da Makita o dalla fabbrica.

Protezioni contro altre cause

Il sistema di protezione è anche progettato per altre cause che potrebbero danneggiare l'apparecchio e consente l'arresto automatico dell'apparecchio. Eseguire tutti i passaggi seguenti per eliminare le cause, quando l'apparecchio è stato arrestato temporaneamente o si è fermato in funzione.

1. Spegnerne l'apparecchio, e poi riaccenderlo per riavviarlo.
2. Caricare la/e batteria/e o sostituirla/e con la/e batteria/e ricaricata/e.
3. Lasciare raffreddare l'apparecchio e la/e batteria/e.

Se nessun miglioramento può essere trovato ripristinando il sistema di protezione, contattare il centro di assistenza Makita nel vostro locale.

Funzione di protezione da inclinazione

L'apparecchio è dotato della funzione di protezione da inclinazione. Quando si funziona l'apparecchio in modalità di raffreddamento, l'apparecchio si spegne automaticamente se l'apparecchio è posizionato sotto uno dei seguenti angoli.

- A) Quando l'apparecchio diventa uguale o maggiore di 30° dall'angolo di livello come mostrato nella figura A, l'apparecchio si spegne e il display della temperatura mostra "F1" per un po'. Ci vogliono 3 minuti per riavviarsi dopo che l'apparecchio è tornato in posizione orizzontale.

► Fig.4

- B) Quando l'apparecchio diventa uguale o maggiore di 30° dall'angolo di livello come mostrato nella figura B, l'apparecchio si spegne e il display della temperatura mostra "F1" per un po'. Ci vogliono 3 minuti per riavviarsi dopo che l'apparecchio è tornato in posizione orizzontale.

► Fig.5

- C) Quando l'apparecchio diventa uguale o maggiore di 30° dall'angolo di livello come mostrato nella figura C, l'apparecchio si spegne e il display della temperatura mostra "F1" per un po'. Ci vogliono 3 minuti per riavviarsi dopo che l'apparecchio è tornato in posizione orizzontale.

► Fig.6

- D) Quando l'apparecchio diventa uguale o maggiore di 30° dall'angolo di livello come mostrato nella figura D, l'apparecchio si spegne e il display della temperatura mostra "F1" per un po'. Ci vogliono 3 minuti per riavviarsi dopo che l'apparecchio è tornato in posizione orizzontale.

► Fig.7

Ricarica a USB

C'è la porta USB nel vano della batteria. La porta USB emette continuamente una tensione di 5V in stato di funzionamento.

Funzione di memoria

Dopo l'impostazione della temperatura di controllo, se l'utente non opera entro 5 secondi, l'impostazione corrente verrà memorizzata. La prossima volta, l'apparecchio si avvia con la stessa impostazione.

Commutazione dell'unità di temperatura

È possibile commutare l'unità di temperatura °C (gradi Celsius) o °F (gradi Fahrenheit) con la seguente procedura.

1. Accendere l'apparecchio.
2. Premere il pulsante di commutazione di raffreddamento/riscaldamento fino a quando l'unità (°C o °F) inizia a lampeggiare.
3. Premere il pulsante di aumento della temperatura o il pulsante di riduzione della temperatura per selezionare l'unità.
4. Premere il pulsante di commutazione di raffreddamento/riscaldamento, o lasciare l'apparecchio senza alcuna operazione entro 5 secondi. La selezione dell'unità è completata.

Cintura per le spalle

⚠ATTENZIONE: Assicurarsi che la cintura per le spalle sia ben fissata correttamente. In caso contrario si può verificare un incidente di caduta.

1. Mettere la cintura attraverso le maniglie sinistra e destra.
 2. Allacciare la cintura.
- Fig.8

Codice di errore

Per gli errori specifici, il display della temperatura mostra il seguente codice.

Codice di errore	Motivo
F1	La protezione da inclinazione è attiva. Fare riferimento alla sezione per la funzione di protezione da inclinazione.
F2	Batteria in esaurimento.
F3	La tensione di ingresso è bassa. Fare riferimento al paragrafo per la protezione dell'ingresso dell'auto.
F4	La tensione di ingresso è alta. Fare riferimento al paragrafo per la protezione da sovratensione.
F5	Qualcosa non va con il sensore nell'apparecchio. Portare l'apparecchio presso i centri di assistenza autorizzati da Makita o dalla Fabbrica.

MANUTENZIONE

⚠ATTENZIONE: Assicurarsi sempre che l'apparecchio sia spento, scollegato e che la cartuccia della batteria sia stata rimossa prima di tentare l'ispezione o la manutenzione.

AVVISO: Non utilizzare mai benzina, benzina, benzina, diluenti, alcool o simili. Possono verificarsi scolorimento, deformazioni o crepe.

Per mantenere la SICUREZZA e l'AFFIDABILITÀ del prodotto, le riparazioni, la manutenzione o la regolazione devono essere eseguite presso Centri di assistenza locale o autorizzati Makita, utilizzando sempre parti di ricambio Makita.

Pulizia

- Pulire regolarmente la macchia d'olio nella camera.
- Pulire intorno all'interno della camera per prevenire l'odore.
- Pulire regolarmente la polvere sul filtro in spugna per migliorare l'efficienza di refrigerazione.
- La striscia di tenuta del coperchio superiore si sporca facilmente, pulirla in tempo.

Scongelamento

Per scongelare, spegnere l'apparecchio e attendere fino a quando la brina si sia sciolta. Poi pulire l'acqua.

Pulizia del filtro in spugna

⚠ATTENZIONE: Dopo aver pulito il filtro in spugna, assicurarsi di installarlo sull'apparecchio. Il funzionamento dell'apparecchio senza il filtro in spugna potrebbe causare i malfunzionamenti.

1. Far scorrere il coperchio del filtro nella direzione della freccia mostrata in figura, e poi rimuovere il coperchio del filtro.
2. Togliere il filtro in spugna, pulire il filtro in spugna.
▶ Fig.9
3. Installare di nuovo il filtro in spugna e il coperchio del filtro.
▶ Fig.10

ACCESSORI OPZIONALI

⚠ATTENZIONE: Questi accessori o aggiunte sono raccomandati per essere utilizzati con l'apparecchio Makita specificato in questo manuale. L'uso di qualsiasi altro accessorio o accessorio può comportare il rischio di lesioni alle persone. Utilizzare l'accessorio o l'accessorio o l'accessorio solo per lo scopo dichiarato.

Se è necessaria assistenza per ulteriori informazioni su questi accessori, rivolgersi al Centro di assistenza locale Makita.

- Adattatore CA
- Batteria e caricabatterie originali Makita

NOTA: Alcuni elementi della lista possono essere inclusi nel pacchetto dell'apparecchio come accessori standard. Possono differire da paese a paese.

WAARSCHUWING

Het apparaat kunt gebruikt worden door kinderen ouder dan 8 jaar en door die personen met verminderde fysieke, zintuiglijke of mentale vermogen of door die personen met gebrek aan ervaring en kennis als ze op een veilige manier onder toezicht of goede kennis hebben over het gebruik van het apparaat en ze het gevaar ervan goed kennen. Kinderen mogen niet met het apparaat spelen. Reinigings- en onderhoudswerkzaamheden mogen niet door kinderen zonder toezicht worden uitgevoerd.

SPECIFICATIES

Model:		CW001G
Kapaciteit		20 L
Invoer	Batterijpatroon	D.C. 18 V / D.C. 36 V
	Wisselstroom (Optioneel accessoire)	Verwijs de aanwijzing op de wisselstroom. (De invoerspanning varieert op de basis van de verschillende landen)
	Sigarettenaansteker bewerker	D.C. 12 V / D.C. 24 V
Anti-schock bescherming niveau		III
Klimaat type		SN / N / ST / T
Isolatie materiaal/ Schuimend materiaal		Polyurethaanschuim / Cyclopentane (C ₅ H ₁₀)
Koelmiddel		R-1234yf (26 g)
Uitvoeren vermogen		verkoelen vermogen 90 W, verwarming vermogen 42 W
Afmetingen (L x B x H)	Externe afmetingen	663 mm x 341 mm x 372 mm
	Binnenkant van de kamer	323 mm x 240 mm x 261 mm
Nettogewicht		16,1 kg (met BL4050F*2) / 13,5 kg (zonder batterij)
Bescherming graad		IPX4 (alleen aangedreven door de batterij)
Selecteerbare controleren temperatuur	Verkoeling modus	-18°C, -15°C, -10°C, -5°C, 0°C, 5°C, 10°C (0°F, 5°F, 15°F, 25°F, 30°F, 40°F, 50°F)
	Verwarming modus	30°C, 35°C, 40°C, 45°C, 50°C, 55°C, 60°C (85°F, 95°F, 105°F, 115°F, 120°F, 130°F, 140°F)
USB-voeding voorraadings port		Type A / Uitvoer spanning D.C. 5 V / Uitvoer stroming D.C. 2,4 A

- Omdat wij een programma van voortdurend onderzoek en ontwikkeling uitvoeren kunnen de specificaties die hierin worden vermeld, zonder voorafgaande kennisgeving worden gewijzigd.
- Specificaties kunnen van land tot land verschillen.

Geschiedte batterijpatroon en lader

D.C.18 V Modus	Batterijpatroon	BL1815N / BL1820B / BL1830B / BL1840B / BL1850B / BL1860B
	Lader	DC18RC / DC18RD / DC18RE / DC18SD / DC18SE / DC18SF / DC18SH
D.C.36 V Modus	Batterijpatroon	BL4020 / BL4025 / BL4040 / BL4050F
	Lader	DC40RA / DC40RB / DC40RC

- Enkele van de batterijpatronen en laders die hierboven worden vermeld, zullen afhankelijk van uw geografische locatie of woonplaats misschien niet verkrijgbaar zijn.

WAARSCHUWING: Gebruik alleen de hierboven vermelde batterijpatronen en opladers. Het gebruik van andere batterijpatronen en laders kan letsel en/of brand veroorzaken.

Bedrijfstijd

NB: Bedrijfstijden zijn bij benadering en kunnen verschillen afhankelijk van batterijtype, laadstatus en gebruiksconditie.

Netspanning	Batterijpatroon	Uitvoeren tijd voor elke controleren temperatuur (uren)								
		Omgevingstemperatuur is 30°C (85°F)					Omgevingstemperatuur is 0°C (30°F)			
		-18°C (0°F)	-10°C (15°F)	0°C (30°F)	5°C (40°F)	10°C (50°F)	30°C (85°F)	40°C (105°F)	50°C (120°F)	60°C (140°F)
18 V	BL1815N x2	1,6	2,5	3,0	4,0	6,0	2,5	1,8	1,5	1,4
	BL1820B x2	2,2	3,0	4,5	5,5	8,5	3,0	2,4	2,1	1,9
	BL1830B x2	3,0	4,5	6,0	8,0	11,5	4,5	3,3	2,9	2,6
	BL1840B x2	4,0	6,5	8,5	11,0	16,5	6,5	4,5	4,0	3,5
	BL1850B x2	5,5	8,0	11,0	14,5	21,0	8,0	5,5	5,0	4,5
	BL1860B x2	6,5	10,0	13,5	17,5	25,5	10,0	7,0	6,0	5,5
36 V	BL4020 x2	4,0	6,0	8,5	11,0	14,0	7,0	5,0	4,5	3,5
	BL4025 x2	5,0	8,0	11,0	14,0	18,0	9,5	6,5	6,0	4,5
	BL4040 x2	8,0	13,0	18,0	22,5	29,0	15,0	10,5	10,0	7,0
	BL4050F x2	10,0	16,0	22,0	28,0	36,0	18,5	13,0	12,5	8,5

Symbolen

Hieronder worden de symbolen weergegeven die voor de apparatuur kunnen worden gebruikt. Het is belangrijk dat u hiervan de betekenis begrijpt vóór gebruik.



Lees de instructiehandleiding.



Uitsluitend voor EU-landen
Vanwege de aanwezigheid van de gevaarlijke onderdelen in de apparatuur kunnen het elektrische afval en elektronische apparatuur, accu's en batterijen een negatieve invloed hebben op het milieu en de menselijke gezondheid.

Gooi geen elektrische en elektronische apparaten of batterijen met huishoudelijk afval!
In overstemming met de Europese Richtlijn over het elektrische afval en elektronische apparatuur, accu's en batterijen en afgedankte accu's en batterijen, alsmede hun aanpassing aan de nationale wetten, zullen elektrische afval en elektronische apparatuur, batterijen en accu's apart worden opgeslagen en worden afgeleverd bij een afzonderlijk inzamelpunt voor stedelijk afval, die in overeenstemming met de voorschriften betreffende milieubescherming moeten zijn.
Dit wordt getoond door het symbool van de doorgestreepte wielenbak die op de apparatuur wordt geplaatst.



Waarschuwing: gevaar van vuur.



Vervul het water niet direct in de kamer.
Dompel het apparaat niet in het water.
Schenk geen water op het apparaat. Anders kunt elektrische schok of storing gebeuren.

VEILIGHEIDSWAARSCHUWINGEN

1. **Het apparaat is geschikt voor:**
 - Uitvoeren in voertuigen.

- Verkoeling en diepvriezend voedsel.
 - Het kan alleen maar gebruikt worden tijdens het kamperen als het apparaat aangedreven wordt door de batterij.
2. Dit apparaat gebruikt **BRANDBARE KOELMIDDELEN**. Lees en volg deze gebruiksaanwijzing voor het behandelen. Vraag ons servicecentrum voor hulp. Volg de lokale voorschriften betreffende afval van **BRANDBARE KOELMIDDELEN** wanneer u het apparaat weggooit.
 3. **WAARSCHUWING: Houd de ventilatieopeningen in de omkasting van het apparaat schoon en bevestig dat er geen obstakels zijn.**
 4. **WAARSCHUWING: Gebruik geen mechanische apparaten of andere middelen om het ontdooiproces te versnellen, behalve die aanbevolen door de fabrikant.**
 5. **WAARSCHUWING: Beschadig het koelmiddelcircuit niet.**
 6. **WAARSCHUWING: Gebruik geen elektrische apparaten binnen de voedselopslag vakken van het apparaat, tenzij ze tot de type die de fabrikant heeft aanbevolen zijn behoort.**
 7. **Binnen dit apparaat bevat er brandbare isolatie blaasgassen. Volg de lokale voorschriften betreffende afval van brandbare isolatie blaasgassen wanneer u het apparaat weggooit.**
 8. **Sla niet op de explosieve stoffen zoals de spuitbussen met een brandbaar drijfgas in dit apparaat.**
 9. Dit apparaat is bedoeld om in huishoudelijke en soortgelijke toepassingen gebruikt te worden zoals - keukenruimtes van de medewerkers in winkels, kantoren en andere werkomgevingen;
 - boerderijen en door klanten in hotels, motels en andere residentiële type omgevingen.
 - bed en ontbijt type omgeving;
 - horeca en soortgelijke geen-kleinhandel toepassingen.
 10. **Als de LEVERINGSSNOER wordt beschadigd, moet het vervangen worden door een speciaal snoer of moet het verkrijgbaar zijn van de fabrikant of zijn servicebediener.**

11. **WAARSCHUWING: Risico van insluiting van kinderen.** Voordat u uwe oude koelkast of vriezer weggooit:
* Doe de deuren uit.
12. **De installatie opruiming rond en boven het apparaat zal niet minder dan 15 minuten zijn.**
13. **Bij het plaatsen van het apparaat, bevestigt u dat het netsnoer niet afgetapt of beschadigd wordt.**
14. **Plaats geen veelvoudige draagbare stopcontacten of draagbare voedingen aan de achterkant van het apparaat.**
15. **Verwijdering van het apparaat.**



Deze merkteken betekent dat dit product niet verwijderd zal worden met andere huishoudelijk afvalfen door de EU. Om de mogelijke schade aan het milieu of aan de menselijke gezondheid van de ongecontroleerde verwijdering van het afval te voorkomen, zal het op verantwoorde manier hergebruikt worden om duurzaam gebruik van de materiële hulpbronnen te bevorderen. De isolatie blaasgassen zijn brandbaar. Als u het apparaat gaat weggooiden, doet u alleen maar op het erkend afvalverwijderingscentrum. Stelt het niet aan vlammen bloot.

BELANGRIJKE OPMERKINGEN

1. **Lees de instructiehandleiding voorzichtig voordat u het gebruikt.**
2. **Controleer of het bereik van de spanning die gebruikt wordt hetzelfde is als het bereik van de spanning die op het naambord geschreven wordt, en of de stekker van de stroomkabel aan het stopcontact voldoet, en zorg ervoor dat het stopcontact goed ter plaatse is.**
3. **Zelf als het apparaat niet in gebruik wordt, plaats het apparaat niet ondersteboven, of kantel het apparaat boven 15 °.**
Anders kunt storing gebeuren.
4. **Als u het apparaat brengt, houdt het de boven dekker van het apparaat naar boven gericht. Breng het apparaat niet ondersteboven.**
Anders kunt storing gebeuren.
5. **Dompel het apparaat niet onder in het water of andere vloeistoffen om elektrische schokken te voorkomen. Niet blootstellen aan regen.**
6. **Als het apparaat wordt schoongemaakt of niet in gebruik, verwijdert u de batterij en trekt u de stekker uit het stopcontact.**
7. **Enkele accessoires die niet aanbevelen door de fabrikant mag niet gebruikt worden.**
8. **Plaats het apparaat niet in warme plaatsen zoals in een auto onder de zon of vlakbij verwarming materialen.** Verkoeling prestatie kunt verminderd worden, of een gaslek een brand kunt veroorzaken.
9. **Plaats het apparaat niet vlak de gas apparaten.** Verkoeling prestatie kunt verminderd worden, of een gaslek een brand kunt veroorzaken.
10. **Druk de start knop niet regelmatig op (minstens 5 per keer) om schade aan de compressor te voorkomen.**
11. **Voeg geen metalen folie of andere geleidende materialen in het apparaat om brand of kortsluiting te voorkomen.**
12. **Gebruik geen chemische was vloeistoffen en harde gereedschappen om het product schoon te maken.**
13. **Voeg de stekker volledig in de "DC IN" aansluit bus. Als u het mislukt, kan de stekker vervormen of een brand veroorzaken.**
14. **Gebruikt het apparaat niet tijdens het rijden.** Als u het doet, kan het een ongeluk veroorzaken.
15. **Als de resterende batterijcapaciteit van de auto verkleint, gebruikt u het apparaat met de motor aan het werken. Nadat u het apparaat gebruikt, trekt u de stekker van de sigarettenaansteker uit het stopcontact om het laden van de auto batterij te voorkomen.**
16. **Misbruik de wisselstroom niet en de sigarettenaansteker bewerker.**
17. **Maak de stekker schoon van de wisselstroom en de sigarettenaansteker bewerker.** Het water of zout aan de stekker die vervuult worden kunnen roest veroorzaken en een slechte geleidbaarheid, vervorming of brand veroorzaken.
18. **Raak de stekker van de wisselstroom en de sigarettenaansteker niet meteen aan nadat u het apparaat gebruikt.** Zij kunnen extreem heet zijn en kunnen je huid verbranden.
19. **Demonteer het apparaat niet.**
20. **Laad de batterij van de auto niet op wanneer u het apparaat aan het gebruiken bent.** Ongeschikte spanning kunt gebuikt op het product, maar het kan tot storingen of brand veroorzaken.
21. **Gebruikt geen verbrandbare spuiters vlak het apparaat.** Anders kan het een brand veroorzaken.
22. **Tijdens het uitvoeren van het apparaat, raakt u niet de inhouden aan, vooral de inhouden die gemaakt worden van metalen, binnen het apparaat met wette handen.** Als u het doet, kan het bevriezing veroorzaken.
23. **Pak de stekker niet met een natte of vette hand vast.** Dit kan een elektrische schok veroorzaken.
24. **Zet geen medicijnen of academische materialen in het apparaat.** Dit apparaat kunt de materialen niet opslaan die strikte temperatuur control vereist.
25. **Gebruikt het product niet als een stepstool of een stoel.** Het kan vallen en verwondingen veroorzaken.
26. **Laat de kleine kinderen en huisdieren niet met dit apparaat spelen toe. Houd het apparaat buiten het bereik van de kinderen tijdens opslaan.**
27. **Doet geen overvulling van het voedsel en drank in het apparaat.** Verkoeling prestatie kunt verminderd worden, die voedsel en drank verrotting veroorzaken kunt.
28. **Tijdens u de opslaan voedsel en drank kool of warm behoudt, zorg u ervoor dat u de batterij niet leeg gebruikt.** Sla de geopende voedingsmiddelen niet op voor een lange tijd. Voedsel en drank kunnen rot worden.
29. **Gebruikt geen mes of schroevendraaier om de ijs of vorst uit het apparaat te verwijderen.** Als u het doet, kan het schade binnen het apparaat veroorzaken en tot een storing kan leiden, of het ingesloten gas of de olie kunnen spuiten.
30. **Gebruik de DC-uitgang (DC) van de motorgenerator niet als stoomvoeding.** Als u het doet, kan het een mislukking veroorzaken.
31. **Zet geen materialen zoals het water direct in het apparaat.** Het water kan binnen het apparaat gaan en het kan een storing veroorzaken. Als het water in de kamer heeft verzameld, veegt u het af met een zacht doek.
32. **Zorg ervoor dat u uw vinger niet knijpt bij het sluiten en openen van de boven dekker.**
33. **Zet de dingen die gemakkelijk bederfelijk worden niet in de kamer.** Het voedsel en drank kunnen rot worden.

34. **Wanneer u de verwarming modus start, raakt u de binnenkant van het apparaat met uwe hand niet aan voor een lange tijd.** Risico van lage temperatuur brandwonden.
 35. **Wanneer u het voedsel of drank in het apparaat inzet, houdt u de binnenkant van de kamer schoon.** Risico van voedselvergiftiging en z.
 36. **Gebruik dit apparaat niet in de koelkast voertuig of koelkastkamer.** Dauwcondensatie gebeurt gemakkelijk in het koelvoertuig en de koelkastkamer, die waterdruppels op het apparaat kunt vallen en storingen kunt veroorzaken.
 37. **Zet geen creaturen zoals huisdieren in het apparaat.** Dit apparaat kunt geen creaturen redden.
 38. **Zet geen koudemiddel in een gebroken zak.** Als het koudemiddel in het apparaat lekt, kunt het metalen deel van het apparaat worden aangetast. Als het koudemiddel lekt, veegt u het af met een wett zacht doek en dan veegt u het droog met een zacht doek.
 39. **Maakt de schouderband vast zodat het apparaat niet afdaalt vanwege het gewicht van het apparaat.** Anders kunt het apparaat vallen en gewonden veroorzaken.
 40. **Wanneer u het voedsel en drank in het apparaat zet, stopt u een koud of een warm ding binnen het apparaat van tevoren.** Dit apparaat kunt binnen een korte tijd niet verkoelen of verwarmen.
 41. **Als u het apparaat gebruikt binnen een auto, zorgt u ervoor dat u het apparaat op een stabiele plaats installeert zoals de bagageruimte of de voeten van de achter stoelen, en dan bevestig het stevig.** Plaats het apparaat niet op een stoel die in een onstabiele toestand staat. Als de auto plotseling gestart of stopt wordt tijdens het rijden, kan het apparaat omvallen en bewegen die letsel veroorzaken.
 42. **Houdt het apparaat stevig wanneer u het brengt.** Anders kan het apparaat vallen en een storing veroorzaken, of het vallen op uwe voeten kunt letsel veroorzaken.
 43. **Als u het apparaat gebruikt in een stoffige omgeving, maakt u de sponsfilter schoon vaker.** Stoffige omgeving kunt sponsfilter verstopping gemakkelijk en een brand veroorzaken.
4. **Gebruik apparaten uitsluitend met de speciaal aangeduide batterij's.** Gebruik van andere batterij's kan een risico geven van letsel en brand.
 5. **Bewaar een batterij, wanneer u deze niet gebruikt, op enige afstand van andere metalen voorwerpen zoals paperclips, munten, sleutels, spijkers, schroeven of andere kleine metalen voorwerpen die een verbinding van de ene pool met de andere tot stand kunnen brengen.** Wanneer kortsluiting ontstaat tussen de polen van de batterij kan dat brandwonden of brand veroorzaken.
 6. **Wanneer de batterij ruw wordt behandeld kan er vloeistof uit komen; vermijd contact hiermee Als u per ongeluk deze vloeistof aanhaakt, spoel dan met water. Komt de vloeistof in contact met uw ogen, roep dan onmiddellijk medische hulp in.** Vloeistof die uit de batterij komt kan irritatie of brandwonden veroorzaken.
 7. **Gebruik niet batterij's of apparaten die zijn beschadigd of waaraan wijzigingen zijn aangebracht.** Beschadigde of gemodificeerde accu's kunnen onvoorspelbaar gedrag vertonen, wat brand, explosie of een risico van letsel tot gevolg kan hebben.
 8. **Stel een batterij of apparaat niet bloot aan brand of uitzonderlijk hoge temperaturen.** Blootstelling aan brand of een temperatuur boven 130°C Celsius kan een explosie veroorzaken.
 9. **Volg alle instructies voor het laden en laad de batterij of het apparaat niet op buiten het temperatuurbereik dat in de instructies wordt vermeld.** Het op onjuiste wijze laden of laden buiten het opgegeven temperatuurbereik kan de batterij beschadigen en het risico van brand doen toenemen.
 10. **Laat servicewerkzaamheden uitvoeren door een gekwalificeerde reparateur die alleen identieke vervangende onderdelen gebruikt.** Dit garandeert dat de veiligheid van het product wordt gehandhaafd.
 11. **Breng geen wijzigingen in het apparaat of de batterij aan en probeer het niet te repareren, behalve als dat wordt aangegeven in de instructies voor gebruik en onderhoud.**

Veiligheidswaarschuwingen voor apparaten op batterijen voeding.

Gebruik en onderhoud van het apparaat op batterijen

1. **Zorg ervoor dat het apparaat niet onbedoeld kan worden ingeschakeld.** Controleer dat de schakelaar in de uit-stand staat, voordat u de batterij aansluit, of het apparaat oppakt of draagt. Het apparaat dragen met uw vinger op de schakelaar of de batterij plaatsen in en apparaat dat is ingeschakeld, leidt tot ongelukken.
2. **Koppel de batterij los van het apparaat voordat u wijzigingen aanbrengt, accessoires wisselt of het apparaat opbergt.** Dergelijke preventieve veiligheidsmaatregelen beperken het risico dat het apparaat per ongeluk wordt ingeschakeld.
3. **Laad alleen op met de lader die door de fabrikant wordt genoemd.** Een lader die geschikt is voor het ene type batterij kan een risico van de

Belangrijke veiligheidsinstructies voor de batterijpatroon

1. **lees, voordat u de batterijpatroon gebruikt, alle instructies en markeringen op (1) de batterijlader, (2) de batterij en (3) het product dat de batterij gebruikt.**
2. **De batterijpatroon niet demonteren of bewerken.** Dit kan brand, uitzonderlijke warmteontwikkeling of explosie tot gevolg hebben.
3. **Als de bedrijfstijd aanzienlijk korter is geworden, stop dan onmiddellijk met het gebruik van het product.** Doet u dat niet, dan kan dat oververhitting tot gevolg hebben, mogelijke brandwonden en zelfs een explosie.
4. **Mocht er elektrolyt in uw ogen terechtkomen, spoel uw ogen dan uit met helder water en roept onmiddellijk medische hulp in.** Het kan resulteren in gezichtsvermogenverlies.
5. **Sluit de batterijpatroon niet kort:**
 - (1) Raak de polen niet aan met een geleidend materiaal.
 - (2) Berg de batterijpatroon niet op in een container met andere metalen voorwerpen, zoals spijkers, munten, enz.
 - (3) Stel de batterijpatroon niet bloot aan water of regen.

Kortsluiting van een batterij kan leiden tot een grote elektrische stroom, oververhitting mogelijke brandwonden en zelfs storing van het apparaat.

6. **Bewaar en gebruik het apparaat en de batterijpatroon niet op plaatsen waar de temperatuur 50°C (122°F) kan bereiken of overschrijden.**
7. **Gooi de batterijpatroon niet in het vuur, zelfs niet als deze ernstig is beschadigd of volledig is uitgeput. De batterijpatroon kan exploderen in vuur.**
8. **In de batterijpatroon niet spijkeren, knippen of deze verpletteren, ermee gooien, laten vallen of er met een hard voorwerp op slaan. Dit kan brand, uitzonderlijke warmteontwikkeling of explosie tot gevolg hebben.**
9. **Gebruik niet een beschadigde batterij.**
10. **Voor de lithium-ion batterij's geldende eisen van de Wetgeving Gevaarlijke Goederen.**
Voor commerciële transporten, bijvoorbeeld door externe partijen, expediteurs, moeten speciale verpakkingseisen en de labeling in acht worden genomen. Vraag bij de voorbereiding van verzending van een item het advies van een expert op het gebied van gevaarlijke materialen. Neem ook nationaal van kracht zijnde meer gedetailleerde voorschriften in acht. Open contactpunten afdekken met tape of op andere wijze en verpak de batterij zo dat deze zich niet kan verplaatsen in de verpakking.

11. **Verwijder de batterij, wanneer u deze wegdoet, uit het apparaat en Kies een veilige plaats voor de afvalverwerking. Volg de lokale voorschriften voor de afvalverwerking van batterij's.**
12. **Gebruik de batterij's uitsluitend in de producten die door Makita worden aangeduid. Wanneer u de batterij's in producten plaatst die daarvoor niet geschikt zijn, kan dat brand, uitzonderlijke warmteontwikkeling, explosie of lekkage van elektrolyt tot gevolg hebben.**
13. **Als het apparaat gedurende lange tijd niet wordt gebruikt, moet u de batterij uit het apparaat halen.**
14. **Tijdens en na gebruik kan de batterijpatroon warmte opnemen die brandwonden of brandwonden bij lage temperatuur kan veroorzaken. Wees voorzichtig bij de omgang met hete batterijpatronen.**
15. **Raak de klem van het apparaat niet direct na gebruik aan, want het kan heet genoeg worden om brandwonden te veroorzaken.**
16. **Zorg ervoor dat er geen schilfers, stof of aarde in de polen, gaten en groeven van de batterijpatroon terecht komen. Dit kan leiden tot slechte prestaties of uitval van het apparaat of de batterijpatroon.**
17. **Tenzij het apparaat het gebruik in de buurt van hoogspanningsleidingen ondersteunt, mag u de batterijpatroon niet in de buurt van hoogspanningsleidingen gebruiken. Dit kan leiden tot een defect of uitval van het apparaat of de batterijpatroon.**
18. **Houd de batterij uit de buurt van kinderen.**

BEWAAR DEZE INSTRUCTIES

⚠ LET OP: Gebruik alleen originele Makita-batterijen. Gebruik van niet-oorspronkelijke batterij's van Makita, of van batterij's waaraan veranderingen zijn aangebracht, kan ertoe leiden dat de batterij openbaar, wat brand, persoonlijk letsel en schade kan veroorzaken. Ook zal hierdoor de Makita-garantie voor het Makita-apparaat en de lader komen te vervallen.

Tips voor een maximale levensduur van de batterij

1. **Laad de batterij op voordat deze volledig is ontladen. Stop altijd met het gebruiken van het apparaat en laad de batterijpatroon op wanneer u merkt dat het apparaat minder vermogen heeft.**
2. **Laad nooit een volledig opgeladen batterijpatroon op. Door de batterij teveel op te laden, verkort u de levensduur van de batterij.**
3. **Laad de batterijpatroon op bij een kamertemperatuur van 10°C - 40°C (50°F - 104°F). Laat een batterijpatroon afkoelen voordat u deze oplaadt.**
4. **Verwijder de batterijpatroon uit het apparaat of de lader wanneer u deze niet gebruikt.**
5. **Laad de batterijpatroon op als u deze gedurende een lange tijd niet gebruikt (meer dan zes maanden).**

ONDERDELEN OMSCHRIJVING

► Fig.1

1	Controleerspaneel	2	Afdekking van batterij
3	Boven dek	4	Hendel
5	Greep van dragen	6	Opener
7	Boven dek hoek	8	Wiel
9	Filter deksel	10	"DC IN" stopcontact
11	USB-voeding voorraadingspoort	12	Aan/uit-knop
13	Verkoelen/ Verwarmen wissel knop	14	Temperatuur beeldscherm
15	Batterij indicatielampje	16	Temperatuur verminderen knop
17	Temperatuur plus knop	18	Licht van "DC IN"
19	Eenheid van temperatuur	20	Lamp van verwarmen modus
21	Lamp van verkoelen modus	-	-

BEDIENING

⚠ LET OP: Zet de dingen die gemakkelijk bederfelijk worden niet in de kamer. Het voedsel en drank kunnen rot worden.

NB: Wanneer u het apparaat gebruikt in de hoge vochtig omgeving, kunt de dauwcondensatie op het apparaat gebeuren. Dit betekent niet dat er iets mis is met het apparaat. Gebruik een droogdoek om de dauwcondensatie uit het apparaat weg te vegen.

1. Verbinding de stroomvoeding

A) Batterij

⚠ALLET OP: Schakel altijd de gereedschap uit voor u de batterijpatroon plaatst of uitneemt.

⚠ALLET OP: Houd het apparaat en de batterijpatroon stevig vast wanneer u de batterijpatroon plaatst of uitneemt. Wanneer u het apparaat of de batterijpatroon niet stevig vasthoudt, kunnen zij uit uw handen glijpen en kan dat leiden tot beschadiging van het apparaat en de batterijpatroon en tot persoonlijk letsel.

⚠ALLET OP: Zorg ervoor dat u uwe vinger niet knijpt als u het batterijdeksel opent of sluit.

⚠ALLET OP: Zorg ervoor dat u uwe vingers niet knijpt tussen de batterij patroon en de polen. Het kan snijwond veroorzaken.

Om de batterij te installeren, opent u het batterijdeksel. Lijn de tong op de batterij uit met de geflexeerde in de behuizing en schuif deze op zijn plaats. Schuif de patroon zo ver mogelijk in het vak tot u een lichte klik hoort.

Sluit vervolgens de afdekking van de batterij.

Om de batterijpatroon te verwijderen, schuift u deze uit het apparaat terwijl u de knop op de voorkant van de patroon verschuift.

► Fig.2 1. Rode indicator 2. Knop 3. Batterijpatroon

⚠ALLET OP: Plaats de batterijpatroon altijd zo ver dat u de rode indicator niet meer kunt zien. Doet u dat niet, dan kan de batterijpatroon uit het apparaat vallen, wat u of iemand bij u kan verwonden.

⚠ALLET OP: Gebruik geen geweld bij het plaatsen van de batterijpatroon. Als u de patroon niet gemakkelijk naar binnen kunt schuiven, plaatst u de batterij niet op juiste wijze.

NB: Er kunnen tot twee batterij's worden geplaatst, maar het apparaat gebruikt slechts een batterijpatroon voor de werking.

B) Wisselstroom (Alleen maar geschikt voor recreatievoertuig)

Optioneel accessoire

Wanneer u het apparaat met netstroom gebruikt, gebruik de AC-adaptor die bij het apparaat is geleverd. Voeg de stekker in de "DC IN" inlaat van het apparaat en dan steek het andere eindkop naar een stopcontact.

Wanneer het apparaat gebruikt wordt met de stroom van de wisselstroom, gaat het lampje van "DC IN" aanzetten.

C) Sigarettenaansteker bewerker

Wanneer u het apparaat gebruikt met sigarettenaansteker bewerker, gebruikt u de sigarettenaansteker bewerker die gevoed wordt met het apparaat. Voeg de stekker in de "DC IN" inlaat van het apparaat en dan steek het andere eindkop naar de sigarettenaansteker bewerker.

Wanneer het apparaat gebruikt wordt met de stroom van de sigarettenaansteker bewerker, gaat het lampje van "DC IN" aanzetten.

⚠ALLET OP: Voeg de stekker volledig in de "DC IN" aansluit bus. Als u het mislukt, kan de stekker vervormen of een brand veroorzaken.

⚠ALLET OP: Sluit altijd de afdekking van de "DC IN" aansluiting stevig, wanneer het netsnoer niet is aangesloten. Anders kan het buiten stof het apparaat binnengaan en een storing veroorzaken.

KENNISGEVING: [Alleen wanneer het apparaat wordt gebruikt met 18 V (LXT) batterij] Wanneer het apparaat is gebruikt voor ongeveer 24 uur met 18 V(LXT) batterij patroon geïnstalleerd, kan de batterij patroon gesloten worden met zijn eigen voeding om de batterij patroon te beschermen. In dit geval, kunt het apparaat niet gebruikt worden met batterijvoeding voorraad en gaat het batterij indicator lampje ook uitgezet worden. Om het batterijvoeding voorraad herstellen, moet u het verwijderen en de batterij patroon opnieuw installeren.

NB: Als het apparaat het voeding voorraad verandert, zal de compressor stoppen voor ongeveer 3 minuten om de compressor te beschermen.

NB: Nadat het apparaat wordt uitgeschakeld, duurt het ongeveer 3 minuten om de compressor te herstarten vanwege de bescherming van de compressor.

2. Schakel het apparaat aan

Druk de start knop op om het apparaat aan te schakelen. Druk de start knop op nogmaals om het apparaat uit te schakelen.

3. Wissel verkoelen/ verwarmen modus

Druk de verkoelen/ verwarmen wissel knop om de uitvoeren modus te wisselen.

- Wanneer het apparaat gebruikt wordt in verkoelen modus, gaat het lampje van verkoelen modus aanzetten.
- Wanneer het apparaat gebruikt wordt in verwarmen modus, gaat het lampje van verwarmen modus aanzetten.

De temperatuur beeldscherm knippert de controleren temperatuur.

4. Selecteer de controleren temperatuur

Druk de temperatuur plus knop op of de temperatuur verminderen knop op om de controleren temperatuur te selecteren. Verwijs naar het hoofdstuk "SPECIFICATIES" voor de selecteerbare regeltemperatuur. Het apparaat start verkoelen/ verwarmen 5 seconden daarna zonder enkele bewerken, dan verstopt de controleren temperatuur knippen en de temperatuur beeldscherm toont de huidige temperatuur. Het apparaat verstopt verkoelen/ verwarmen wanneer de huidige temperatuur de controleren temperatuur bereikt.

Advies voor efficiënte verkoelen

- Het openen van het boven dek voor lange periode kunt veelbetekenend verhogen van de temperatuur in de kamer veroorzaken.
- Maak de oppervlakken regelmatig schoon die contact nemen met voedsel en toegankelijke drainagesystemen.
- Bewaar rauw vlees en vis in geschikte containers in de kamer, zodat het niet in contact moet komen met of moet druppelen op ander voedsel.
- Als de kamer leeg behouden wordt voor lange perioden:

- Schakel het apparaat uit.
- Ontdooi de kamer.
- Maak de kamer schoon en droog de kamer.
- Laat de boven dek opendoen om schimmelvorming in de kamer te voorkomen.

NB: Afhankelijk van de gebruikscondities en de omgevingstemperatuur kan de aanleiding wat afwijken van de werkelijke capaciteit.

NB: Het eerste (uiterst linkse) indicatielampje licht op wanneer het beschermingssysteem van de batterij werkt.

FUNCTIE

De resterende batterijcapaciteit aanduiden

Het batterij indicatielampje toont de resterende capaciteit van de batterij. De resterende batterij capaciteit wordt weergegeven zoals de volgende tabel.

Batterij indicatie lampje status		Resterende capaciteit
Brandend	Uit	
		50 % tot 100 %
		20 % tot 50 %
		0 % tot 20 %
		Laad de batterij op.

(alleen voor batterijpatronen met de indicator)

Druk op de controleknop op de batterijpatroon zodat u kunt zien hoeveel capaciteit de batterij nog heeft. De indicatielampjes lichten enkele seconden op.

► Fig.3 1. Indicielampjes 2. Controleknop

Indicielampjes			Resterende capaciteit
Brandend	Uit	Knipperend	
			75 % tot 100 %
			50 % tot 75 %
			25 % tot 50 %
			0 % tot 25 %
			Laad de batterij op.
			Misschien is er storing in de batterij opgetreden.

Apparaat /Batterij beveiligingssysteem

De apparaat is uitgerust met het beveiligingssysteem. Dit systeem schakelt de stroom uit automatisch om de leeftijd van de apparaat en de batterij te verlengen. De apparaat zal automatisch stoppen tijdens het uitvoeren als de apparaat of de batterij wordt geplaatst in de een van de volgende omstandigheden hieronder.

- **Batterij over ontladen bescherming**
Wanneer de batterijcapaciteit laag wordt, stopt de apparaat automatisch. Het batterij indicatie lampje prompt dat de batterij opgeladen moet worden. Verwijder de batterijen van het apparaat en oplaad de batterijen.
- **Overstromen bescherming**
Wanneer apparaat/ batterij wordt gebruikt op een manier die het naar een abnormaal hoog stromen veroorzaakt, gaat het apparaat automatisch verstoppen. In deze situatie, gaat het apparaat verstoppen die het apparaat overbelast laat worden. Dan zet u de apparaat aan opnieuw voor herstellen.
- **Laagspanning bescherming**
Wanneer de ingangsspanning van de auto lager dan de normale spanning is, gaat het beschermingssysteem van het apparaat uitschakelen en de temperatuur beeldscherm "F3" met pieptoon weergeven.
- **Over-spanning bescherming**
Wanneer de ingangsspanning van de auto hoger dan de normale spanning is, gaat het beschermingssysteem van het apparaat uitschakelen en de temperatuur beeldscherm "F4" met pieptoon weergeven.
- **Kortsluiting bescherming**
De sluiting heeft een functie van kortsluitbeveiliging in geval van kortsluiting. Als het gebeurt, neemt u het apparaat naar Makita Authorized Service Centers of Fabrikant Bediening Centrum.

Beschermingen tegen andere oorzaken.

Het beschermingssysteem wordt ook ontworpen voor andere oorzaken die het apparaat kunnen beschadigen en laat het apparaat automatisch verstoppen. Neem alle volgende stappen om de oorzaken te verwijderen, wanneer het apparaat wordt gebracht tot tijdelijk stilstand of verstoppt tijdens het uitvoeren.

1. Schakel het apparaat uit en dan schakel het aan nogmaals om het opnieuw te starten.
2. Oplaad de batterij(en) of vervang het/hun met opgeladen batterij(en).
3. Laat het apparaat en batterij(en) verkoeld worden.

Als geen bevordering kunt gevonden worden door het gestort beschermingssysteem, dan neemt u contact met lokaal Makita Authorized Service Center.

Kantel de beschermingsfunctie

Het apparaat is uitgerust met de kantel beschermingsfunctie. Wanneer het apparaat aan het werken is in verkoelen modus, gaat het apparaat automatisch afgesloten worden als het apparaat onder een van de volgende hoeken geplaatst wordt.

- A) Wanneer het apparaat gelijk aan of groter dan is 30° vanuit de niveauihoek zoals afgebeeld A in de afbeelding, gaat het apparaat uitgeschakeld worden en de temperatuur beeldscherm een tijdje "F1" gaat weergeven. Het duurt 3 minuten om het opnieuw te starten nadat het apparaat terug in niveau positie wordt.

► Fig.4

- B) Wanneer het apparaat gelijk aan of groter dan is 30° vanuit de niveauihoek zoals afgebeeld B in de afbeelding, gaat het apparaat uitgeschakeld worden en de temperatuur beeldscherm een tijdje "F1" gaat weergeven. Het duurt 3 minuten om het opnieuw te starten nadat het apparaat terug in niveau positie wordt.

► Fig.5

- C) Wanneer het apparaat gelijk aan of groter dan is 30° vanuit de niveauihoek zoals afgebeeld C in de afbeelding, gaat het apparaat uitgeschakeld worden en de temperatuur beeldscherm een tijdje "F1" gaat weergeven. Het duurt 3 minuten om het opnieuw te starten nadat het apparaat terug in niveau positie wordt.

► Fig.6

- D) Wanneer het apparaat gelijk aan of groter dan is 30° vanuit de niveauihoek zoals afgebeeld D in de afbeelding, gaat het apparaat uitgeschakeld worden en de temperatuur beeldscherm een tijdje "F1" gaat weergeven. Het duurt 3 minuten om het opnieuw te starten nadat het apparaat terug in niveau positie wordt.

► Fig.7

USB-oplading

Er is een USB-poort in het batterij vak. De USB-poort voert voortdurend 5V spanning uit in het uitvoeren toestand.

Memorie functie

Nadat u de controleren temperatuur heeft gezet, als de gebruiker geen veranderen doet binnen 5 seconden, gaat de huidige instelling worden onthouden. Volgende keer gaat het apparaat starten met dezelfde instelling.

Wissel de eenheid van de temperatuur

U kunt de eenheid van de temperatuur °C (graad Celsius) of °F (graad Fahrenheit) door de volgende stappen.

1. Schakel het apparaat aan.
2. Druk verkoelen/ verwarmen wissel knop totdat de eenheid (°C of °F) begint te knipperen.
3. Druk de temperatuur plus knop op of druk de temperatuur verminderen knop op om de eenheid te selecteren.
4. Druk verkoelen/ verwarmen wissel knop op, of laat het apparaat stilstaan voor 5 seconden zonder enkel werk. De eenheid selectie is voltooid.

Schouderriem

⚠ LET OP: Zorg ervoor dat de schouderriem veilig wordt gezet. Anders zou het apparaat kunnen vallen.

1. Zet de riem vanaf de linker grepen door de rechter grepen.
2. Doe de riem aan.

► Fig.8

Fout code

De temperatuur beeldscherm geeft weer de volgende code voor de specifieke fouten.

Fout code	Probleem
F1	Kantel bescherming is actief. Verwijs naar het hoofdstuk voor kantel bescherming functie.
F2	De batterij is leeg.
F3	De ingang spanning is laag. Verwijs naar de alinea voor de auto ingang bescherming.
F4	De ingang spanning is hoog. Verwijs naar de alinea voor de over-spanning bescherming.
F5	Er is iets mis met de sensor van het apparaat. Neem het apparaat naar Makita Authorized of Fabrikant Bediening Centrum.

ONDERHOUD

⚠ LET OP: Denk er vooral aan dat u eerst het apparaat moet uitschakelen, de stekker uit het stopcontact moet halen en de batterijpatroon moet verwijderen, en dat u dan pas een inspectie of onderhoud mag uitvoeren.

KENNISGEVING: Gebruik nooit dieselolie, wasbenzine, verfverdunder of alcohol of iets dergelijks. Dat zou kunnen leiden tot verkleuring, vervorming of het ontstaan van scheuren.

Om te waarborgen dat de VEILIGHEID en BETROUWBAARHEID van het gereedschap behouden blijven moeten reparaties, eventuele andere onderhouds- of aanpassingswerkzaamheden worden uitgevoerd door Makita Authorized Service Centers of servicecentra van de fabriek, waarbij altijd vervangende onderdelen van Makita worden gebruikt.

Reiniging

- Maak de olievlek schoon in de kamer regelmatig schoon.
- Maak de omgeving van de binnenkant van de kamer schoon om de geur te beschermen.
- Maak het stof op het sponsfilter regelmatig om de efficiëntie van het verkoelen te verbeteren.
- De afdichtingsstrip van de boven dek is gemakkelijk vies te worden, daarvoor moet u het schoonmaken op tijd.

Ontdooien

Schakel de voeding uit en verwacht totdat de vorst is gesmolten geworden om de ontdooien. Veeg het water dan weg.

Maak het sponsfilter schoon.

⚠ LET OP: Nadat u het sponsfilter schoongemaakt heeft, zorg ervoor dat u het op het apparaat installeert. Gebruiken van het apparaat zonder sponsfilter kunt storing veroorzaken.

1. Glijd het filterdeksel naar de richting van de pijl die wordt weergegeven in de afbeelding en zet vervolgens het filterdeksel uit.
2. Zet het sponsfilter uit, en maakt het sponsfilter schoon.

► Fig.9

3. Installeer het sponsfilter en het filter dekt de achterkant af.

► Fig.10

OPTIONELE ACCESSOIRES

⚠ LET OP: Deze accessoires en hulpstukken worden aanbevolen voor gebruik met het Makita-gereedschap dat in de handleiding wordt genoemd. Het gebruik van andere accessoires of hulpstukken kan een risico van letsel voor personen geven. Gebruik het accessoire of hulpstuk uitsluitend voor het aangegeven doel.

Heeft u hulp nodig en meer informatie over deze accessoires, neem dan contact op met het Makita Service Centre ter plaatse.

- Wisselstroom
- Oorspronkelijk Makita-batterij en -lader

NB: Bepaalde items in de lijst kunnen onderdeel uitmaken van het gereedschapspakket en kunnen standaard-accessoires zijn. Welke items dat zijn, kan van land tot land verschillen.

ADVERTENCIA

Este aparato puede ser usado por niños mayores de 8 años y personas con discapacidades físicas, sensoriales o mentales limitadas o falta de experiencia y conocimiento si se les ha dado supervisión o instrucciones sobre el uso de este aparato de un forma segura y entienden los peligros involucrados. Los niños no deben jugar con el artefacto. La limpieza y el mantenimiento del artefacto no deben ser realizados por niños sin supervisión.

ESPECIFICACIONES

Modelo:		CW001G
Capacidad		20 L
Entrada	Cartucho de batería	CC 18 V / CC 36 V
	Adaptador AC (<i>Accesorio opcional</i>)	Consultar las indicaciones en el adaptador AC. (La entrada de voltaje varía dependiendo del país.)
	Adaptador para encendedor de cigarrillos	CC 12 V / CC 24 V
Clase de protección anti descarga		III
Tipo de clima		SN / N / ST / T
Material aislante / Material espumoso		Espuma de poliuretano / Ciclopentano (C ₅ H ₁₀)
Refrigerante		R-1234yf (26 g)
Energía para funcionamiento		Energía de enfriado 90 W, energía de calentamiento 42 W
Dimensiones (L × A × A)	Dimensiones externas	663 mm × 341 mm × 372 mm
	Dentro del compartimiento	323 mm × 240 mm × 261 mm
Peso neto		16,1 kg (con BL4050F×2) / 13,5 kg (sin batería)
Grado de protección		IPX4 (solo accionado por batería)
Control de temperatura seleccionable	Modo de enfriamiento	-18°C, -15°C, -10°C, -5°C, 0°C, 5°C, 10°C (0°F, 5°F, 15°F, 25°F, 30°F, 40°F, 50°F)
	Modo de calentamiento	30°C, 35°C, 40°C, 45°C, 50°C, 55°C, 60°C (85°F, 95°F, 105°F, 115°F, 120°F, 130°F, 140°F)
Puerto de suministro de energía USB		Tipo A / Voltaje de salida CC 5 V / corriente de salida CC 2,4 A

- Debido a nuestro continuo programa de investigación y desarrollo, las especificaciones indicadas aquí están sujetas a cambio sin previo aviso.
- Las especificaciones pueden variar de un país a otro.

Cartucho y cargador de batería aplicables

Modelo CC 18 V	Cartucho de batería	BL1815N / BL1820B / BL1830B / BL1840B / BL1850B / BL1860B
	Cargador	DC18RC / DC18RD / DC18RE / DC18SD / DC18SE / DC18SF / DC18SH
Modelo CC 36 V	Cartucho de batería	BL4020 / BL4025 / BL4040 / BL4050F
	Cargador	DC40RA / DC40RB / DC40RC

- Algunos de los cartuchos de baterías y cargadores enlistados anteriormente pueden no estar disponibles dependiendo en la región en la que resida.

⚠ADVERTENCIA: Solo utilice los cartuchos de batería y cargadores enlistados anteriormente. El uso de otros cartuchos y cargadores de batería puede causar lesiones y/o incendios.

Tiempo de funcionamiento

NOTA: Los tiempos de funcionamiento son aproximados y pueden variar dependiendo del tipo de batería, el estado de la carga y las condiciones de uso.

Tensión	Cartucho de batería	Tiempo de funcionamiento para cada control de temperatura (horas)									
		Temperatura ambiente es 30°C (85°F)					Temperatura ambiente es 0°C (30°F)				
		-18°C (0°F)	-10°C (15°F)	0°C (30°F)	5°C (40°F)	10°C (50°F)	30°C (85°F)	40°C (105°F)	50°C (120°F)	60°C (140°F)	
18 V	BL1815N x2	1,6	2,5	3,0	4,0	6,0	2,5	1,8	1,5	1,4	
	BL1820B x2	2,2	3,0	4,5	5,5	8,5	3,0	2,4	2,1	1,9	
	BL1830B x2	3,0	4,5	6,0	8,0	11,5	4,5	3,3	2,9	2,6	
	BL1840B x2	4,0	6,5	8,5	11,0	16,5	6,5	4,5	4,0	3,5	
	BL1850B x2	5,5	8,0	11,0	14,5	21,0	8,0	5,5	5,0	4,5	
	BL1860B x2	6,5	10,0	13,5	17,5	25,5	10,0	7,0	6,0	5,5	
36 V	BL4020 x2	4,0	6,0	8,5	11,0	14,0	7,0	5,0	4,5	3,5	
	BL4025 x2	5,0	8,0	11,0	14,0	18,0	9,5	6,5	6,0	4,5	
	BL4040 x2	8,0	13,0	18,0	22,5	29,0	15,0	10,5	10,0	7,0	
	BL4050F x2	10,0	16,0	22,0	28,0	36,0	18,5	13,0	12,5	8,5	

Símbolos

A continuación se muestran los símbolos que pueden ser usados para el equipo. Asegúrese de comprender su significado antes del uso.



Lea el manual de instrucciones.



Apto solo para países de la UE
Debido a la presencia de componentes peligrosos en el equipo, desechos eléctricos y equipo electrónico, acumuladores y baterías pueden tener un impacto negativo en el ambiente y en la salud.

¡No deseché eléctricos y aparatos electrónicos o baterías con los desechos del hogar!
De acuerdo con la Directiva Europea sobre desechos eléctricos y equipo electrónico y sobre acumuladores y baterías y desechos de acumuladores y baterías, como también su adaptación a la ley nacional, desechos de equipo eléctrico, baterías y acumuladores deben ser almacenados separadamente y entregados a un punto separado de recolección de desechos municipal, operando de acuerdo con las regulaciones de protección ambiental.
Esto es indicado por el símbolo del contenedor con ruedas tachado colocado en el equipo.



Precaución: riesgo de incendio.



No vacíe el agua directamente en el compartimiento.
No sumerja el aparato en agua. No vacíe agua sobre el aparato. De lo contrario una descarga eléctrica o malfuncionamiento puede ocurrir.

ADVERTENCIAS DE SEGURIDAD

1. El aparato es apropiado para:
 - Funcionamiento en vehículos.

2. Este aparato usa **REFRIGERANTES INFLAMABLES**. Lea y siga las siguientes instrucciones para su manejo. Pregunte a nuestro centro de servicio por mantenimiento. Cuando se deshaga del aparato, siga las regulaciones locales relacionadas con el desecho de **REFRIGERANTES INFLAMABLES**.
3. **ADVERTENCIA:** Mantenga las aberturas de ventilación del aparato libre de obstrucciones.
4. **ADVERTENCIA:** No utilice aparatos mecánicos u otros medios para acelerar el proceso de descongelación, a no ser de los recomendados por el fabricante.
5. **ADVERTENCIA:** No dañe el circuito refrigerante.
6. **ADVERTENCIA:** No utilice aparatos eléctricos dentro de los compartimientos de almacenamiento de comida del aparato, a menos que sean los recomendados por el fabricante.
7. Este aparato contiene gases de aislamiento inflamable dentro. Cuando se deshaga del aparato, siga las regulaciones locales relacionadas con el desecho de gases de aislamiento inflamable.
8. No almacene sustancias explosivas como latas de aerosol con un propulsor inflamable en este aparato.
9. Este aparato está diseñado para ser usado en el hogar y usos similares como
 - áreas de cocina de empleados en tiendas, oficinas y otras áreas laborales;
 - casas de campo y por clientes en hoteles, moteles y otros tipos de entorno de residencias;
 - tipos de entorno casa de huéspedes;
 - hostelería y usos similares no minoristas.
10. Si el **CABLE DE SUMINISTRO** es dañado, Debe ser reemplazado por un cable especial o ensamble disponible del fabricante o sus agentes de mantenimiento.

11. **ADVERTENCIA: Riesgo de atrapamiento de niños. Antes de que se deshaga de su refrigerador o congelador viejo:**
* Retire las puertas.
12. **El espacio de instalación alrededor y arriba de la unidad deberá ser no menor a 15mm.**
13. **Cuando este posicionando el aparato, asegúrese de que el cable eléctrico no este enroscado o dañado.**
14. **No coloque varios tomacorrientes portátiles o fuentes de energía portables atrás del aparato.**
15. **Desecho del aparato.**
13. **Inserte el enchufe completamente en la entrada "DC IN".** El no hacerlo puede deformar el enchufe o causar un incendio.
14. **No utilice el aparato cuando este conduciendo.** El hacerlo puede causar un accidente.
15. **Cuando la capacidad restante de la batería del automóvil sea pequeña, use el aparato con el motor funcionando.** Después de usar el aparato, desconecte el enchufe del encendedor de cigarrillos para prevenir descargar la batería del automóvil.
16. **No abuse del adaptador AC y el adaptador del encendedor de cigarrillos.**
17. **Limpie el enchufe del adaptador AC y el adaptador del encendedor de cigarrillos.** Suciedad tal como agua o sal adherida al enchufe puede causar oxidación y puede resultar en mala conductividad, deformación o incendio.



Esta marca indica que este producto no deberá ser desechado con otros desechos del hogar en toda la UE. Para prevenir posibles daños al ambiente o a la salud por desechos no controlados de desechos, recíclelos responsablemente para promover el reutilización de fuentes materiales. El gas de aislamiento es inflamable. Cuando se deshaga del aparato, hágalo solamente en un centro autorizado de eliminación de desechos. No exponga a llamas.

AVISOS IMPORTANTES

1. **Lea el manual de instrucciones minuciosamente antes de usar.**
2. **Revise que el rango de voltaje usado es el mismo que el señalado en la placa de identificación, si el cable eléctrico coincide con el tomacorriente, y asegúrese de que el tomacorriente está bien conectado a tierra.**
3. **Incluso si el aparato no está en uso, no coloque el aparato boca abajo, o inclinado a más de 15°.** De lo contrario puede ocurrir malfuncionamiento.
4. **Cuando este cargando el aparato, mantenga el aparato con la tapa superior hacia arriba. No cargue el aparato boca abajo.** De lo contrario puede ocurrir malfuncionamiento.
5. **No sumerja el aparato en agua o en otro líquido para prevenir descarga eléctrica. No lo exponga a la lluvia.**
6. **Cuando lo limpie o no este en uso, quite la batería y desconecte el enchufe.**
7. **Cualquier accesorio no recomendado por el fabricante no puede ser usado.**
8. **No coloque el aparato en lugares calientes tales como en un automóvil bajo el sol o cerca de materiales calientes.** El desempeño del enfriamiento puede ser reducido, o una fuga de gas puede causar incendio.
9. **No coloque el aparato cerca de aparatos de gas.** El desempeño del enfriamiento puede ser reducido, o una fuga de gas puede causar incendio.
10. **No presione el botón de encendido frecuentemente (al menos 5 minutos cada vez) para evitar daño al compresor.**
11. **No insertar material de metal de aluminio u otro material conductor dentro del aparato para prevenir incendio o cortocircuito.**
12. **No utilice materiales químicos líquidos de limpieza y herramientas pesadas para limpiar el producto.**
18. **No toque el enchufe del adaptador AC y el adaptador del encendedor de cigarrillos inmediatamente después de su funcionamiento.** Pueden estar extremadamente calientes y pueden quemar su piel.
19. **No desarme el aparato.**
20. **No recargue la batería del automóvil mientras está usando el aparato.** Voltaje inaceptable puede ser aplicado al producto, resultando en falla o incendio.
21. **No use rociador inflamable cerca del aparato.** De lo contrario puede causar incendio.
22. **Durante su funcionamiento, no toque los contenidos dentro del aparato con manos húmedas, especialmente aquellos hechos de metal.** El hacerlo puede causar congelación.
23. **No manipule el enchufe con las manos húmedas o engrasadas.** El hacerlo puede causar descarga eléctrica.
24. **No coloque medicinas o materiales académicos en el aparato.** Este aparato no puede almacenar materiales que requieran un control de temperatura estricto.
25. **No use este producto como banco o silla.** Puede causar caídas y lesiones.
26. **No permita que niños pequeños y mascotas jueguen con este aparato.** Mantenga el aparato lejos del alcance de los niños cuando sea almacenado.
27. **No lo sobrecargue el aparato de alimentos y bebidas.** El desempeño de enfriamiento puede reducirse causando que los alimentos y bebidas se pudran.
28. **Tenga cuidado de no quedarse sin batería mientras mantiene los alimentos y bebidas fríos o calientes.** No almacene alimentos abiertos por un periodo largo. Alimentos y bebidas pueden pudrirse.
29. **No use un cuchillo o desatornillador para remover hielo o escarcha del aparato.** El hacerlo puede dañar el interior del aparato y causar malfuncionamiento, o el gas o aceite contenido pueden chorrear.
30. **No utilice la salida CC (DC) del generador del motor como suministro de energía.** El hacerlo puede causar falla.
31. **No coloque agua etc. directamente en el aparato.** El agua puede entrar en el aparato y causar malfuncionamiento. Si se acumula agua en el compartimiento, límpiela con una tela suave.
32. **Tenga cuidado de no pellizcar sus dedos cuando cierre y abra la tapa superior.**
33. **No coloque cosas que se pueden pudrir fácilmente en el compartimiento.** Los alimentos o bebidas pueden pudrirse.

34. **Cuando esté funcionando en modo calentamiento, no toque el interior del aparato con su mano por un periodo largo.** Riesgo de quemaduras de temperatura baja.
35. **Cuando coloque alimentos o bebidas en el aparato, mantenga el interior del compartimiento limpio.** Riesgo de intoxicación por alimentos etc.
36. **No use este aparato en el refrigerador del vehículo o la cámara de refrigeración.** Condensación curre fácilmente en el refrigerador del vehículo y cámaras de refrigeración, lo que causa que gotas de agua caigan en el equipo y resulte en malfuncionamiento.
37. **No coloque criaturas tales como mascotas en el aparato.** Este aparato no puede almacenar creaturas.
38. **No coloque un agente frío en una bolsa rota.** Si el agente frío gotea en el aparato, la parte metálica del aparato puede oxidarse. Si el agente frío gotea, límpielo con un trapo húmedo y después limpie con un trapo seco.
39. **Adhiera la correa para hombro firmemente para que no se caiga debido al peso del aparato.** De lo contrario el aparato puede caer y causar lesiones.
40. **Cuando coloque alimentos y bebidas en el aparato, coloque una cosa fría o caliente con anterioridad.** Esta aplicación no puede enfriar o calentar en un periodo corto de tiempo.
41. **Cuando utilice el aparato en el automóvil, asegúrese de instalar el aparato en un lugar estable como lo es el maletero o el espacio para los pies de los asientos traseros, y fíjelo. No coloque el aparato en el asiento o en un área inestable.** Si el automóvil inicia repentinamente o se detiene mientras está conduciendo, el aparato puede caerse y moverse causando lesiones.
42. **Tome firmemente el aparato cuando lo esté cargando.** De lo contrario el aparato puede caer y causar malfuncionamiento, o caer en sus pies y causar lesiones.
43. **Cuando lo esté usando en un entorno con polvo, limpie el filtro de esponja con mayor frecuencia.** Entornos con polvo causan que el filtro de esponja presente obstrucciones fácilmente y puede causar incendio.
4. **Utilice los dispositivos únicamente con los cartuchos de batería diseñados específicamente para éstos.** El uso de otros paquetes de batería puede resultar en lesiones o incendios.
5. **Cuando no esté en uso, mantenga el paquete de batería alejado de objetos metálicos como clips, monedas, llaves, clavos, tornillos o cualquier otro objeto metálico pequeño que pudiese crear una conexión entre las terminales.** Causar un cortocircuito en las terminales de la batería puede ocasionar quemaduras o incendios.
6. **Bajo condiciones de maltrato, la batería puede expulsar líquido; evite el contacto. En caso de contacto accidental, enjuague con agua. Si el líquido toma contacto con los ojos busque atención médica.** El líquido expulsado de la batería puede causar irritación o quemaduras.
7. **No utilice paquetes de baterías o dispositivos dañados o modificados.** Las baterías dañadas o modificadas pueden mostrar un comportamiento impredecible que resulte en un incendio, explosión o riesgo de lesión.
8. **No exponga el paquete de batería o dispositivo al fuego o temperaturas excesivas.** La exposición al fuego o temperaturas mayores a 130°C puede causar explosiones.
9. **Siga las instrucciones de carga y evite cargar la batería o el dispositivo fuera del rango de temperatura especificado en las instrucciones.** Recarga inapropiada o a temperaturas fuera del rango especificado puede dañar la batería y aumenta el riesgo de incendio.
10. **Las reparaciones deben llevarlas a cabo personas cualificadas y utilizando únicamente piezas de recambio idénticas.** Esto asegurará que se mantenga la seguridad del producto.
11. **No intente modificar o reparar el dispositivo o el paquete de batería salvo como se indica en las instrucciones de uso y mantenimiento.**

Instrucciones importantes de seguridad para el cartucho de batería

Advertencias de seguridad para aparatos que funcionan con baterías

Uso y cuidado de la batería

1. **Evite el encendido accidental. Asegúrese que el interruptor esté en la posición de apagado antes de conectar el dispositivo a la batería, tomarla o transportarla.** Transportar el dispositivo con los dedos sobre el interruptor o suministrar corriente a un dispositivo encendido puede ocasionar accidentes.
2. **Desconecte la batería antes de realizar cualquier ajuste, cambio de accesorios o guardar la dispositivo.** Estas medidas preventivas de seguridad reducen el riesgo de encendido accidental del dispositivo.
3. **Recargue únicamente con el cargador especificado por el fabricante.** Un cargador apropiado para cierto tipo de paquete de batería puede ocasionar riesgo de incendio si se utiliza con otro paquete de batería.
1. **Antes de utilizar la batería asegúrese de leer todas las instrucciones y símbolos de precaución en (1) el cargador de baterías, (2) la batería y (3) el producto que utiliza la batería.**
2. **No desarme ni manipule el cartucho de batería.** Puede ocasionar incendios, sobrecalentamiento o explosiones.
3. **Si el tiempo de funcionamiento se ha reducido excesivamente, detenga la operación de inmediato. Puede haber riesgo de sobrecalentamiento, quemaduras e incluso explosión.**
4. **Si llega a entrar electrolito en sus ojos, enjuáguelos con agua limpia y solicite asistencia médica de inmediato. Puede ocasionar pérdida de la vista.**
5. **No cause un cortocircuito en el cartucho de batería:**
 - (1) **No haga contacto entre las terminales y materiales conductores.**
 - (2) **Evite almacenar el cartucho de batería en un contenedor junto con otros objetos metálicos, tales como clavos, monedas, etc.**
 - (3) **No exponga el cartucho de batería al agua o la lluvia.**

Un cortocircuito en la batería puede ocasionar un gran flujo de corriente, sobrecalentamiento, posibles quemaduras e incluso averías.

6. No guarde ni use el aparato y el cartucho de batería en lugares donde la temperatura pueda alcanzar o exceder 50°C (122°F).
7. No incinere el cartucho de batería incluso si ha sido seriamente dañado o si se ha agotado completamente. El cartucho de batería puede explotar si se expone al fuego.
8. No clave, corte, destruya, arroje, deje caer el cartucho de batería ni golpee el cartucho de batería contra un objeto duro. Tales acciones pueden ocasionar incendios, sobrecalentamiento, explosiones.
9. No utilice baterías dañadas.
10. Las baterías de ion de litio provistas están sujetas a los requerimientos de la Legislación de Mercancías Peligrosas.

Para transporte comercial, por ej., mediante terceros o agentes de transporte, se deben tomar en cuenta los requisitos especiales relativos al embalaje y etiquetado.

Para preparar un artículo a distribuir, se requiere la asistencia de expertos en materiales peligrosos. Si es posible, tenga en cuenta otras regulaciones nacionales más detalladas.

Encinte o aisle los contactos expuestos y empaque la batería de tal manera que no pueda moverse dentro del embalaje.

11. Para desechar un cartucho de batería, retírelo de el aparato y deséchelo en un lugar seguro. Siga las regulaciones locales relativas al desecho de la batería.
12. Utilice las baterías únicamente con los productos especificados por Makita. Instalar baterías en productos que no cumplen con las regulaciones puede ocasionar incendios, sobrecalentamiento, explosiones o fugas de electrolito.
13. Retire la batería si el aparato no se utiliza por un largo período de tiempo.
14. El cartucho de batería podría calentarse durante y después de su uso, pudiendo causar quemaduras de alta o baja temperatura. Preste atención al manejo de los cartuchos de batería calientes.
15. No toque la terminal de el aparato inmediatamente después de su uso, ya que puede calentarse lo suficiente como para causar quemaduras.
16. No permita que las astillas, el polvo o la suciedad se adhieran a las terminales, los agujeros y las ranuras del cartucho de batería. Esto podría provocar un bajo rendimiento o avería de el aparato o el cartucho de batería.
17. No utilice el cartucho de batería cerca de líneas de alta tensión, a menos que el aparato sea compatible con este tipo de uso específico. Esto podría provocar una falla o avería de el aparato o el cartucho de batería.
18. Mantenga la batería fuera del alcance de los niños.

GUARDE ESTAS INSTRUCCIONES

⚠PRECAUCIÓN: Solo use baterías genuinas Makita. El uso de baterías Makita no genuinas o baterías que han sido modificadas puede resultar en explosiones de la batería o incendios, lesiones personales y daños. Esto también anulará la garantía Makita de su aparato y cargador Makita.

Consejos para maximizar la vida útil de la batería

1. Cargue el cartucho de batería antes de que se descargue por completo. Cese el uso del dispositivo siempre que note una disminución en la energía.
2. Nunca recargue un cartucho de batería que tiene carga máxima. La sobrecarga de la batería disminuye su vida útil.
3. Cargue el cartucho de batería a una temperatura ambiente de 10°C–40°C (50°F–104°F). Deje que el cartucho se enfríe antes de cargarlo.
4. Cuando no use el cartucho de batería, retírelo de el aparato ta o del cargador.
5. Cargue el cartucho de batería si no lo ha utilizado por un largo período de tiempo (más de seis meses).

DESCRIPCION DE LAS PARTES

► Fig.1

1	Panel de Control	2	Cubierta de la batería
3	Tapa superior	4	Asa
5	Manilla para transporte	6	Abridor
7	Gancho de tapa superior	8	Llanta
9	Tapa del filtro	10	Tomacorriente "DC IN"
11	Puerto de suministro de energía USB	12	Botón de encendido
13	Botón interruptor de Frio / caliente	14	Indicador de temperatura
15	Indicador de batería	16	Botón de reducción de temperatura
17	Botón de aumentar temperatura	18	Lámpara de "DC IN"
19	Unidad de temperatura	20	Luz de modo de calentamiento
21	Luz de modo de enfriamiento	-	-

USO

⚠PRECAUCIÓN: No coloque cosas que se pueden pudrir fácilmente en el compartimiento. Los alimentos o bebidas pueden pudrirse.

NOTA: Cuando el aparato está funcionando en un entorno altamente húmedo, gotas de condensación puede ocurrir en el aparato. Esto no significa que el dispositivo está funcionando mal. Use un trapo seco para limpiar las gotas condensadas del aparato.

1. Conectando el suministro de energía

A) Batería

⚠PRECAUCIÓN: Siempre apague la herramienta antes de colocar o extraer el cartucho de batería.

⚠PRECAUCIÓN: Sostenga el dispositivo y el cartucho de batería firmemente al instalar o extraer el cartucho. Si no se sostienen firmemente el dispositivo y el cartucho de batería, éstos se pueden resbalar de las manos provocando daños al dispositivo y al cartucho de batería, así como lesiones personales.

⚠PRECAUCIÓN: Tenga cuidado de no pellizcar sus dedo cuando se esté abriendo o cerrando la tapa de la batería.

⚠PRECAUCIÓN: Tenga cuidado de no atrapar sus dedos entre el cartucho de batería y las terminales. Puede causar cortaduras y lesiones.

Para instalar el cartucho de batería, abra la tapa de la batería. Alinear la lengüeta en el cartucho de batería con la ranura de alojamiento y deslícelo en su lugar. Insértela hasta el fondo hasta que se escuche un clic y quede asegurada en su lugar. Luego cierre la cubierta de la batería.

Para retirar el cartucho de batería, deslícelo del dispositivo mientras corre el botón en la parte delantera del cartucho.

► **Fig.2** 1. Indicador rojo 2. Botón 3. Cartucho de batería

⚠PRECAUCIÓN: Cuando instale el cartucho de batería siempre asegúrese que el indicador rojo no quede a la vista. De lo contrario, éste puede caerse del dispositivo por accidente, ocasionándole una lesión a usted o a otras personas a su alrededor.

⚠PRECAUCIÓN: No instale el cartucho de batería a la fuerza. Si el cartucho no se desliza fácilmente es porque no ha sido insertado incorrectamente .

NOTA: Se pueden instalar hasta dos baterías, si bien el dispositivo necesita una sola para funcionar.

B) Adaptador AC (solo utilizar para vehículos de recreación)

Accesorio opcional

Cuando utilice el aparato con energía AC, utilice el suministro de adaptador AC con el aparato. Insertar el enchufe a la entrada "DC IN" en el aparato y después insertar el otro extremo al tomacorriente.

Cuando el aparato este en funcionamiento con energía de un adaptador AC, la luz de la lámpara de "DC IN" se encenderá.

C) Adaptador de encendedor de cigarrillos

Cuando use este aparato con el tomacorriente del encendedor de cigarrillos, use el adaptador para encendedor de cigarrillos proporcionado con el aparato. Insertar el enchufe en la entrada "DC IN" del aparato y después inserte el otro extremo al tomacorriente del encendedor de cigarrillos.

Cuando el aparato esté funcionando con energía del adaptador de encendedor de cigarrillos, la luz de la lámpara de "DC IN" se encenderá.

⚠PRECAUCIÓN: Inserte el enchufe completamente en la entrada "DC IN". El no hacerlo puede deformar el enchufe o causar un incendio.

⚠PRECAUCIÓN: Siempre cierre la cubierta de protección del enchufe "DC IN" firmemente cuando el cable de alimentación no esté conectado. De lo contrario materiales desconocidos pueden entrar en el aparato y causar malfuncionamiento.

ATENCIÓN: [Solo cuando esté funcionando con batería 18 V (LXT)] Cuando el aparato ha sido utilizado por alrededor de 24 horas con el cartucho de batería 18 V (LXT), el cartucho de batería podría apagarse por sí mismo para proteger el cartucho de batería. En este caso, el aparato no podrá funcionar con el suministro de energía de la batería y el indicador de batería también se apagará. Para reanudar el suministro de energía de la batería, remueva y volva a colocar el cartucho de batería.

NOTA: Cuando el aparato cambie el suministro de energía, el compresor se detendrá por alrededor de 3 minutos para proteger el compresor.

NOTA: Después de apagar el aparato, toma alrededor de 3 minutos para reiniciar el compresor debido a la protección del compresor.

2. Encendiendo el aparato.

Presione el botón de energía para encender el aparato. Presione el botón de energía nuevamente para apagar el aparato.

3. Cambiar el modo de enfriamiento / calentamiento

Presione el botón interruptor de caliente / frío para cambiar el modo de funcionamiento.

- Cuando el aparato funciona en modo de enfriamiento, la luz de la lámpara del modo de enfriamiento se encenderá.
- Cuando el aparato funciona en modo de calentamiento, la luz de la lámpara del modo de calentamiento se encenderá.

El indicador de temperatura muestra la temperatura de control

4. Seleccionando la temperatura de control

Presionar el botón de aumentar temperatura o el botón de reducir temperatura para seleccionar la temperatura de control. Consultar el capítulo "ESPECIFICACIONES" para la selección de temperatura de control.

El aparato comienza a enfriar / calentar 5 segundos después sin ninguna operación, después la temperatura control dejara de mostrarse y el indicador de temperatura mostrara la temperatura actual.

El aparato dejara de enfriar / calentar cuando la temperatura actual alcance la temperatura de control.

Consejos para enfriamiento eficiente

- Abrir la tapa superior por largos periodos de tiempo puede causar un aumento significativo en la temperatura del compartimiento.
- Limpie regularmente las superficies que entren en contacto con alimentos y sistemas accesibles de drenaje.
- Almacene carne cruda y pescado en compartimientos de contenedores apropiados, para que estos no entren en contacto con o goteen en otros alimentos.
- Si el compartimiento es dejado vacío por largos periodos:

- Apague el aparato.
- Quite la escarcha del compartimiento.
- Limpie y seque el compartimiento.
- Deje la tapa superior abierta para prevenir el crecimiento de moho en el compartimiento.





NOTA: Dependiendo de las condiciones de uso y de la temperatura del ambiente, las indicaciones pueden variar un poco en relación al nivel de carga real de la batería.

NOTA: La primera luz indicadora (a la izquierda) parpadeará cuando el sistema de protección de la batería está en funcionamiento.

FUNCIONAMIENTO

Determinar la carga restante de la batería





















El indicador de batería muestra la capacidad restante de la batería. La capacidad restante de la batería es mostrada como se puede ver en la siguiente tabla.

Indicador del estado de la batería		Carga restante
Iluminado	Apagado	
		50 % a 100 %
		20 % a 50 %
		0 % a 20 %
 (Parpadeando)		Cargue la batería.

(Solo aplica a baterías con indicador de carga)

Presione el botón de verificación de la batería para determinar la carga restante. Las luces del indicador se iluminan por unos segundos.

► Fig.3 1. Luces del indicador 2. Botón de verificación

Luces del indicador			Carga restante
Iluminado	Apagado	Parpadeando	
			75 % a 100 %
			50 % a 75 %
			25 % a 50 %
			0 % a 25 %
			Cargue la batería.
			La batería puede estar funcionando mal.
			

Sistema de protección de la máquina / batería

El aparato está equipada con sistema de protección. Este sistema corta la energía automáticamente para extender la aparato y batería de la máquina. El aparato se detendrá automáticamente durante su operación si el aparato o la batería se encuentra en alguna de las siguientes condiciones.

- **Protección de sobrecarga de la batería**
Cuando la capacidad de la batería se vuelve baja, la aparato se detendrá automáticamente. El indicador de la batería indica que la batería debe ser recargada. Remueva las baterías del aparato y recargue las baterías.
- **Protección de sobrecorriente**
Cuando el aparato / batería es utilizado de una manera que cause que este absorba una corriente anormalmente alta, el aparato se detendrá automáticamente. En esta situación, detenga el uso que ha causado que el aparato se sobrecargue. A continuación encienda la aparato para reiniciar.
- **Protección de bajo voltaje**
Cuando el voltaje de entrada del automóvil es más bajo que el voltaje nominal, este sistema de protección apagará el aparato y la temperatura mostrada será "F3" con un sonido.
- **Protección de sobre voltaje**
Cuando el voltaje de entrada es mayor al voltaje nominal, este sistema de protección apagará el aparato y la temperatura mostrada será "F4" con un sonido.
- **Protección de cortocircuito**
El circuito tiene protección de cortocircuito en caso de un cortocircuito. En esta situación, lleve el aparato a un centro autorizado Makita o un centro de mantenimiento del fabricante.

Protección contra otras causas

El sistema de protección también ha sido diseñado para proteger contra otras causas que puedan dañar el aparato y permite que el aparato se detenga automáticamente. Siga todos los pasos siguientes para resolver la posible causa, cuando el aparato ha sido detenido temporalmente o suspendido su funcionamiento.

1. Apague el aparato, y después enciéndalo nuevamente para reiniciar.
2. Recargue la batería(s) o rémplácelo/los con la batería(s) recargada.
3. Deje que el aparato y la batería(s) se enfríen.

Si no hay ninguna mejora después del reinicio del sistema de protección, entonces contacte a su centro de servicio Makita local.

Función de protección de inclinación

El aparato está equipado con una función de protección de inclinación. Cuando esté utilizando el aparato en modo de enfriamiento, el aparato se apagará automáticamente si este es colocado en alguno de los siguientes ángulos.

A) Cuando el aparato es igual o mayor a 30° del ángulo horizontal mostrado en la figura A, el aparato se apagará y la temperatura mostrada será "F1" momentáneamente. Toma 3 minutos reiniciar después de que el aparato es posicionado nuevamente horizontalmente.

► Fig.4

B) Cuando el aparato es igual o mayor de 30° del ángulo horizontal mostrado en la figura B, el aparato se apagará y la temperatura mostrada será "F1" momentáneamente. Toma 3 minutos reiniciar después de que el aparato es posicionado nuevamente horizontalmente.

► Fig.5

C) Cuando el aparato es igual o mayor a 30° del ángulo horizontal mostrado en la figura C, el aparato se apagará y la temperatura mostrada será "F1" momentáneamente. Toma 3 minutos reiniciar después de que el aparato es posicionado nuevamente horizontalmente.

► Fig.6

D) Cuando el aparato es igual o mayor a 30° del ángulo horizontal mostrado en la figura D, el aparato se apagará y la temperatura mostrada será "F1" momentáneamente. Toma 3 minutos reiniciar después de que el aparato es posicionado nuevamente horizontalmente.

► Fig.7

Cargador USB

Un puerto USB está localizado en el compartimiento de la batería. El puerto USB emite continuamente un voltaje de 5V cuando está en funcionamiento.

Función de memoria

Después de establecer la temperatura de control, si el usuario no utiliza el aparato dentro de 5 segundos, la configuración actual será memorizada. La próxima vez, el aparato se iniciará con la misma configuración.

Cambiando la unidad de temperatura

La unidad de temperatura se puede cambiar de °C (grados Celsius) o °F (grados Fahrenheit) mediante el siguiente procedimiento.

1. Encienda el aparato
2. Presionar el botón interruptor de frío / caliente hasta que empiece a parpadear la unidad (°C o °F).
3. Presione el botón de aumentar temperatura o el de reducir la temperatura para seleccionar la unidad de temperatura.
4. Presione el botón interruptor de frío / caliente, o deje que el aparato no funcione por 5 segundos. La selección de unidad de temperatura ha sido completada.

Correa para hombro

⚠PRECAUCIÓN: Asegúrese de que la correa para hombro está correctamente asegurada. De lo contrario se puede caer accidentalmente.

1. Coloque la correa a través de la manija izquierda y derecha.
2. Abroche la correa

► Fig.8

Código de error

Para los errores específicos, el indicador de temperatura mostrara los siguientes códigos.

Código de error	Problema
F1	Protección de inclinación activada. Consulte la sección para la función de protección de inclinación.
F2	La batería se está agotando.
F3	El voltaje de entrada es bajo. Consulte el párrafo para la protección de entrada de vehículo.
F4	El voltaje de entrada es alto. Consulte el párrafo para la protección de sobre voltaje.
F5	Algo está mal con el sensor del aparato. Lleve el aparato a un centro autorizado Makita o un centro de mantenimiento del fabricante.

MANTENIMIENTO

⚠ PRECAUCIÓN: Siempre asegúrese que el dispositivo esté apagado, desconectado y que el cartucho de batería se haya extraído antes de intentar realizar la inspección o mantenimiento.

ATENCIÓN: Nunca utilice gasolina, bencina, solvente, alcohol o similares. Esto puede ocasionar decoloración, deformación o grietas.

Para mantener la SEGURIDAD y la FIABILIDAD del producto, las reparaciones y cualquier otro ajuste los deben realizar los Centros de Servicio de Fábrica o los Centros Autorizados Makita, siempre usando piezas de recambio Makita.

Limpieza

- Limpie las manchas de aceite en el compartimiento regularmente.
- Limpie alrededor del interior del compartimiento para prevenir malos olores.
- Limpie el polvo en el filtro de esponja regularmente para mejorar la eficiencia de la refrigeración.
- La cinta selladora en la tapa superior se ensucia con facilidad, límpiela regularmente.

Descongelamiento

Para descongelar, apague el aparato y espere hasta que la escarcha se ha descongelado. Después limpie el agua.

Limpie el filtro de esponja

⚠ PRECAUCIÓN: Después de limpiar el filtro de esponja, asegúrese de colocarlo nuevamente en el aparato. Utilizar el aparato sin el filtro de esponja puede causar malfuncionamiento.

1. Deslice la tapa del filtro en la dirección de la fecha mostrada en la figura, después retire la tapa del filtro.
2. Retire el filtro de esponja, limpie la esponja del filtro.
► Fig.9
3. Vuelva a colocar el filtro de esponja y la tapa del filtro.
► Fig.10

ACCESORIOS OPCIONALES

⚠ PRECAUCIÓN: Se recomienda el uso de estos accesorios con su herramienta Makita especificada en este manual. El uso de cualquier otro accesorio o anexo podría provocar riesgo de lesiones personales. Utilice únicamente accesorios o anexos diseñados para su propósito indicado.

Si necesita ayuda o más detalles con relación a estos accesorios, consulte su Centro de Servicio Makita local.

- Adaptador AC
- Batería y cargador genuinos de Makita

NOTA: Algunos artículos en la lista pueden estar incluidos en el paquete de herramientas como accesorios estándar. Pueden variar de un país a otro.

AVISO

Se as crianças a partir de 8 anos e pessoas com capacidades físicas, sensoriais ou mentais reduzidas ou falta de experiência e conhecimento tenham recebido supervisão ou instruções sobre o uso do aparelho de forma segura e compreendam os perigos envolvidos, podem usar este aparelho. O aparelho não deve servir como brinquedo para crianças. A limpeza e a manutenção do utilizador não devem ser efetuadas por crianças sem supervisão.

ESPECIFICAÇÕES

Modelo		CW001G
Capacidade		20 L
Entrada	Cartucho de bateria	D.C. 18 V / D.C. 36 V
	Adaptador CA (<i>Acessório opcional</i>)	Consulte a indicação no adaptador CA. (A tensão de entrada varia dependendo do país.)
	Adaptador de acendedor do cigarro	D.C. 12 V / D.C. 24 V
Classe de proteção anti-choque		III
Tipo de clima		SN / N / ST / T
Material de isolamento / material de espuma		Espuma de poliuretano / ciclopentano (C ₅ H ₁₀)
Refrigerante		R-1234yf (26 g)
Potência operacional		potência de refrigeração 90 W, potência de aquecimento 42 W
Dimensões (C × L × A)	Dimensões externas	663 mm × 341 mm × 372 mm
	Dentro da câmara	323 mm × 240 mm × 261 mm
Peso líquido		16,1 kg (com BL4050F × 2) / 13,5 kg (sem bateria)
Grau de proteção		IPX4 (alimentado apenas por bateria)
Temperatura de controle selecionável	Modo de refrigeração	-18°C, -15°C, -10°C, -5°C, 0°C, 5°C, 10°C (0°F, 5°F, 15°F, 25°F, 30°F, 40°F, 50°F)
	Modo de aquecimento	30°C, 35°C, 40°C, 45°C, 50°C, 55°C, 60°C (85°F, 95°F, 105°F, 115°F, 120°F, 130°F, 140°F)
Porta de alimentação de potência USB		Tipo A / Tensão de saída D.C. 5 V / Corrente de saída D.C. 2,4 A

- Devido a um contínuo programa de pesquisa e desenvolvimento, as especificações que constam neste manual estão sujeitas a alterações sem aviso prévio.
- As especificações podem variar de país para país.

Bateria e carregador indicados

Modelo D.C. 18 V	Cartucho de bateria	BL1815N / BL1820B / BL1830B / BL1840B / BL1850B / BL1860B
	Carregador	DC18RC / DC18RD / DC18RE / DC18SD / DC18SE / DC18SF / DC18SH
Modelo D.C. 36 V	Cartucho de bateria	BL4020 / BL4025 / BL4040 / BL4050F
	Carregador	DC40RA / DC40RB / DC40RC

- Alguns de bateria e carregadores listados acima podem não estar disponíveis dependendo da sua região de residência.

⚠AVISO: Use apenas a bateria e carregadores listados acima. O uso de outras baterias e carregadores pode provocar o risco de ferimentos e/ou incêndio.

Tempo operacional

NOTA: Os tempos de operação são aproximados e podem variar dependendo do tipo de bateria, nível da carga e condição de uso.

Tensão	Cartucho de bateria	Tempo de operação para cada temperatura de controle (horas)									
		A temperatura ambiente é 30°C (85°F)					A temperatura ambiente é 0°C (30°F)				
		-18°C (0°F)	-10°C (15°F)	0°C (30°F)	5°C (40°F)	10°C (50°F)	30°C (85°F)	40°C (105°F)	50°C (120°F)	60°C (140°F)	
18 V	BL1815N x2	1,6	2,5	3,0	4,0	6,0	2,5	1,8	1,5	1,4	
	BL1820B x2	2,2	3,0	4,5	5,5	8,5	3,0	2,4	2,1	1,9	
	BL1830B x2	3,0	4,5	6,0	8,0	11,5	4,5	3,3	2,9	2,6	
	BL1840B x2	4,0	6,5	8,5	11,0	16,5	6,5	4,5	4,0	3,5	
	BL1850B x2	5,5	8,0	11,0	14,5	21,0	8,0	5,5	5,0	4,5	
	BL1860B x2	6,5	10,0	13,5	17,5	25,5	10,0	7,0	6,0	5,5	
36 V	BL4020 x2	4,0	6,0	8,5	11,0	14,0	7,0	5,0	4,5	3,5	
	BL4025 x2	5,0	8,0	11,0	14,0	18,0	9,5	6,5	6,0	4,5	
	BL4040 x2	8,0	13,0	18,0	22,5	29,0	15,0	10,5	10,0	7,0	
	BL4050F x2	10,0	16,0	22,0	28,0	36,0	18,5	13,0	12,5	8,5	

Símbolos

Os seguintes estão os símbolos que podem ser usados para o equipamento. Certifique-se de que pode entender o significado dos símbolos antes de usar.



Leia o manual de instruções.



Apenas para países da União Europeia. Devido à presença de componentes perigosos no equipamento, resíduos de equipamentos elétricos e eletrônicos, acumuladores e baterias podem ter um impacto negativo no meio ambiente e na saúde humana. Não descarte aparelhos elétricos e eletrônicos ou baterias no lixo doméstico! Conforme a Diretiva Europeia sobre os resíduos de equipamentos elétricos e eletrônicos e sobre acumuladores e baterias e resíduos de acumuladores e baterias, bem como sua adaptação à legislação nacional, resíduos de equipamentos elétricos, baterias e acumuladores devem ser armazenados separadamente e transportados em um ponto de coleta separado para os resíduos urbanos, operando de acordo com as normas de proteção ambiental. Isso é indicado pelo símbolo da lixeira com uma cruz colocada no equipamento.



Cuidado: risco de incêndio.



Não encha a água diretamente na câmara. Não mergulhe o aparelho em água. Não deite água no aparelho. Caso contrário, pode ocorrer choque elétrico ou mau funcionamento.

AVISOS DE SEGURANÇA

- O dispositivo é adequado para:
 - Operação em veículos.

- Resfriar e congelar alimentos.
- Acampamento apenas quando o aparelho for alimentado por bateria.
- Este aparelho usa REFRIGERANTES INFLAMÁVEIS. Leia e siga estas instruções de operação. Consulte o nosso centro de serviço para manutenção. Quando descartar o aparelho, siga os regulamentos locais relacionados com descarte de REFRIGERANTES INFLAMÁVEIS.**
- AVISO: Mantenha as aberturas de ventilação na caixa do aparelho sem obstáculos.**
- AVISO: Não utilize os dispositivos mecânicos ou outros meios para acelerar o processo de degelo, salvo os recomendados pelo fabricante.**
- AVISO: Não danifique o circuito refrigerante.**
- AVISO: Não utilize os aparelhos elétricos dentro dos compartimentos de armazenamento de alimentos do aparelho, a menos que sejam do tipo recomendado pelo fabricante.**
- Este aparelho contém gases inflamáveis de sopro de isolamento. Ao descartar o aparelho, siga os regulamentos locais relacionados com descarte de gases inflamáveis de sopro de isolamento.**
- Não armazene neste aparelho as substâncias explosivas, como latas de aerossol com um propelente inflamável.**
- Este aparelho deve ser usado em aplicações domésticas e as semelhantes, como**
 - áreas de cozinha do pessoal em lojas, escritórios e outros ambientes de trabalho;
 - casas de fazenda e por clientes em hotéis, motéis e outros ambientes de tipo residencial;
 - ambientes do tipo acomodação e pequeno almoço;
 - restaurante e aplicações não retalhistas semelhantes.
- Se o CABO DE ALIMENTAÇÃO for danificado, deve ser substituído por um cabo ou conjunto especial disponível do fabricante ou seu agente de serviço.**

11. **AVISO: Risco de aprisionamento de crianças. Antes de jogar fora sua geladeira ou frigorífico antigo:**
* Retire as portas.
12. **A folga de instalação ao redor e acima da unidade não deve ser menos de 15 mm.**
13. **Quando posicionar o aparelho, garanta-se que o cabo de alimentação não esteja grampeado ou danificado.**
14. **Não localize múltiplas tomadas portáteis ou fontes de alimentação portáteis na parte traseira do aparelho.**
15. **Descarte do aparelho.**



Esta marca indica que este produto não deve ser descartado com o lixo doméstico em toda a UE. A fim de evitar os danos eventuais ao meio ambiente ou à saúde humana decorrentes do descarte descontrolado de resíduos, recicle-o de maneira responsável para promover a reutilização sustentável dos recursos de materiais. Os gases de sopro de isolamento são inflamáveis. Ao descartar o aparelho, faça-o apenas num centro autorizado de descarte de resíduos. Não exponha ao fogo.

AVISOS IMPORTANTES

1. **Leia o manual de instruções cuidadosamente antes de usar.**
2. **Verifique se o escopo de voltagem usada é o mesmo marcado na placa de identificação, se o plugue do cabo de alimentação é compatível com a tomada e garanta que a tomada está bem aterrada.**
3. **Mesmo se o aparelho não estiver em uso, não coloque o aparelho de cabeça para baixo ou incline-o acima de 15°.**
Caso contrário, pode ocorrer mau funcionamento.
4. **Quando transportar o aparelho, mantenha-o com a tampa superior voltada para cima. Não transporte o aparelho de cabeça para baixo.**
Caso contrário, pode ocorrer mau funcionamento.
5. **Não mergulhe o aparelho em água ou outro líquido para evitar choque elétrico. Não exponha à chuva.**
6. **Ao limpar ou não estiver em uso, remova a bateria e desconecte a alimentação.**
7. **Quaisquer acessórios não recomendados pelo fabricante não podem ser usados.**
8. **Não coloque o aparelho em locais quentes, como dentro de um carro ao sol ou perto de materiais de aquecimento. O desempenho de refrigeração pode ser reduzido ou um vazamento de gás pode causar um fogo.**
9. **Não coloque o aparelho perto de aparelhos a gás. O desempenho de refrigeração pode ser reduzido ou um vazamento de gás pode causar um fogo.**
10. **Não ligue o botão ligar / desligar frequentemente (pelo menos 5 minutos a cada vez), evitando os danos ao compressor.**
11. **Não insira peça metálica ou outros materiais condutores no aparelho, para evitar fogo ou curto-circuito.**
12. **Não use os líquidos químicos de lavagem e ferramentas duras para limpar o produto.**
13. **Insira o plugue completamente na entrada "DC IN". O incumprimento pode deformar o plugue ou causar um fogo.**
14. **Não opere o aparelho enquanto dirige. Isso pode causar um acidente.**
15. **Se a capacidade restante da bateria do automóvel diminuir, use o aparelho com o motor ligado. Após utilizar o aparelho, desligue a tomada do acendedor do cigarro para evitar a carga na bateria do automóvel.**
16. **Não abuse do adaptador CA e do adaptador de acendedor do cigarro.**
17. **Limpe o plugue do adaptador CA e do adaptador de acendedor do cigarro. Se a sujeira, como água ou sal, aderir ao plugue, pode causar ferrugem e resultar em baixa condutividade, deformação ou fogo.**
18. **Não toque no plugue do adaptador CA e do adaptador de acendedor do cigarro imediatamente após o funcionamento. Eles podem estar extremamente quentes e podem queimar sua pele.**
19. **Não desmonte o aparelho.**
20. **Não carregue a bateria do carro enquanto usa o aparelho. Pode aplicar a tensão inaceitável ao produto, resultando em falha ou incêndio.**
21. **Não use pulverizador inflamável perto do aparelho. Caso contrário, pode causar fogo.**
22. **Durante a operação, não toque com as mãos molhadas nos componentes dentro do aparelho, especialmente os feitos de metal. Isso pode causar queimaduras.**
23. **Não manuseie o plugue com as mãos oleosas ou molhadas. Isso pode causar choque elétrico.**
24. **Não coloque os medicamentos ou materiais acadêmicos no aparelho. Não podem ser armazenados neste aparelho os materiais que requeiram controle estrito de temperatura.**
25. **Não use este produto como uma escada ou cadeira. Pode causar quedas e ferimentos.**
26. **Não permita que pequenas crianças e animais de estimação brinquem com este aparelho. Mantenha o aparelho fora do alcance das crianças durante o armazenamento.**
27. **Não coloque alimentos e bebidas no aparelho. O desempenho da refrigeração pode ser reduzido, causando o apodrecimento de alimentos e bebidas.**
28. **Tenha cuidado para não esgotar a bateria enquanto mantém os alimentos e bebidas frios ou quentes. Não armazene os alimentos abertos por longo período. Alimentos e bebidas podem apodrecer.**
29. **Não use uma faca ou chave de fenda para remover o gelo ou a geada do aparelho. Isso pode danificar o aparelho e causar o mau funcionamento, ou o gás ou óleo dentro pode espirrar.**
30. **Não use a saída DC (DC) do gerador do motor como a fonte de alimentação. Isso pode causar uma falha.**
31. **Não coloque a água, etc. diretamente no aparelho. A água pode entrar no aparelho e causar um mau funcionamento. Se a água seja acumulada na câmara, limpe-a com um pano macio.**
32. **Ao fechar e abrir a tampa superior, tenha cuidado para não prender o dedão.**
33. **Não coloque coisas que são facilmente percíveis na câmara. A comida ou bebida pode apodrecer.**

34. **Ao operar o modo de aquecimento, não toque no aparelho com as mãos por longo tempo.** Risco de queimaduras de baixa temperatura.
35. **Quando colocar alimentos ou bebidas no aparelho, mantenha o interior da câmara limpo.** Risco de intoxicação alimentar, etc.
36. **Não use este aparelho em veículos frigoríficos ou câmaras frigoríficas.** A condensação de orvalho ocorre facilmente no veículo frigorífico e na câmara frigorífica, e gotas de água caem sobre o aparelho, resultando em mau funcionamento.
37. **Não coloque criaturas no aparelho como animais de estimação.** Este aparelho não pode salvar criaturas.
38. **Não coloque um agente frio em um saco quebrado.** No caso do vazamento do agente frio no aparelho, a parte metálica do aparelho pode estar corroída. No caso do vazamento do agente frio, limpe-o com um pano macio úmido e, depois, seque com um pano macio.
39. **Prenda securamente o cinto dos ombros para evitar a queda devido ao peso do aparelho.** Caso contrário, o aparelho pode cair e causar ferimentos.
40. **Quando colocar alimentos e bebidas no aparelho, coloque as coisas frias ou quentes com antecedência.** Este aparelho não resfria ou aquece em um período curto.
41. **Quando usar o aparelho no carro, garanta instalar o aparelho em um local estável, como o espaço da bagagem ou os pés dos assentos traseiros, e fixe-o. Não coloque o aparelho no assento instável.** Se o carro partir ou parar de repente durante a condução, o aparelho pode cair e se mover, causando ferimentos.
42. **Segure o aparelho firmemente durante o transporte.** Caso contrário, o aparelho pode cair e causar um mau funcionamento, ou cair em seus pés pode causar ferimentos.
43. **Quando for usado em ambiente empoeirado, limpe o filtro de esponja frequentemente.** O ambiente empoeirado causa o entupimento do filtro de esponja facilmente e o incêndio.
4. **Use ferramentas somente com as baterias especificamente designadas.** O uso de outras baterias pode provocar o risco de ferimentos e/ou incêndio.
5. **Quando a bateria não estiver em uso, mantenha-a longe de outros objetos metálicos, tais como cliques de papel, chaves, pregos, parafusos ou outros objetos metálicos pequenos, que podem provocar a conexão de um terminal ao outro.** Provocar o curto-circuito nos terminais da bateria pode causar queimaduras ou incêndio.
6. **Sob condições incorretas de uso, o fluido pode vaziar da bateria; evite contato com o mesmo. Se ocorrer o contato acidental, lave com bastante água. Se o fluido entrar em contato com os olhos, procure também ajuda médica.** O fluido ejetado da bateria pode causar irritação ou queimaduras.
7. **Não use uma bateria ou ferramenta que esteja danificada ou modificada.** As baterias modificadas ou danificadas podem mostrar um comportamento imprevisível que resultaria em chamas, explosão ou risco de ferimentos.
8. **Não exponha a bateria ou a ferramenta ao fogo ou temperatura excessiva.** Exposição ao fogo ou à temperatura maior que 130°C pode causar explosão.
9. **Siga todas as instruções de carregamento e não carregue a bateria ou ferramenta fora da amplitude térmica especificada nas instruções.** Carregar inadequadamente ou a temperatura fora de âmbito especificado pode danificar a bateria e aumentar o risco de fogo.
10. **Proceda à reparação da ferramenta elétrica por um técnico qualificado e utilize apenas peças sobresselentes idênticas.** Assim, garante que a segurança da ferramenta elétrica é mantida.
11. **Não modifique ou tente reparar a ferramenta ou a bateria exceto como indicado nas instruções de uso e cuidado.**

Aisos de segurança para aparelhos a bateria

Uso e cuidados com aparelhos movidos a bateria

1. **Evite arranque não intencional. Certifique-se de que o interruptor esteja na posição de desligar antes de conectar a bateria, pegar ou transportar a ferramenta.** Transportar a ferramenta com o dedo no interruptor ou conectar a ferramenta quando a mesma estiver com o interruptor ligado pode provocar acidentes.
2. **Desligue o plugue da fonte de alimentação antes de proceder a quaisquer ajustes, trocar acessórios ou arrumar uma ferramenta elétrica.** Estas medidas de segurança preventivas reduzem o risco de um arranque acidental da ferramenta elétrica.
3. **Recarregue a ferramenta somente com o carregador especificado pelo fabricante.** Um carregador designado para um tipo de bateria pode provocar risco de incêndio quando usado para recarregar outro tipo de bateria.
1. **Antes de usar a bateria, leia todas as instruções e símbolos de aviso no (1) carregador de bateria, (2) bateria, e (3) produto usando a bateria.**
2. **Não tente desmontar ou modificar o cartucho de bateria.** Isso pode resultar em sobreaquecimento, incêndio ou mesmo explosão.
3. **Se o tempo de operação tornar-se extremamente curto, pare o funcionamento imediatamente. Isso pode resultar num risco de sobreaquecimento, possíveis queimaduras ou mesmo uma explosão.**
4. **Se entrar eletrólito nos olhos, lave com água limpa e procure ajuda médica imediatamente. Isso pode causar perda de visão.**
5. **Não provoque curto-circuito na bateria:**
 - (1) **Não toque nos terminais com nenhum tipo de material condutor.**
 - (2) **Evite guardar a bateria em um ambiente com outros objetos metálicos tais com pregos, moedas, etc.**
 - (3) **Não exponha a bateria à água ou chuva.**

Instruções importantes de segurança sobre a bateria

Um curto na bateria pode causar um fluxo extenso de corrente, sobreaquecimento, possíveis queimaduras e até mesmo avarias.

6. Não armazene a aparelho e a bateria em locais onde a temperatura possa atingir ou exceder os 50°C (122°F).
7. Não incinere a bateria mesmo se ela estiver severamente danificada ou completamente gasta. Ela pode explodir no fogo.
8. Nunca tente furar, cortar, esmagar, atirar ou deixar cair a bateria nem bater na bateria com um objeto duro. Tal conduta pode resultar em sobreaquecimento, incêndio ou mesmo explosão.
9. Não use uma bateria danificada.
10. As baterias que contém íon de lítio estão sujeitas aos requisitos da Legislação de Mercadorias Perigosas.

Para usos comerciais por terceiros ou agentes de frete, por exemplo, requisitos especiais relativos à embalagem e rotulagem devem ser observados.

A preparação do item para envio deve ser consultada por um perito em materiais perigosos. Favor consultar os regulamentos da sua região para mais detalhes.

Passe fita ou cubra os contatos da bateria e embale-a de forma que não se mova durante o transporte.

11. **Quando descartar a bateria, remova-a da ferramenta e descarte-a em um local seguro. Siga os regulamentos da sua região relativos ao descarte de baterias.**
12. **Use as baterias apenas para os produtos especificados pela Makita.** A instalação das baterias em produtos não compatíveis pode causar incêndio, aquecimento excessivo, explosão ou vazamento do eletrólito.
13. **Se a aparelho não for utilizada durante um longo período de tempo, a bateria deve ser removida da aparelho.**
14. **Durante a carga e a utilização, a bateria pode aquecer, pelo que existe o risco de queimaduras. Os devidos cuidados devem ser observados durante o manuseio de baterias quentes.**
15. **Não toque nos terminais da aparelho imediatamente após o uso, pois pode aquecer o suficiente para causar queimaduras.**
16. **Não permita a entrada de aparas, pó ou terra nos terminais, orifícios e ranhuras da bateria.** Isso pode levar a um desempenho reduzido ou mesmo à avaria da aparelho ou da bateria.
17. **A menos que a aparelho suporte a utilização nas imediações de linhas elétricas de alta tensão, não utilize a bateria nas proximidades de linhas elétricas de alta tensão.** Isso pode levar a um mau funcionamento ou mesmo à avaria da aparelho ou da bateria.
18. **Mantenha a bateria fora do alcance das crianças.**

GUARDE ESTAS INSTRUÇÕES.

⚠ CUIDADO: Use apenas baterias Makita originais. O uso de baterias não originais, ou baterias que foram modificadas, pode resultar na explosão da bateria causando incêndio, ferimentos e danos pessoais. Isso também anulará a garantia da Makita para a ferramenta e o carregador.

Sugestões para a máxima vida útil da bateria

1. Carregue a bateria antes de descarregar completamente. Pare de usar a ferramenta e carregue a bateria sempre que notar diminuição de potência.
2. Nunca recarregue uma bateria completamente carregada. Carregar demais a bateria diminui sua vida útil.
3. Carregue a bateria em temperatura ambiente de 10°C - 40°C (50°F - 104°F). Se a bateria estiver quente, deixe-a esfriar antes de carregá-la.
4. Quando a bateria não estiver em uso, deve sempre removê-la da aparelho ou do carregador.
5. Carregue a bateria se não for usá-la durante um longo período (mais de seis meses).

DESCRIÇÃO DAS PEÇAS

► Fig.1

1	Painel de controle	2	Tampa da bateria
3	Tampa superior	4	Alça
5	Alça de transporte	6	Abridor
7	Gancho de tampa superior	8	Roda
9	Tampa do filtro	10	Tomada "DC IN"
11	Porta de alimentação de potência USB	12	Botão ligar/desligar
13	Botão de interruptor de refrigeração / aquecimento	14	visor da temperatura
15	Indicador de bateria	16	Botão de redução de temperatura
17	Botão de aumento de temperatura	18	Lâmpada de "DC IN"
19	Unidade de temperatura	20	Lâmpada do modo de aquecimento
21	Lâmpada do modo de refrigeração	-	-

OPERAÇÃO

⚠ CUIDADO: Não coloque coisas que são facilmente percíveis na câmara. A comida ou bebida pode apodrecer.

NOTA: Se operar o aparelho em ambiente de alta umidade, a condensação de orvalho pode ocorrer no aparelho. Isto não consiste em um mau funcionamento do aparelho. Utilize um pano seco para limpar a condensação do orvalho do aparelho.

1. Conectando a fonte de alimentação

A) Bateria

⚠ CUIDADO: Sempre desligue o aparelho antes de instalar ou remover a bateria.

⚠ CUIDADO: Segure a ferramenta e a bateria firmemente quando for instalar ou remover a bateria. Falha em segurar a ferramenta e a bateria firmemente pode causar a queda de ambas e resultar em danos à ferramenta e à bateria e ferimentos pessoais.

⚠ CUIDADO: Quando abrir ou fechar a tampa da bateria, tenha cuidado para não beliscar os dedos.

⚠ CUIDADO: Tenha cuidado para não prender os dedos entre a bateria e os terminais. Isso pode causar ferimentos por corte.

Para instalar a bateria, abra a tampa da bateria. Alinhe a lingueta da bateria com a ranhura na caixa e deslize-a no local. Insira-a até que se trave com um clique.

Então feche a tampa da bateria.

Para remover a bateria, deslize-a para fora da lanterna enquanto desliza o botão na frente da bateria.

► **Fig.2** 1. Indicador Vermelho 2. Botão 3. Cartucho de bateria

⚠ CUIDADO: Sempre instale a bateria completamente até que o indicador vermelho não seja visto. Caso contrário, ela pode cair da ferramenta, causando ferimentos a você ou a alguém por perto.

⚠ CUIDADO: Não force a bateria quando instalando-a. Se a bateria não deslizar facilmente, é por que não foi inserida corretamente.

NOTA: Até duas baterias podem ser instaladas, embora a ferramenta use apenas uma bateria para operação.

B) Adaptador CA (usado apenas para veículos recreativos)

Acessório opcional

Quando usar o aparelho com fonte de alimentação CA, use o adaptador CA equipado com o aparelho. Insira o plugue na entrada "DC IN" do aparelho e, depois, insira a outra extremidade em uma tomada.

Quando o aparelho está funcionando com energia do adaptador CA, a lâmpada de "DC IN" acende.

C) Adaptador de acendedor do cigarro

Quando usar o aparelho com a tomada de acendedor de cigarro, use o adaptador de acendedor equipado com o aparelho. Insira o plugue na entrada "DC IN" do aparelho e, depois, insira a outra extremidade na tomada do acendedor de cigarro.

Quando o aparelho está funcionando com a energia do adaptador de acendedor de cigarro, a lâmpada de "DC IN" acende.

⚠ CUIDADO: Insira o plugue completamente na entrada "DC IN". O incumprimento pode deformar o plugue ou causar um fogo.

⚠ CUIDADO: Sempre feche o soquete "DC IN" firmeza com o cabo de alimentação não estiver conectado. Caso contrário, os materiais estranhos podem entrar no aparelho, causando um mau funcionamento.

AVISO: [Apenas ao operar com bateria de 18 V (LXT)] Quando o aparelho estiver em funcionamento por cerca de 24 horas com a bateria de 18 V (LXT) instalada, a bateria pode desligar sua própria energia para proteger a bateria. Neste caso, o aparelho não pode funcionar com a fonte de alimentação da bateria e o indicador da bateria também se apaga. Para retomar a energia da bateria, remova e reinstale a bateria.

NOTA: Se o aparelho mude a fonte de alimentação, o compressor para por cerca de 3 minutos para proteger o compressor.

NOTA: Depois de desligar o aparelho, leva cerca de 3 minutos para reiniciar o compressor para proteção do compressor.

2. Ligando o aparelho

Pressione o botão ligar / desligar para ligar o dispositivo. Pressione o botão ligar / desligar novamente para desligar o aparelho.

3. Mudando modo de refrigeração / aquecimento

Pressione o botão de interruptor resfriar / aquecer para alternar o modo de funcionamento.

- Quando o aparelho funciona no modo de refrigeração, a lâmpada do modo de refrigeração acende.
- Quando o aparelho funciona no modo de aquecimento, a lâmpada do modo de aquecimento acende.

O visor da temperatura pisca a temperatura de controle.

4. Selecionando a temperatura de controle

Pressione o botão de aumento de temperatura ou o botão de redução de temperatura para selecionar a temperatura de controle. Para a temperatura de controle selecionável, consulte o capítulo "ESPECIFICAÇÕES".

Após parar de funcionar, o aparelho começa a resfriar / aquecer por 5 segundos, em seguida, a temperatura de controle para de piscar e o visor da temperatura mostra a temperatura atual.

Quando a temperatura atual atinge a temperatura de controle, o aparelho para de resfriar / aquecer.

Dicas para refrigeração eficiente

- Se abrir a tampa superior por longo período, pode causar aumento significativo da temperatura na câmara.
- Limpe regularmente as superfícies que podem entrar em contato com alimentos e sistemas de drenagem acessíveis.
- Armazene a carne e o peixe crus em recipientes adequados na câmara, para não entrar em contato ou pingar em outros alimentos.

- Se a câmara for vazia por longo período:
 - Desligue o aparelho.
 - Descongele a câmara.
 - Limpe e seque a câmara.
 - Deixe a tampa superior aberta para evitar o desenvolvimento de molde dentro da câmara.









NOTA: Dependendo das condições de uso e temperatura ambiente, a indicação pode diferir ligeiramente da capacidade atual.

NOTA: A primeira luz indicadora (totalmente à esquerda) irá piscar, se o sistema de proteção da bateria estiver funcional.

FUNÇÃO

Indicando a carga restante da bateria





















O indicador de bateria mostra a capacidade restante da bateria. A capacidade restante da bateria é mostrada na seguinte tabela.

Estado do indicador de bateria		Carga restante
Iluminado	Desligado	
		50 % a 100 %
		20 % a 50 %
		0 % a 20 %
		Carregue a bateria.

(Apenas para baterias com o indicador)

Pressione o botão de checagem na bateria para indicar a carga restante da bateria. As luzes indicadoras acendem durante alguns segundos.

► Fig.3 1. Luzes de indicação 2. Botão de checagem

Luzes de indicação			Carga restante
Iluminado	Desligado	Piscando	
			75 % a 100 %
			50 % a 75 %
			25 % a 50 %
			0 % a 25 %
			Carregue a bateria.
			A bateria pode ter tido um mau funcionamento.
			

Sistema de proteção de aparelho / bateria

O aparelho está equipada com o sistema de proteção. Este sistema corta automaticamente a energia para estender a vida útil do aparelho e da bateria. O aparelho parará automaticamente durante a operação se o aparelho ou a bateria for colocada em uma das seguintes condições.

- **Proteção contra descarga excessiva da bateria**
Quando a carga da bateria torna baixa, o aparelho para automaticamente. O indicador da bateria indica que a bateria deve ser carregada. Retire as baterias do aparelho e carregue as baterias.
- **Proteção contra sobrecorrente**
Quando o aparelho / bateria consome uma alta corrente anormalmente durante o funcionamento, o aparelho para automaticamente. Nessa situação, pare o aparelho que causa a sobrecarga. Depois, ligue o aparelho para reiniciar.
- **Proteção de baixa tensão**
Quando a tensão de entrada do carro é mais baixa do que a nominal, este sistema de proteção desliga o aparelho e o visor de temperatura mostra "F3" com um sinal sonoro.
- **Proteção contra sobretensão**
Quando a tensão de entrada é mais alta do que a nominal, este sistema de proteção desliga o aparelho e o visor de temperatura mostra "F4" com um sinal sonoro.
- **Proteção contra curto-circuito**
O circuito tem função de proteção contra curto-circuito em caso de curto-circuito. Nessa situação, leve o aparelho aos Centro de Serviço de Fábrica ou Centro Autorizado da Makita.

Proteções contra outras causas

O sistema de proteção também é concebido para evitar outras causas que podem danificar o aparelho, permitindo o mesmo parar automaticamente. Quando o aparelho for interrompido ou parar de funcionar temporariamente, realize todas as seguintes etapas para eliminar as causas.

1. Desligue o aparelho e ligue-o novamente para reiniciá-lo.
2. Carregue a (s) bateria (s) ou substitua-as por bateria (s) recarregada (s).
3. Deixe o aparelho e a (s) bateria (s) esfriarem.

Se não tiver nenhuma melhoria através de restaurar o sistema de proteção, entre em contato com o Centro de Serviço de Makita local.

Função de proteção de inclinação

O aparelho está equipado com a função de proteção contra a inclinação. Quando o aparelho funciona no modo de refrigeração, o aparelho desliga-se automaticamente se o mesmo for colocado sob um dos seguintes ângulos.

- A) Quando o aparelho atinge um valor igual ou superior a 30° do ângulo de nível conforme mostrado A na figura, o aparelho desliga-se e o visor da temperatura mostra "F1" por algum tempo. Depois de o aparelho voltar à posição de nível, precisa de 3 minutos para reiniciar.

► Fig.4

- B) Quando o aparelho atinge um valor igual ou superior a 30° do ângulo de nível conforme mostrado em B na figura, o aparelho desliga-se e o visor da temperatura mostra "F1" por algum tempo. Depois de o aparelho voltar à posição de nível, precisa de 3 minutos para reiniciar.

► Fig.5

- C) Quando o aparelho atinge um valor igual ou superior a 30° do ângulo de nível conforme mostrado C na figura, o aparelho desliga-se e o visor da temperatura mostra "F1" por algum tempo. Depois de o aparelho voltar à posição de nível, precisa de 3 minutos para reiniciar.

► Fig.6

- D) Quando o aparelho atinge um valor igual ou superior a 30° do ângulo de nível conforme mostrado D na figura, o aparelho desliga-se e o visor da temperatura mostra "F1" por algum tempo. Depois de o aparelho voltar à posição de nível, precisa de 3 minutos para reiniciar.

► Fig.7

Carregamento de USB

Há a porta USB no compartimento da bateria. A porta USB emite continuamente uma tensão de 5 V durante funcionamento.

Função de memória

Depois de definir a temperatura de controle, se o usuário não operar em 5 segundos, a configuração atual será memorizada. Na próxima vez, o aparelho iniciará na mesma configuração.

Mudando a unidade de temperatura

Segundo o procedimento, você pode alterar a unidade de temperatura °C (graus Celsius) ou °F (graus Fahrenheit).

1. Ligue o aparelho.
2. Pressione o botão de interruptor resfriar /aquecer até que a unidade (°C ou °F) comece a piscar.
3. Pressione o botão de aumento de temperatura ou o botão de redução de temperatura para selecionar a unidade.
4. Pressione o botão do interruptor resfriar /aquecer ou deixe o aparelho 5 segundos sem funcionar. A seleção da unidade é concluída.

Cinto de ombro

⚠ CUIDADO: Garante que o cinto de ombro esteja bem fixado com segurança. Caso contrário, uma queda poderá ocorrer.

1. Passe o cinto pelas alças esquerda e direita.
2. Aperte o cinto.

► Fig.8

Erro de código

Para os erros específicos, o visor de temperatura mostra o seguinte código.

Erro de código	Assunto
F1	A proteção contra inclinação é ativa. Consulte a seção para a função de proteção de inclinação.
F2	A bateria está acabando.
F3	A tensão de entrada está baixa. Consulte o parágrafo para a proteção de entrada do carro.
F4	A tensão de entrada está alta. Consulte o parágrafo para a proteção de sobretensão.
F5	O sensor do aparelho tem falha. Leve o aparelho aos Centro de Serviço de Fábrica ou Centro Autorizado da Makita.

MANUTENÇÃO

⚠ CUIDADO: Sempre se assegure de que a ferramenta esteja desligada, desconectada da tomada e a bateria esteja removida antes de realizar inspeção ou manutenção.

AVISO: Nunca use gasolina, benzina, removedor, álcool ou similares. Isso pode causar descoloração, deformação ou rachaduras.

Para manter a SEGURANÇA e CONFIANÇA do produto, reparos, qualquer manutenção ou ajuste devia ser feito pelos Centros Autorizados ou Fábrica da Makita, sempre usando as peças sobressalentes da Makita.

Limpeza

- Limpe regularmente a mancha de óleo na câmara.
- Limpe o interior da câmara para evitar odores.
- Limpe regularmente a poeira do filtro de esponja para melhorar a eficiência da refrigeração.
- A tira de vedação da tampa superior é suja facilmente, limpe-a a tempo.

Descongelando

Para descongelar, desligue a energia e espere até que o gelo derreta. A seguir, limpe a água.

Limpendo o filtro de esponja

⚠ CUIDADO: Após limpar o filtro de esponja, garante instalá-lo no aparelho. Operar o aparelho sem o filtro de esponja pode causar um mau funcionamento.

1. Deslize a tampa do filtro na direção da seta mostrada na figura e, depois, retire a tampa do filtro.
2. Retire o filtro de esponja, e limpe o filtro de esponja.
3. Reinstale o filtro de esponja e a tampa do filtro.

► Fig.9

► Fig.10

ACESSÓRIOS OPCIONAIS

⚠ CUIDADO: Estes acessórios ou anexos são recomendados para o uso com a sua ferramenta devidamente especificado neste manual. O uso de qualquer outro acessório poderá apresentar um risco de ferimentos a terceiros. Use os acessórios ou acoplamentos somente para os fins a que se destinam.

Se você precisar de ajuda para mais detalhes acerca destes acessórios, peça ao Centro de Serviço local da Makita.

- Adaptador CA
- Carregador e bateria originais Makita

NOTA: Eles podem diferir de país para país. Eles podem diferir de país para país.

ADVARSEL

Denne enhed kan bruges af børn 8 år og ældre og personer med fysiske, sensoriske eller mentale mangler eller manglende erfaring og viden, forudsat at de har fået tilsyn eller vejledning i at bruge enheden på en sikker måde og forstår de involverede farer. Børn må ikke lege med apparatet. Rengøring og vedligeholdelse må ikke foretages af børn uden opsyn.

SPECIFIKATIONER

Model:		CW001G
Kapacitet		20 L
Indgang	Batteripatron	DC 18 V / DC 36 V
	AC adapter (Valgfrit tilbehør)	Se vejledningerne på AC adapter. (Indgangsspændingen varierer afhængigt af det specifikke land / region.)
	Cigaretterænderadapter	DC 12 V / DC 24 V
Niveau af anti-vibrationsbeskyttelse		III
Niveau af vibrationsbeskyttelse		SN / N / ST / T
Isolationsmateriale/Skummateriale		Polyurethanskum/Cyclopentan (C ₅ H ₁₀)
Kølemiddel		R-1234yf (26 g)
Driftskraft		Køleeffekt 90 W, varmeeffekt 42 W
Dimensioner (L × B × H)	Størrelse	663 mm × 341 mm × 372 mm
	Inden i kammer	323 mm × 240 mm × 261 mm
Nettovægt		16,1 kg (med BL4050F × 2) / 13,5 kg (uden batteri)
Beskyttelsesniveau		IPX4 (kun drevet af batteripakke)
Valgfri regulering- temperatur	Køletilstand	-18°C, -15°C, -10°C, -5°C, 0°C, 5°C, 10°C (0°F, 5°F, 15°F, 25°F, 30°F, 40°F, 50°F)
	Varmetilstand	30°C, 35°C, 40°C, 45°C, 50°C, 55°C, 60°C (85°F, 95°F, 105°F, 115°F, 120°F, 130°F, 140°F)
USB-strømforsyningsport		Type A / Udgangsspænding DC 5 V / Udgangsstrøm DC 2,4 A

- Specifikationer heri kan ændres uden varsel som følge af vores løbende forsknings- og udviklingsprogram.
- Specifikationer kan variere fra land til land.

Velegnet batteripatron og oplader

DC 18 V-model	Batteripatron	BL1815N / BL1820B / BL1830B / BL1840B / BL1850B / BL1860B
	Oplader	DC18RC / DC18RD / DC18RE / DC18SD / DC18SE / DC18SF / DC18SH
DC 36 V-model	Batteripatron	BL4020 / BL4025 / BL4040 / BL4050F
	Oplader	DC40RA / DC40RB / DC40RC

- Nogle af ovenstående batteripatroner og opladere er muligvis slet ikke tilgængelige, afhængigt af hvor du bor.

ADVARSEL: Brug kun ovenstående batteri og opladningspatroner. Brug af andre batteripatroner og opladere kan medføre personskaade og/eller brand.

Driftstid

BEMÆRK: Brugstiden er omtrentlig og kan variere afhængigt af batteritype, opladningsstatus og brugsbetingelser.

Spænding	Batteripatron	Arbejdstid for hver reguleringstemperatur (timer)									
		Omgivelsestemperatur 30 °C (85 °F)					Omgivelsestemperatur 0 °C (30 °F)				
		-18 °C (0 °F)	-10 °C (15 °F)	0 °C (30 °F)	5 °C (40 °F)	10 °C (50 °F)	30 °C (85 °F)	40 °C (105 °F)	50 °C (120 °F)	60 °C (140 °F)	
18 V	BL1815N ×2	1,6	2,5	3,0	4,0	6,0	2,5	1,8	1,5	1,4	
	BL1820B ×2	2,2	3,0	4,5	5,5	8,5	3,0	2,4	2,1	1,9	
	BL1830B ×2	3,0	4,5	6,0	8,0	11,5	4,5	3,3	2,9	2,6	
	BL1840B ×2	4,0	6,5	8,5	11,0	16,5	6,5	4,5	4,0	3,5	
	BL1850B ×2	5,5	8,0	11,0	14,5	21,0	8,0	5,5	5,0	4,5	
	BL1860B ×2	6,5	10,0	13,5	17,5	25,5	10,0	7,0	6,0	5,5	
36 V	BL4020 ×2	4,0	6,0	8,5	11,0	14,0	7,0	5,0	4,5	3,5	
	BL4025 ×2	5,0	8,0	11,0	14,0	18,0	9,5	6,5	6,0	4,5	
	BL4040 ×2	8,0	13,0	18,0	22,5	29,0	15,0	10,5	10,0	7,0	
	BL4050F ×2	10,0	16,0	22,0	28,0	36,0	18,5	13,0	12,5	8,5	

Symboler

Det følgende viser de symboler, der kan bruges til udstyret. Sørg for, at du forstår deres betydning inden anvendelse.



Læs brugsanvisningen.



Kun til EU-lande
På grund af de farlige ingredienser i produktet, kan affald af elektrisk og elektronisk udstyr, akkumulatore og batterier have en negativ indvirkning på miljøet og menneskers sundhed.

Må ikke bortskaffe elektriske, elektroniske udstyr, akkumulatore og batterier sammen med husholdningsaffald!

I henhold til det "Europæiske Direktiv" om affald af elektrisk og elektronisk udstyr, akkumulatore og affaldsakkumulatore og batterier samt dets tilsvarende ændringer til national lovgivning, bør affald af akkumulatore, affaldsakkumulatore og batterier opbevares separat og transporteres til uafhængige indsamlingssteder for affald, og bortskaffes i overensstemmelse med miljøbeskyttelsesbestemmelser. Dette er angivet med symbolet på den overkrydsede skraldespand, der er placeret på produktet.



Forsigtig: Risiko for brand.



Må ikke fylde vand direkte i kammeret. Må ikke nedsænke produktet i vandet. Må ikke hælde vand på produktet. Ellers kan der opstå elektriskstød eller funktionsfejl.

SIKKERHEDSADVARSLER

1. Produktet er velegnet til:

- At bruge i køretøjer.

- At køle og fryse mad.

- Produktet kan kun bruges i et campingmiljø, når det får strøm fra en batteripakke.

- 2. Produktet bruger brændbare kølemidler. Læs og følg denne brugsanvisning. Kontakt vores servicecenter for reparation. Hvis du bortskaffer produktet, skal du overholde lokale regler vedrørende bortskaffelse af brændbare kølemidler.**
- 3. ADVARSEL: Sørg altid for, at der ikke er nogen forhindringer i ventilationsåbningerne på dette produkt.**
- 4. ADVARSEL: Må ikke bruge mekaniske udstyr eller andre midler til at fremskynde afrimningsprocessen, medmindre anbefales af producenten.**
- 5. ADVARSEL: Må ikke beskadige kølemiddelkredsløbet.**
- 6. ADVARSEL: Må ikke bruge elektroniske udstyr inde i produktets opbevaringsrum, medmindre anbefales af producenten.**
- 7. Dette produkt indeholder brændbare isolerende rensegas. Hvis du bortskaffer produktet, skal du overholde lokale regler vedrørende bortskaffelse af brændbare isolerende rensegas.**
- 8. Må ikke opbevare eksplosive stoffer inde i produktet, f.eks aerosoldåser, der indeholder brændbare drivmidler.**
- 9. Dette produkt er beregnet til hjemmbrug, lignende brugsformål inkluderer:**
 - Medarbejderes køkkener i butikker, kontorer og andre arbejdsmiljøer.
 - hoteller, motellet og andre boliger.
 - miljøer til opretning af senge og servering af morgenmad.
 - catering og lignende ikke-detailsalg formål.
- 10. Hvis forsyningskablet er beskadiget, skal den udskiftes med et specielt kabel eller dele, der er forsynet af producenten eller dens serviceagent.**

11. **ADVARSEL: Risiko for klemning. Før gerne du vil bortskaffe gamle køleskab eller fryser:**
* Fjern døren af køleskab eller fryser.
12. **Installationsafstanden omkring og over produktet skal være mindst 15 mm.**
13. **Sørg for, at forsyningskablet ikke er beskadiget eller banket mens du placerer produktet.**
14. **Placer aldrig flere bærbare stikkontakter eller strømforsyninger bag på produktet.**
15. **Bortskaffelse af produktet.**



Dette symbol betyder, at dette produkt ikke må bortskaffes med andet husholdningsaffald i EU. For at forhindre mulig skade på miljøet eller menneskers sundhed ved ukontrolleret bortskaffelse af affald, skal du genbruge det ansvarligt for at fremme bæredygtig genbrug af materielle ressourcer. Isolerende rensegas er brændbar. Produktet kan kun bortskaffes i et autoriseret affaldsbehandlingscenter. Må ikke udsætte produktet for ild.

Vigtige bemærkninger

1. **Læs brugsanvisning omhyggeligt før brug.**
2. **Kontroller, om det anvendte spændingsområde er i overensstemmelse med det, der er markeret på typeskiltet, og om forsyningskablets stik passer til stikkontakten. Sørg for samtidigt, at stikkontakten er jordforbundet.**
3. **Selvom produktet ikke er i brug, må ikke placere produktet på hovedet eller hælde det mere end 15 °.**
Ellers kan der opstå funktionsfejl.
4. **Når du flytter produktet, skal du holde det med topdækslet opad. Når du flytter produktet, skal du ikke holde det med topdækslet nedad.**
Ellers kan der opstå funktionsfejl.
5. **For at forhindre elektriskstød, nedsænk ikke produktet i vand eller andre væsker. Må ikke udsætte produktet for regn.**
6. **Når du rengør produktet, eller produktet ikke er i brug, skal du fjerne batteriet og tage stikket ud.**
7. **Tilbehør der ikke anbefales af producenten, må ikke bruges.**
8. **Placer ikke produktet ved et sted med høj temperatur, f.eks. en bil, der er udsat for solen, eller i nærheden af varmematerialer. Ellers køleeffekten vil reduceres, eller der kan opstå brand på grund af gaslækage.**
9. **Må ikke placere produktet i nærheden af gasapparater. Ellers køleeffekten vil reduceres, eller der kan opstå brand på grund af gaslækage.**
10. **Aktivér ikke tænd/sluk-knappen ofte (med mindst 5 minutters mellemrum hver gang) for at undgå beskadigelse af kompressoren.**
11. **Må ikke indsætte metalfolie eller andre ledende materialer i produktet, for at forhindre brand- eller kortslutningsulykker.**
12. **Må ikke bruge kemiske rengøringsvæsker og hårde værktøjer til at rengøre produktet.**
13. **Indsæt stikket helt i "DC IN" stikkontakten (DC indgang). Ellers kan det deformere stikket, eller forårsage brandulykker.**
14. **Må ikke bruge produktet under kørsel. Ellers kan det medføre ulykker.**
15. **Når bilens resterende batterikapacitet bliver mindre, brug produktet mens motoren kører. Når du bruger produktet, fjern stikket fra cigarettænderen, for at undgå større belastning på bilbatteriet.**
16. **Må ikke misbruge AC adapter og cigarettænderadapter.**
17. **Rengør AC adapter og cigarettænderadapter.** Snavs som vand eller salt, der klæber til stikket, kan måske forårsage rust, deformation eller brand.
18. **Må ikke berøre AC adapter og cigarettænderadapter umiddelbart efter brug.** De kan være ekstremt varme og kan forbrænde din hud.
19. **Må ikke skille produktet ad.**
20. **Må ikke oplade bilens batteriet, mens bruger du produktet.** Hvis spændingen, der ikke opfylder kravene, påføres produktet, vil det medføre funktionsfejl eller brand.
21. **Må ikke bruge brændbare sprøjter i nærheden af produktet.** Ellers kan det medføre brand.
22. **Må ikke berøre produktets interne dele med våde hænder under brug, især metaldele.** Sådan kan medføre forfrysningssulykker.
23. **Håndtør ikke stikket med våde eller fedtede hænder.** Hvis du gør dette, kan det forårsage elektriskstød.
24. **Må ikke lægge lægemidler eller kemiske materialer ind i produktet.** Produktet kan ikke bruges til at opbevare materialer, der kræver streng reguleringstemperatur.
25. **Produktet må ikke bruges som skamler eller stole.** Sådan kan forårsage fald og skader.
26. **Lad ikke børn og kæledyr lege med produktet. Hold produktet uden for børns rækkevidde.**
27. **Må ikke overfylde mad og drikkevarer i produktet.** Ellers produktets køleeffekten vil måske reduceres, hvilket medfører mad og drikkevarer til at rådne.
28. **Pas på batteristrom mens holder mad og drikkevarer køligt eller varmt. Må ikke opbevar åbnet madvarer i lang tid.** Ellers mad og drikkevarer kan rådne.
29. **Må ikke bruge knive eller skruetrækkere til at fjerne is og frost fra produktet.** Ellers kan det beskadige produktets dele, og forårsage funktionsfejl, samt gasser eller olier sprøjtes ud.
30. **Må ikke bruge motorgeneratorens DC udgang (DC) som strømkilde.** Sådan kan medføre funktionsfejl.
31. **Må ikke hælde vand direkte på produktet.** Ellers kan vandet komme ind i produktet og forårsage funktionsfejl. Hvis er der vand i kammeret, tør det af med en blød klud.
32. **Pas på dine fingre, når åbner eller lukker topdækslet.**
33. **Må ikke indsætte letfordærlige ting i kammeret.** Ellers kan mad eller drikkevarer rådne.

34. **Må ikke berøre indersiden af produktet med dine hænder i lang tid, når bruger du varmetilstand.** Risiko for forbrændinger ved lave temperatur.
 35. **Behold kammerets indvendige rene, når indlægger du mad eller drikkevarer i produktet.** Risiko for madforgiftning osv.
 36. **Må ikke bruge produktet i kølekøretøjer eller kølerum.** Kølekøretøjer og kølerum er tilbøjelige til kondensvand med dug, hvilket får vanddråber til at falde på produktet og resultere i ulykker.
 37. **Må ikke anbringe væsner som kæledyr i produktet.** Produktet kan ikke redde levende ting.
 38. **Må ikke lægge kølemidler ind i en beskadiget pose.** Metaldele i produktet kan blive korroderet, hvis kølemidler lækker ind i produktet. Hvis kølemidler lækker ud, skal du rense det med en fugtig blød klud, derefter tørre det af med en blød klud.
 39. **Fastgør skulderstroppen sikkert for at forhindre, at skulderstroppen falder på grund af produktets vægt.** Ellers kan produktet falde ned og forårsage personskade.
 40. **Når du indlægger mad og drikkevarer i produktet, skal du lægge kolde eller varme ting på forhånd.** Produktet kan ikke fungere med køle- eller varmfunktionen på kort tid.
 41. **Hvis gerne du vil bruge produktet i bilen, sørg for, at installere produktet på et stabilt sted, så som bagagerummet eller stedet mellem for- og bagsædet, og fastgør det. Må ikke placere produktet på sædet og et ustabilt sted.** Hvis bilen pludselig starter eller stopper under kørsel, produktet kan vælte og bevæge sig, og resultere i personskade.
 42. **Fastgør produktet sikkert mens flytning.** Ellers kan produktet falde ned og forårsage funktionsfejl, eller falde ned på dine fødder og resultere i personskade.
 43. **Når du bruger produktet i støvede omgivelser, skal du rengøre svampefilteret oftere.** Det støvede miljø kan let få svampefilteret til at blokere og forårsage brand.
- anvendes til en anden batteripakke.
4. **Brug kun apparater sammen med specifikt designede batteripakker.** Anvendelse af andre batterier kan give risiko for personskade og brand.
 5. **Når batteriet ikke er i brug, skal det holdes væk fra andre metalgenstande, såsom papirklips, mønter, nøgler, søm, skruer eller andre mindre metalgenstande, som kan skabe forbindelse mellem den ene pol og den anden.** Kortslutning af batteripolerne kan give forbrændinger eller forårsage brand.
 6. **Ved misbrug kan batteriet udsende væske. Undgå kontakt med denne. Skyl med vand, hvis du ved et uheld kommer i kontakt med den. Søg også lægehjælp, hvis væsken kommer i øjnene.** Væsken fra batteriet kan give irritation eller forbrændinger.
 7. **Brug ikke et batteri eller apparat, som er blevet beskadiget eller modificeret.** Beskadigede eller modificerede batterier kan udvise en uforudsigelig opførsel, der kan resultere i brand, eksplosion eller risiko for personskade.
 8. **Udsæt ikke en batteripakke eller apparat for ild eller ekstrem temperatur.** Eksponering for ild eller temperatur over 130 °C kan forårsage eksplosion.
 9. **Følg alle instruktioner for opladning, og oplad ikke batteripakkerne eller apparatet uden for det temperaturområde, som er angivet i instruktionerne.** Forkert opladning eller ved temperaturer uden for det specificerede område kan beskadige batteriet og øge risikoen for brand.
 10. **Få dit serviceeftersyn udført af en kvalificeret reparatør, og brug kun identiske reservedele.** Dette vil sikre, at sikkerheden ved produktet bevares.
 11. **Du må ikke ændre eller forsøge at reparere apparatet eller batteripakken med undtagelse af instruktionerne for anvendelse og vedligeholdelse.**

Vigtige sikkerhedsinstruktioner for batteripatron

Sikkerhedsadvarsel om batteridrevet udstyr

Batteridrevet brug og pleje apparatet

1. **Undgå start ved et uheld. Sørg for, at kontakten er i slukket stilling, før du slutter apparatet til batteripakken, samler det op eller bærer det.** Det inviterer til ulykker at bære apparatet med fingeren på kontakten eller tænde for apparatet, hvor kontakten er slået til.
 2. **Tag batteripakken ud af apparatet, før du foretager justeringer, skifter tilbehør eller oplagrer apparatet.** Sådanne forebyggende sikkerhedsforanstaltninger reducerer risikoen for at komme til at starte apparatet ved et uheld.
 3. **Genoplad kun med den oplader, som producenten angiver.** En oplader, der er egnet til én batteritype, kan udgøre en brandrisiko, når den
1. **Inden brug af batteripatron bedes du læse alle instruktioner og advarende markeringer på (1) batteriopladeren, (2) batteriet og (3) produktet, der anvender batteriet.**
 2. **Batteri patronen må ikke skilles ad eller pilles ved.** Det kan resultere i brand, voldsom varme eller eksplosion.
 3. **Hvis anvendelsestiden er blevet betydeligt kortere, skal du omgående stoppe betjening.** Dette kan resultere i risici for overophedning, mulige forbrændinger og sågar en eksplosion.
 4. **Hvis du får elektrolyt i dine øjne, skal du omgående skylle dem med rent vand og søge lægehjælp.** Dette kan resultere i synstab.
 5. **Undlad at kortslutte batteripatronen:**
 - (1) **Berør ikke polerne med et ledende materiale.**
 - (2) **Undgå at lagre batteripatronen i en beholder med andre metaller såsom søm, mønter osv.**
 - (3) **Batteri patronen må ikke komme i kontakt med vand eller regn.**

Kortslutning af batteriet kan forårsage en stor strømgennemgang, overophedning, mulige forbrændinger og sågar et nedbrud.

6. **Batteriet og batteripakken må ikke apparatet og anvendes på steder, hvor temperaturen kan nå op på eller overstige 50 °C (122 °F).**
7. **Batteripatronen må ikke brændes, selv hvis den er meget beskadiget eller fuldstændig udtømt. Batteripatronen kan eksplodere i en brand.**
8. **Undlad at slå søm i, knuse, kaste, og tæbe batteripatronen og at slå en hård genstand mod batteripatronen.** Dette kan resultere i brand, voldsom varme eller eksplosion.
9. **Et beskadiget batteri må ikke anvendes.**
10. **De indeholdte litiumionbatterier er underlagt kravene for lovgivningen om farligt gods.**

Særlige krav om indpakning og mærkning skal overholdes ved kommerciel transport, f.eks. af tredjeparter og speditorer.

Det er nødvendigt at rådføre sig hos en ekspert inden for farligt materiale ved klargøring af den sendte vare. Desuden skal eventuelt nationale bestemmelser også overholdes.

Maskér eller fastgør åbne kontakter med tape, og pak batteriet på en sådan måde, at det ikke kan bevæge sig rundt i pakken.

11. **Når batteripatronen skal bortskaffes, skal du fjerne det fra apparatet og bortskaffe det på et sikkert sted. Følg de lokale bestemmelser i henhold til bortskaffelse af batteriet.**
12. **Anvend kun batterierne sammen med de produkter, som er angivet af Makita.** Installation af batterierne i produkter, der ikke opfylder kravene, kan resultere i brand, voldsom varme, eksplosion eller udslip af elektrolyt.
13. **Hvis apparatet ikke benyttes over en længere periode, skal batteriet fjernes fra apparatet.**
14. **Batteripatronen kan være varm under og efter brug, hvilket kan forårsage forbrændinger eller lavtemperaturforbrændinger. Vær opmærksom på håndteringen af varme batteripatroner.**
15. **Berør ikke apparatets terminaler lige efter brug, da det kan være varmt nok til at forårsage forbrændinger.**
16. **Undgå at skår, støv og skidt sætter sig fast batteriets terminaler, huller og riller.** Dette kan medføre forringet ydeevne eller driftsafbrydelse ved apparatet eller batteripatronen.
17. **Undlad at bruge batteripatronen i nærheden af elektriske strømledninger med stærk strøm, medmindre apparatet understøtter brug nær elektriske strømledninger med stærk strøm.** Dette kan medføre fejl eller driftsafbrydelser ved apparatet eller batteripatronen.
18. **Hold batteriet væk fra børn.**

GEM DISSE INSTRUKTIONER.

⚠FORSIGTIG: Brug kun ægte batterier fra Makita. Anvendelse af andre batterier (ikke fra Makita) eller batterier, der er blevet ændret, kan resultere i, at batteriet sprænger og forårsager brand, personskade og beskadigelse. Dette vil også gøre garantien fra Makita ugyldig for både Makita-apparatet og -opladeren.

Tips til at bevare maksimal batterilevetid

1. **Oplad batteripatronen, før den aflades helt. Stop altid betjening af apparatet, og oplad batteripatronen, når du bemærker mindre apparatstyrke.**
2. **Du må aldrig oplade en fuldt opladt batteripatron. Overopladning afkorter batteriets levetid.**
3. **Oplad batteripatronen ved en rumtemperatur på 10 °C - 40 °C (50 °F - 104 °F).** Lad en varm batteripatron køle af, inden du oplader den.
4. **Når batteripatronen ikke anvendes, skal du fjerne den fra apparatet eller opladeren.**
5. **Oplad batteripatronen, hvis du ikke bruger den i en længere periode (mere end seks måneder).**

Dele beskrivelse

► Fig.1

1	Kontrolpanel	2	Batteridæksel
3	Topdæksel	4	Håndtere.
5	Håndtere	6	Åbner
7	Topdækslets krog	8	Hjul
9	Filterdæksel	10	"DC IN" stikkontakt
11	USB-strømforsyningsport	12	Tænd/sluk-knap
13	Skifte knap til køle-/varmefunktionen	14	Temperatur display
15	Batteri indikator	16	Mindskningsknap
17	Stigningsknap	18	"DC IN" indikator
19	Temperatur enhed	20	Varmetilstand indikator
21	Køletilstand indikator	-	-

DRIFT

⚠FORSIGTIG: Må ikke indsætte letfordærlige ting iammeret. Ellers kan mad eller drikkevarer rådne.

BEMÆRK: Når udstyret bruges i meget fugtige omgivelser, kan der opstå små vanddråber på udstyret. Dette er ikke en fejl ved anordningen. Tør små vanddråber af på udstyret ved at bruge en tør klud.

1. Tilslut strømforsyningen

A) Batteri

⚠FORSIGTIG: Sluk altid apparatet, inden du installerer batteripatronen.

⚠FORSIGTIG: Hold godt fast i apparatet og batteripatronen, når du isætter eller fjerner batteripatronen. Hvis der ikke holdes godt fast i både apparatet og batteripatronen, kan det få dem til at glide ud af dine hænder og resultere i skade på apparatet og batteripatronen samt personskaade.

⚠FORSIGTIG: Pas på ikke at klemme fingren, når du åbner eller lukker batteridækslet.

⚠FORSIGTIG: Pas på ikke at klemme fingrene mellem batteripakken og terminalerne. Dette kan forårsage skrammer.

For at installere batteripatronen skal du åbne batteridækslet. Juster tungen på batteripatronen med rillen i huset, og skub den på plads. Indsæt den, så den låses fast med et lille klik.

Luk derefter batteridækslet.

For at fjerne batteripakken, skal du skubbe den ud af apparatet, mens du skubber knappen på forside af patronen.

► **Fig.2** 1. Rød indikator 2. Knap 3. Batteripatron

⚠FORSIGTIG: Isæt altid batteripatronen helt, så den røde indikator ikke længere kan ses. Hvis ikke, kan den ved en fejltagelse falde ud af apparatet og skade dig eller folk omkring dig.

⚠FORSIGTIG: Batteripatronen må ikke installeres med magt. Hvis patronen ikke glider let i, er den ikke isat korrekt.

BEMÆRK: Der kan isættes op til to batteripatroner, men apparatet vil dog kun bruge én batteripatron til drift.

B) AC adapter (bruges til fritidsbiler) Valgfrt tilbehør

Når apparatet med vekselstrøm, skal du bruge lysnetadapteren, som følger med apparatet. Indsæt ene ende af stikket i "DC IN", derefter indsæt anden ende i stikkontakt.

Når AC adapteren forsyner strøm til et udstyr, "DC IN" indikatoren vil lyse.

C) Cigaret tænderadapter

Når du bruger et udstyr med en cigaret tænderstik-kontakt, skal du bruge den cigaret tænderadapter, der følger med udstyret. Indsæt ene ende af stikket i "DC IN", derefter indsæt anden ende i cigaret tænderens stikkontakten.

Når cigaret tænderadapteren forsyner strøm til et udstyr, "DC IN" indikatoren vil lyse.

⚠FORSIGTIG: Indsæt stikket helt i "DC IN" stikkontakten (DC indgang). Ellers kan det deformere stikket, eller forårsage brandulykker.

⚠FORSIGTIG: Luk altid "DC IN" stikdækslet ordentligt, når strømstrikket ikke er sat i. Ellers kan der komme andre genstande ind i udstyret og forårsage funktionsfejl.

BEMÆRK: [Strømforsyning er 18 V (LXT) batteri] Når udstyret får strøm fra 18 V (LXT) batterikassen til at fungere i ca. 24 timer, kan batterikassen muligvis slukke for sin egen strømforsyning for at beskytte batterikassen. I dette tilfælde kan produktet ikke fungere med batteristrøm, og batteri indikatoren slukkes også. For at genoprette batteristrøm, skal du fjerne og geninstallere batterikassen.

BEMÆRK: Når udstyret skifter strømforsyning, kompressoren skal stoppe i ca. 3 minutter for at beskytte kompressoren.

BEMÆRK: Efter slukning, på grund af kompressorens beskyttelsesfunktion, det vil tage ca. 3 minutter for at genstarte kompressoren.

2. Tænd for udstyret

Tryk på tænd/sluk-knappen for at tænde for udstyret. Tryk på tænd/sluk-knappen for at slukke for udstyret.

3. Skift køle-/varmetilstand

Tryk på køle-/varmeknappen for at skifte tilstand.

- Når udstyret fungerer i køletilstand, indikatoren af køletilstand vil lyse.
- Når udstyret fungerer i varmetilstand, indikatoren af varmetilstand vil lyse.

Temperaturdisplayet blinker for at vise reguleringstemperaturen.

4. Vælg reguleringstemperaturen

Tryk på stignings- eller mindskningsknappen for at vælge reguleringstemperaturen. Se afsnit "Specifikationer" for mere oplysninger om valgfri reguleringstemperatur. Udstyret begynder at køle/varme 5 sekunder efter ingen operation, derefter reguleringstemperaturen vil stoppe med at blinke, og den aktuelle temperatur vises på temperaturdisplayet. Når den aktuelle temperatur når reguleringstemperaturen, stopper udstyret med at køle/varme.

Tips til effektiv køling

- Hvis topdækslet åbnes i lang tid, vil temperaturen i kammeret stige betydeligt.
- Rengør regelmæssigt overflader, der kan komme i kontakt med mad, samt tilgængelige afløbssystemer.
- Opbevar råt kød og fisk i egnede beholdere i kammeret, for at undgå kontakt med eller dryp på andre fødevarer.
- Hvis kammeret er ledigt i lang tid:

- Sluk for udstyret.
- Afrim kammeret.
- Rengør og tør kammeret.
- Hold topdækslet åbent for at forhindre vækst af skimmelsvamp i kammeret.







BEMÆRK: Afhængigt af anvendelsesforholdene og den omgivende temperatur kan indikatoren afvige fra den egentlige kapacitet.

BEMÆRK: Den første (længst til venstre) indikatorlampe blinker, når batteribeskyttelsessystemet virker.

Funktion

Indikerer den tilbageværende batterikapacitet









Batteri indikatoren viser den resterende batterikapacitet. Den resterende batterikapacitet vises som følgende tabel.

Batteri indikator	Tilbageværende kapacitet
<div style="display: flex; justify-content: space-around;"> <div style="text-align: center;">  Oplyst </div> <div style="text-align: center;">  Slukket </div> </div>	
	50 % til 100 %
	20 % til 50 %
	0 % til 20 %
 (Blinker)	Oplad batteriet.

(Kun til batteripatroner med indikatoren)

Tryk på kontrolknappen på batteripatronen for at se den tilbageværende batterikapacitet. Indikatorlamperne lyser i et par sekunder.

► Fig.3 1. Indikatorlamper 2. Kontrolknap

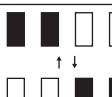
Indikatorlamper	Tilbageværende kapacitet
<div style="display: flex; justify-content: space-around;"> <div style="text-align: center;">  Oplyst </div> <div style="text-align: center;">  Slukket </div> <div style="text-align: center;">  Blinker </div> </div>	
	75 % til 100 %
	50 % til 75 %
	25 % til 50 %
	0 % til 25 %
	Oplad batteriet.
 ↑ ↓	Batteriet kan have en funktionsfejl.

Apparat / batteribeskyttelsessystem

Denne apparat er udstyret med et beskyttelsessystem. Dette system afbryder automatisk strømmotoren for at forlænge apparatets og batteriets levetid. Hvis apparat eller batteriet er i en af følgende tilstande, stopper apparat automatisk under drift.

- **Beskyttelse mod overafledning af batteriet**
Apparat stopper automatisk, når batteriet er ved at løbe tør for strøm. Batteri indikatoren beder om, at batteriet skal oplades. Fjern batteriet fra udstyret, og oplad det.
- **Beskyttelse mod overafledning**
Når udstyrets/batteriets driftstilstand kan få det til at absorbere unormalt stor strøm, stopper udstyret automatisk. I dette tilfælde skal du stoppe applikationen, der får udstyret til at overbelaste. Genstart derefter apparat.
- **Underspændingsbeskyttelse**
Når bilens indgangsspænding er lavere end den nominelle spænding, slukker beskyttelsessystemet for udstyret, og temperaturdisplayet vil vise "F3" med en biplud.
- **Overspændingsbeskyttelse**
Når bilens indgangsspænding er højere end den nominelle spænding, slukker beskyttelsessystemet for udstyret, og temperaturdisplayet vil vise "F4" med en biplud.
- **Kortslutningsbeskyttelse**
Udstyret har kortslutningsbeskyttelse funktion. I tilfælde af kortslutning, bedes du sende udstyret til et servicecenter eller fabrikksservicecenter, der er autoriseret af Makita.

Beskyttelse mod andre årsager

Beskyttelsessystemet er også designet til andre årsager, der kan forårsage udstyrsskade, og gør det muligt for udstyret at stoppe automatisk. Følg nedenstående trinene for at finde årsagerne, når udstyret holder pause eller stopper.

1. Sluk for udstyret, derefter tænd det igen for at genstarte.
2. Oplad batteriet(er), eller udskift det/dem med fulde opladede batteri(er).
3. Gør udstyret og batteriet(er) køle af.

Hvis der ikke er nogen forbedringer ved at gendanne beskyttelsessystemet, anbefaler vi, at kontakte dit lokale Makita servicecenter.

Hælningsbeskyttelse

Udstyret har hælningsbeskyttelse funktion. Når udstyret kører i køletilstand, vil udstyret slukke automatisk, hvis det placeres med en af følgende vinkler.

A) Når udstyret bliver lig med eller større end 30 ° fra den vandrette vinkel, som vist i Fig. A, vil udstyret lukke ned, og temperaturdisplayet vil vise "F1" i kort tid. Det skal tage 3 minutter for at genstarte efter udstyret vender tilbage til vandret placering.

► Fig.4

B) Når udstyret bliver lig med eller større end 30 ° fra den vandrette vinkel, som vist i Fig. B, vil udstyret lukke ned, og temperaturdisplayet vil vise "F1" i kort tid. Det skal tage 3 minutter for at genstarte efter udstyret vender tilbage til vandret placering.

► Fig.5

C) Når udstyret bliver lig med eller større end 30 ° fra den vandrette vinkel, som vist i Fig. C, vil udstyret lukke ned, og temperaturdisplayet vil vise "F1" i kort tid. Det skal tage 3 minutter for at genstarte efter udstyret vender tilbage til vandret placering.

► Fig.6

D) Når udstyret bliver lig med eller større end 30 ° fra den vandrette vinkel, som vist i Fig. D, vil udstyret lukke ned, og temperaturdisplayet vil vise "F1" i kort tid. Det skal tage 3 minutter for at genstarte efter udstyret vender tilbage til vandret placering.

► Fig.7

USB opladning

Der er en USB-port i batterirummet. USB-porten udsender kontinuerligt 5 V spænding i driftstilstand.

Hukommelsesfunktion

Efter indstilling af reguleringstemperaturen, hvis brugeren ikke foretager inden for 5 sekunder, den aktuelle indstilling vil gemmes. Udstyret vil starte med de samme indstilling næste gang.

Skift temperatur enhed

Du kan skifte temperatur enhed °C (Celsius) eller ° F (Fahrenheit) ved nedenstående trin.

1. Tænd for udstyret.
2. Tryk på køle-/varmeknappen, indtil enheden (°C eller °F) begynder at blinke.
3. Tryk på stigning- eller mindskningsknappen for at vælge en enhed.
4. Tryk på køle-/varmeknappen, eller hold udstyret i 5 sekunder uden nogen operation. Valg af enhed er fuldgjort.

Skulderstrop

⚠FORSIGTIG: Sørg for, at skulderstroppen er tilsluttet korrekt. Ellers kan en faldulykke opstå.

1. Gør skulderstroppen igennem venstre og højre håndtag.
2. Fastgør skulderstroppen

► Fig.8

Fejlkode

Hvis der opstår en bestemt fejl, temperaturdisplayet vil vise følgende kode.

Fejlkode	Problem
F1	Hældningsbeskyttelse er aktiveret. Se afsnit om hældningsbeskyttelse.
F2	Batteriet er opbrugt.
F3	Indgangsspændingen er for lav. Se afsnit om indgangsspændingsbeskyttelse
F4	Indgangsspændingen er for høj. Se afsnit om overspændingsbeskyttelse.
F5	Der er et problem med udstyrets sensoren. Send udstyret til et servicecenter eller fabriks-servicecenter, der er autoriseret af Makita.

VEDLIGEHOLDELSE

⚠FORSIGTIG: Sørg altid for, at apparatet er slukket, stikket er trukket ud af kontakten, og batteripatronen er fjernet, før du forsøger at udføre inspektion eller vedligeholdelse.

BEMÆRK: Benyt aldrig benzin, rensbenzin, fortyndermiddel, alkohol eller lignende. Misfarvning, deformation eller revner kan forekomme.

For at vedligeholde produktsikkerhed og pålidelighed skal reparationer, enhver anden vedligeholdelse eller justering udføres af autoriserede Makita-servicecentre eller fabriks-servicecentre, altid ved hjælp af Makita-reservedele.

Rengøring

- Rengør oliepletterne i kammeret regelmæssigt.
- Rengør kammerets indre og omgivende områder for at forhindre unormalt lugt.
- Rengør støvet på svampefilteret regelmæssigt for at forbedre køleeffektiviteten.
- Tætningslisten på topdækslet er let at blive snavset. Rengør det i tide.

Afrimning

Slå spændingen fra ved afrimning og vent på, at frosten smelter. Tør derefter vandet af.

Rengør svampefilteret.

⚠FORSIGTIG: Efter rengøring af svampefilteret, sørg for, at har du geninstalleret det på udstyret. Hvis udstyret fungerer uden svampefilteret, kan det medføre funktionsfejl.

1. Skub filterdækslet i pilens retning, som vist i figuren, og fjern derefter dækslet.
2. Fjern og rengør svampefilteret.
► Fig.9
3. Geninstaller svampefilteret og filterdækslet.
► Fig.10

VALGFRIT TILBEHØR

⚠FORSIGTIG: Dette tilbehør anbefales til brug med dit Makita-værktøj, der er specificeret i denne manual. Anvendelsen af andet tilbehør eller påmonteringer kan udgøre en risiko for personskade. Brug kun tilbehør eller påmonteringer til deres erklærede formål.

Hvis du har behov for flere oplysninger om dette tilbehør, kan du kontakte dit lokale Makita-servicecenter.

- AC-adapter
- Ægte Makita-batteri og -oplader

BEMÆRK: Nogle elementer på listen kan være inkluderet i værktøjspakken som standardtilbehør. Dette kan variere fra land til land.

ΠΡΟΕΙΔΟΠΟΙΗΣΗ

Αυτή η συσκευή μπορεί να χρησιμοποιηθεί από παιδιά ηλικίας από 8 ετών και άνω και άτομα με μειωμένη σωματική, αισθητηριακή ή διανοητική ικανότητα ή έλλειψη εμπειρίας και γνώσης εάν τους έχει δοθεί επίβλεψη ή οδηγίες σχετικά με τη χρήση της συσκευής στο ασφαλή τρόπο και κατανοήστε τους κινδύνους. Τα παιδιά δεν πρέπει να παίζουν με τη συσκευή. Ο καθαρισμός και η συντήρηση που αφορούν τον χρήστη δεν πρέπει να γίνονται από παιδιά χωρίς επίβλεψη.

ΤΕΧΝΙΚΑ ΧΑΡΑΚΤΗΡΙΣΤΙΚΑ

Μοντέλο:		CW001G
Χωρητικότητα		20 L
εισαγωγή	Δοχείο μπαταρίας	συνεχές ρεύμα 18 V / συνεχές ρεύμα 36 V
	Προσαρμογέας AC (Προαιρετικό αξεσουάρ)	Ανατρέξτε στην ένδειξη στον προσαρμογέα AC. (Η τάση εισόδου ποικίλλει ανάλογα με τη χώρα.)
	Προσαρμογέας αναπήρα	συνεχές ρεύμα 12 V / συνεχές ρεύμα 24 V
Κατηγορία προστασίας από σοκ		III
Τύπος κλίματος		SN / N / ST / T
Υλικό μόνωσης / Αφρώδες υλικό		Αφρός πολυουρεθάνης / κυκλοπεντάνιο (C ₅ H ₁₀)
Ψυκτικός		R-1234yf (26 γραμ.)
Λειτουργική ισχύς		ισχύς ψύξης 90 W, ισχύ θέρμανσης 42 W
Διαστάσεις (Μ × Π × Υ)	Εξωτερικές διαστάσεις	663 mm × 341 mm × 372 mm
	Εσωτερικό δωματίου	323 mm × 240 mm × 261 mm
Καθαρό βάρος		16,1 kg (με BL4050F × 2) / 13,5 kg (χωρίς μπαταρία)
Βαθμός προστασίας		IPX4 (τροφοδοτείται μόνο από μπαταρία)
Επιλέξιμη θερμοκρασία ελέγχου	Τρόπος ψύξης	-18°C, -15°C, -10°C, -5°C, 0°C, 5°C, 10°C (0°F, 5°F, 15°F, 25°F, 30°F, 40°F, 50°F)
	τρόπος θέρμανσης	30°C, 35°C, 40°C, 45°C, 50°C, 55°C, 60°C (85°F, 95°F, 105°F, 115°F, 120°F, 130°F, 140°F)
Θύρα τροφοδοσίας USB		Τύπος A / Τάση εξόδου D.C. 5 V / Ρεύμα εξόδου D.C. 2,4 A

- Στο πλαίσιο του συνεχιζόμενου προγράμματος έρευνας και ανάπτυξης της εταιρείας μας, τα τεχνικά χαρακτηριστικά που αναφέρονται στο παρόν εγχειρίδιο ενδέχεται να αλλάξουν χωρίς προειδοποίηση.
- Τα τεχνικά χαρακτηριστικά μπορεί να διαφέρουν ανάλογα με τη χώρα.

Δοχείο μπαταρίας και φορτιστής που χρησιμοποιούνται

τρόπος συνεχές ρεύμα 18 V	Δοχείο μπαταρίας	BL1815N / BL1820B / BL1830B / BL1840B / BL1850B / BL1860B
	Φορτιστής	DC18RC / DC18RD / DC18RE / DC18SD / DC18SE / DC18SF / DC18SH
τρόπος συνεχές ρεύμα 36 V	Δοχείο μπαταρίας	BL4020 / BL4025 / BL4040 / BL4050F
	Φορτιστής	DC40RA / DC40RB / DC40RC

- Ορισμένες από τα παραπάνω δοχεία και τους φορτιστές μπαταριών ενδέχεται να μην είναι διαθέσιμες ανάλογα με την περιοχή σας.

⚠ ΠΡΟΕΙΔΟΠΟΙΗΣΗ: Χρησιμοποιείτε μόνο τις μπαταρίες και φορτιστές που αναφέρονται πιο πάνω. Η χρήση οποιουδήποτε άλλου δοχείου μπαταρίας και φορτιστή μπορεί να προκαλέσει τραυματισμό ή/και πυρκαγιά.

Χρόνος λειτουργίας

ΣΗΜΕΙΩΣΗ: Ο χρόνος λειτουργίας είναι κατά προσέγγιση και μπορεί να διαφέρουν ανάλογα με τον τύπο της μπαταρίας, την κατάσταση και την κατάσταση χρήσης φόρτισης.

Τάση	Δοχείο μπαταρίας	Χρόνος λειτουργίας για κάθε θερμοκρασία ελέγχου (ώρες)								
		Η θερμοκρασία περιβάλλοντος είναι 30°C (85°F)					Η θερμοκρασία περιβάλλοντος είναι 0°C (30°F)			
		-18°C (0°F)	-10°C (15°F)	0°C (30°F)	5°C (40°F)	10°C (50°F)	30°C (85°F)	40°C (105°F)	50°C (120°F)	60°C (140°F)
18 V	BL1815N ×2	1,6	2,5	3,0	4,0	6,0	2,5	1,8	1,5	1,4
	BL1820B ×2	2,2	3,0	4,5	5,5	8,5	3,0	2,4	2,1	1,9
	BL1830B ×2	3,0	4,5	6,0	8,0	11,5	4,5	3,3	2,9	2,6
	BL1840B ×2	4,0	6,5	8,5	11,0	16,5	6,5	4,5	4,0	3,5
	BL1850B ×2	5,5	8,0	11,0	14,5	21,0	8,0	5,5	5,0	4,5
	BL1860B ×2	6,5	10,0	13,5	17,5	25,5	10,0	7,0	6,0	5,5
36 V	BL4020 ×2	4,0	6,0	8,5	11,0	14,0	7,0	5,0	4,5	3,5
	BL4025 ×2	5,0	8,0	11,0	14,0	18,0	9,5	6,5	6,0	4,5
	BL4040 ×2	8,0	13,0	18,0	22,5	29,0	15,0	10,5	10,0	7,0
	BL4050F ×2	10,0	16,0	22,0	28,0	36,0	18,5	13,0	12,5	8,5

Σύμβολα

Τα ακόλουθα δείχνουν τα σύμβολα που μπορούν να χρησιμοποιηθούν για τον εξοπλισμό. Πριν χρησιμοποιήσετε το προϊόν, θα πρέπει να είστε σίγουροι ότι κατανοείτε τη σημασία αυτών των συμβόλων.



Διαβάστε το εγχειρίδιο οδηγιών.



Μόνο για τις χώρες της Ευρωπαϊκής Ένωσης
Λόγω της παρουσίας επικινδύνων συστατικών στον εξοπλισμό, τα απόβλητα ηλεκτρικού και ηλεκτρονικού εξοπλισμού, οι συσσωρευτές και οι μπαταρίες ενδέχεται να έχουν αρνητικές επιπτώσεις στο περιβάλλον και την ανθρώπινη υγεία. Μην πετάτε ηλεκτρικές και ηλεκτρονικές συσκευές ή μπαταρίες με οικιακά απορρίμματα!
Σύμφωνα με την ευρωπαϊκή οδηγία για τα απόβλητα ηλεκτρικού και ηλεκτρονικού εξοπλισμού και για τους συσσωρευτές και τις μπαταρίες και τους συσσωρευτές απορριμμάτων και μπαταριών, καθώς και την προσαρμογή τους στην εθνική νομοθεσία, τα απόβλητα ηλεκτρικού εξοπλισμού, οι μπαταρίες και οι συσσωρευτές θα πρέπει να αποθηκεύονται χωριστά και να παραδίδονται σε ξεχωριστό σημείο συλλογής για αστικά απόβλητα, που λειτουργούν σύμφωνα με τους κανονισμούς για την προστασία του περιβάλλοντος. Αυτό υποδεικνύεται από το σύμβολο του διαγραμμένου τροχού κάδου που τοποθετείται στον εξοπλισμό.

Προσοχή: κίνδυνος πυρκαγιάς.



Μην γεμίζετε το νερό απευθείας στο θάλαμο. Μην βυθίζετε τη συσκευή σε νερό. Μην ρίχνετε νερό στη συσκευή. Διαφορετικά μπορεί να προκληθεί ηλεκτροπληξία ή δυσλειτουργία.

ΠΡΟΦΥΛΑΞΕΙΣ ΑΣΦΑΛΕΙΑΣ

1. Η συσκευή είναι κατάλληλη για:
 - Λειτουργία σε οχήματα.

- Ψύξη και κατάψυξη φαγητού.
 - Το κάμπινγκ χρησιμοποιείται μόνο όταν η συσκευή τροφοδοτείται από μπαταρία.
2. Αυτή η συσκευή χρησιμοποιεί εύφλεκτα ψυκτικά. Διαβάστε και ακολουθήστε αυτές τις οδηγίες για το χειρισμό. Ζητήστε από το κέντρο εξυπηρέτησης μας για συντήρηση. Κατά την απόρριψη της συσκευής, ακολουθήστε τους τοπικούς κανονισμούς σας σχετικά με την απόρριψη εύφλεκτων ψυκτικών.
 3. ΠΡΟΕΙΔΟΠΟΙΗΣΗ: Διατηρείτε τα ανοίγματα εξαερισμού στο περίβλημα της συσκευής μακριά από εμπόδια.
 4. ΠΡΟΕΙΔΟΠΟΙΗΣΗ: Μην χρησιμοποιείτε μηχανικό εξοπλισμό ή άλλες μεθόδους για να επιταχύνετε τη διαδικασία απόψυξης, εκτός εάν συνιστάται από τον κατασκευαστή.
 5. ΠΡΟΕΙΔΟΠΟΙΗΣΗ: Μην καταστρέψετε το κύκλωμα ψυκτικού.
 6. ΠΡΟΕΙΔΟΠΟΙΗΣΗ: Μην χρησιμοποιείτε ηλεκτρικές συσκευές στην αποθήκη τροφίμων του εξοπλισμού, εκτός εάν είναι του τύπου που συνιστά ο κατασκευαστής.
 7. Αυτή η συσκευή περιέχει εύφλεκτα μονωτικά αέρια. Όταν απορρίπτετε τη συσκευή, ακολουθήστε τους τοπικούς κανονισμούς σας σχετικά με την απόρριψη εύφλεκτων αερίων φυσιγματος μόνωσης.
 8. Μην αποθηκεύετε εκρηκτικές ύλες, όπως δοχεία αεροζόλ με εύφλεκτο προωθητικό σε αυτήν τη συσκευή.
 9. Αυτή η συσκευή προορίζεται να χρησιμοποιηθεί σε οικιακές και παρόμοιες εφαρμογές όπως
 - χώρους κουζίνας προσωπικού σε καταστήματα, γραφεία και άλλα περιβάλλοντα εργασίας.
 - αγροκίες και πελάτες σε ξενοδοχεία, μοτέλ και άλλα περιβάλλοντα κατοικιών.
 - Περιβάλλον τύπου που κρεβάτι και πρινωύ.
 - Τροφοδοσία ή παρόμοια μη λιανική που χρήση
 10. Εάν το καλώδιο τροφοδοσίας είναι κατεστραμμένο, πρέπει να αντικατασταθεί από ειδικό καλώδιο ή συγκρότημα που διατίθεται από τον κατασκευαστή ή τον αντιπρόσωπό του.

11. **ΠΡΟΕΙΔΟΠΟΙΗΣΗ: Κίνδυνος παγίδευσης παιδιών.** Πριν πετάξετε το παλιό σας ψυγείο ή καταψύκτη:
 - * Βγάλτε την πόρτα του ψυγείου ή του καταψύκτη
12. Το διάκενο εγκατάστασης γύρω και πάνω από τη μονάδα δεν πρέπει να είναι μικρότερο από 15 mm.
13. Όταν τοποθετείτε τη συσκευή, βεβαιωθείτε ότι το καλώδιο τροφοδοσίας δεν έχει κτυπηθεί ή δεν έχει υποστεί ζημιά.
14. Μην εντοπίσετε πολλές φορητές πρίζες ή φορητά τροφοδοτικά στο πίσω μέρος της συσκευής
15. Απόρριψη της συσκευής.



Αυτή η σήμανση υποδεικνύει ότι αυτό το προϊόν δεν πρέπει να απορρίπτεται με άλλα οικιακά απόβλητα σε ολόκληρη την Ευρωπαϊκή Γα να αποφύγετε πιθανή βλάβη στο περιβάλλον ή την ανθρώπινη υγεία από την ανεξέλεγκτη διάθεση αποβλήτων, ανακυκλώστε το υπεύθυνα για να προωθήσετε την αειφόρο επαναχρησιμοποίηση υλικών πόρων. Το μονωτικό αέριο είναι εύφλεκτο. Κατά την απόρριψη της συσκευής, το κάνετε μόνο σε εξουσιοδοτημένο κέντρο διάθεσης αποβλήτων. Μην εκθέτετε αυτό το προϊόν στη φλόγα

ΣΗΜΑΝΤΙΚΕΣ ΕΙΔΟΠΟΙΗΣΕΙΣ

1. Διαβάστε προσεκτικά το εγχειρίδιο οδηγιών πριν από τη χρήση.
2. Ελέγξτε εάν το εύρος τάσης που χρησιμοποιείται είναι το ίδιο με αυτό που αναγράφεται στην πινακίδα, εάν το βύσμα του καλωδίου τροφοδοσίας ταιριάζει με την πρίζα και βεβαιωθείτε ότι η πρίζα είναι καλά γειωμένη.
3. Ακόμα κι αν η συσκευή δεν χρησιμοποιείται, μην την τοποθετείτε ανάποδα ή γείρετε πάνω από τις 15° Διαφορετικά μπορεί να προκληθεί δυσλειτουργία.
4. Όταν μεταφέρετε τη συσκευή, κρατήστε τη συσκευή με το πάνω κάλυμμα στραμμένο προς τα πάνω. Μην μεταφέρετε τη συσκευή με ανάποδα Διαφορετικά μπορεί να προκληθεί δυσλειτουργία.
5. Μην βυθίζετε τη συσκευή σε νερό ή άλλο υγρό για να αποφύγετε ηλεκτροπληξία. Μην εκθέτετε στην βροχή.
6. Όταν καθαρίζετε ή δεν χρησιμοποιείτε, αφαιρέστε την μπαταρία και αποσυνδέστε το φως από την πρίζα.
7. Δεν επιτρέπεται η χρήση οποιωνδήποτε αξεσουάρ που δεν συνιστάται από τον κατασκευαστή.
8. Μην τοποθετείτε τη συσκευή σε ζεστά μέρη, όπως σε αυτοκίνητο κάτω από τον ήλιο ή κοντά σε υλικά θέρμανσης. Η απόδοση ψύξης μπορεί να μειωθεί ή η διαρροή αερίου μπορεί να προκαλέσει πυρκαγιά.
9. Μην τοποθετείτε τη συσκευή κοντά σε συσκευές αερίου. Η απόδοση ψύξης μπορεί να μειωθεί ή η διαρροή αερίου μπορεί να προκαλέσει πυρκαγιά.
10. Μην ξεκινάτε συχνά το κομπιέ λειτουργίας (το Διάστημα τουλάχιστον 5 λεπτά κάθε φορά) για να αποφύγετε ζημιά στον συμπιεστή.
11. Μην εισάγετε μεταλλικό φύλλο ή άλλα αγώγιμα υλικά στη συσκευή για να αποφύγετε πυρκαγιά ή βραχυκύκλωμα.
12. Μην χρησιμοποιείτε χημικά υγρά πλύσης και σκληρά εργαλεία για τον καθαρισμό του προϊόντος.
13. Εισαγάγετε πλήρως το βύσμα στην είσοδο "DC IN" πρίζα. Εάν δεν το κάνετε μπορεί να παραμορφωθεί το βύσμα ή να προκληθεί πυρκαγιά.
14. Μην χρησιμοποιείτε τη συσκευή κατά την οδήγηση. Κάτι τέτοιο μπορεί να προκαλέσει ατύχημα.
15. Όταν η υπόλοιπη χωρητικότητα της μπαταρίας του αυτοκινήτου μειωθεί, χρησιμοποιήστε τη συσκευή με τον κινητήρα σε λειτουργία. Αφού χρησιμοποιήσετε τη συσκευή, αποσυνδέστε την πρίζα αναπήρα για να αποφύγετε τη Προκαλεί φόρτωση που μπαταρίας του αυτοκινήτου.
16. Μην κάνετε κατάχρηση του μετασχηματιστή AC και του προσαρμογέα αναπήρα.
17. Καθαρίστε το φως του μετασχηματιστή AC και του προσαρμογέα αναπήρα. Η βρωμιά όπως νερό ή αλάτι που προσκολλάται στο βύσμα μπορεί να προκαλέσει σκουριά και να οδηγήσει σε κακή αγωγιμότητα, παραμόρφωση ή πυρκαγιά.
18. Μην αγγίζετε το βύσμα του μετασχηματιστή AC και του προσαρμογέα αναπήρα αμέσως μετά τη λειτουργία. Μπορεί να είναι εξαιρετικά ζεστά και να κάψουν το δέρμα σας.
19. Μην αποσυναρμολογείτε τη συσκευή.
20. Μην φορτίζετε την μπαταρία του αυτοκινήτου ενώ χρησιμοποιείτε τη συσκευή. εαν να εφαρμοστεί μη αποδεκτή τάση στο προϊόν, με αποτέλεσμα αστοχία ή πυρκαγιά.
21. Μην χρησιμοποιείτε εύφλεκτο ψεκαστήρα κοντά στη συσκευή. Διαφορετικά μπορεί να προκαλέσει πυρκαγιά.
22. Κατά τη διάρκεια της λειτουργίας, μην αγγίζετε τα περιεχόμενα, ειδικά αυτά που είναι κατασκευασμένα από μέταλλο, μέσα στη συσκευή με βρεγμένα χέρια. Κάτι τέτοιο μπορεί να προκαλέσει κρουπαγήματα.
23. Μην πιάνετε το φως με βρεγμένα ή λαδωμένα χέρια. Κάτι τέτοιο μπορεί να προκαλέσει ηλεκτροπληξία.
24. Μην τοποθετείτε τέτοια φάρμακα ή ακαδημαϊκά υλικά στη συσκευή. Αυτή η συσκευή δεν μπορεί να αποθηκεύσει τα υλικά που απαιτούν αυστηρό έλεγχο θερμοκρασίας.
25. Μην χρησιμοποιείτε αυτό το προϊόν ως σκαλοπάτι ή καρέκλα. Μπορεί να προκαλέσει πτώσεις και τραυματισμούς.
26. Μην αφήνετε μικρά παιδιά και κατοικίδια να παίζουν με αυτήν τη συσκευή. Φυλάσσετε τη συσκευή μακριά από παιδιά κατά την αποθήκευση.
27. Μην γειμίζετε υπερβολικά τρόφιμα και ποτά στη συσκευή. Η απόδοση ψύξης μπορεί να μειωθεί, προκαλώντας σήψη των τροφίμων και ποτών.
28. Προσέξτε να μην εξαντληθεί η ισχύς της μπαταρίας, διατηρώντας ταυτόχρονα το φαγητό και το ποτό δροσερό ή ζεστό. Μην αποθηκεύετε τα ανοιχτά τρόφιμα για μεγάλο χρονικό διάστημα. Τρόφιμα και ποτά μπορεί να σαπίσουν.
29. Μην χρησιμοποιείτε μαχαίρι ή καταβιδί για να αφαιρέσετε τον πάγο ή τον παγετό από τη συσκευή. Κάτι τέτοιο μπορεί να προκαλέσει βλάβη στο εσωτερικό της συσκευής και να προκαλέσει δυσλειτουργία, ή το κλειστό αέριο ή λάδι μπορεί να ψεκαστεί.
30. Μην χρησιμοποιείτε την έξοδο DC (DC) της γεννήτριας κινητήρα ως τροφοδοτικό. Διαφορετικά, μπορεί να προκαλέσει δυσλειτουργία
31. Μην βάζετε νερό κ.λπ απευθείας στη συσκευή. Ενδέχεται να εισέλθει νερό μέσα στη συσκευή και να προκαλέσει δυσλειτουργία. Εάν έχει συσσωρευτεί νερό στο θάλαμο, σκουπίστε το με ένα μαλακό πανί.
32. Προσέξτε να μην τσιμπήσετε το δάχτυλό σας όταν κλείνετε και ανοίγετε το πάνω κάλυμμα.
33. Μην τοποθετείτε πράγματα που είναι εύκολα ευπαθή στο θάλαμο Το φαγητό ή το ποτό μπορεί να σαπίσουν

34. **Κατά τη λειτουργία λειτουργίας θέρμανσης, μην αγγίζετε το εσωτερικό της συσκευής με το χέρι σας για μεγάλο χρονικό διάστημα.** Κίνδυνος εγκαυμάτων χαμηλής θερμοκρασίας.
35. **Όταν βάζετε φαγητό ή ποτό στη συσκευή, διατηρείτε καθαρό το εσωτερικό του θαλάμου.** Κίνδυνος τροφικής δηλητηρίασης κ.λπ.
36. **Μην χρησιμοποιείτε αυτήν τη συσκευή στο ψυγείο του οχήματος ή στο θάλαμο ψυγείου.** Συμπύκνωση δροσιάς συμβαίνει εύκολα στο όχημα του ψυγείου και στο θάλαμο ψυγείου, προκαλώντας πτώση σταγονιδίων νερού στη συσκευή και με αποτέλεσμα δυσλειτουργίες.
37. **Μην τοποθετείτε πλάσματα όπως κατοικίδια στη συσκευή.** Αυτή η συσκευή δεν μπορεί να σώσει πλάσματα.
38. **Μην βάζετε κρύο παράγοντα σε σπασμένη σακούλα.** Εάν η ψυχρή ουσία διαρρέει στη συσκευή, το μεταλλικό μέρος της συσκευής μπορεί να διαβρωθεί. Εάν το ψυχρό μέσο διαρρέει, σκουπίστε το με ένα υγρό μαλακό πανί και μετά σκουπίστε το με ένα μαλακό πανί.
39. **Προσαρμόστε καλά τη ζώνη ώμου έτσι ώστε να μην πέσει λόγω του βάρους της συσκευής.** Διαφορετικά, η συσκευή ενδέχεται να πέσει και να προκαλέσει τραυματισμό.
40. **Όταν βάζετε φαγητό και ποτό στη συσκευή, βάζετε εκ των προτέρων κρύο ή ζεστό πράγμα** Αυτή η συσκευή δεν μπορεί να κρυώσει ή να θερμανθεί σε σύντομο χρονικό διάστημα.
41. **Όταν χρησιμοποιείτε τη συσκευή σε αυτοκίνητο, φροντίστε να εγκαταστήσετε τη συσκευή σε σταθερό μέρος, όπως το χώρο αποσκευών ή τα πόδια των πίσω καθισμάτων και να το διορθώσετε.** Μην τοποθετείτε τη συσκευή στο κάθισμα σε ασαφή κατάσταση. Εάν το αυτοκίνητο ξεκινά ξαφνικά ή σταματά κατά τη διάρκεια της οδήγησης, η συσκευή μπορεί να πέσει και να κινηθεί, προκαλώντας τραυματισμό.
42. **Κρατήστε τη συσκευή σταθερά κατά τη μεταφορά.** Διαφορετικά, η συσκευή μπορεί να πέσει και να προκαλέσει δυσλειτουργία ή να πέσει στα πόδια σας μπορεί να προκαλέσει τραυματισμό.
43. **Όταν χρησιμοποιείτε σε περιβάλλον με σκόνη, καθαρίστε πιο συχνά το φίλτρο σφουγγαριών.** Το σκονισμένο περιβάλλον προκαλεί το φράξιμο του φίλτρου σφουγγαριών εύκολα και φωτιά.

Προειδοποιήσεις ασφαλείας για συσκευή που λειτουργεί με μπαταρία

Χρήση και φροντίδα συσκευής με μπαταρία

1. Λάβετε τα απαραίτητα μέτρα ώστε να μην είναι δυνατό να τεθεί ακούσια σε λειτουργία η συσκευή. Πριν συνδέσετε τη συσκευή με την μπαταρία και πριν από κάθε μετακίνηση ή μεταφορά της, θα πρέπει να διασφαλίσετε ότι ο διακόπτης βρίσκεται στη θέση απενεργοποίησης. Αν μεταφέρετε τη συσκευή έχοντας το δάχτυλό σας στον διακόπτη ή τη φορτίστε με τον διακόπτη στη θέση ενεργοποίησης, υπάρχει κίνδυνος ατυχήματος.
2. Αποσυνδέετε την μπαταρία από τη συσκευή πριν από οποιαδήποτε προσαρμογή, αλλαγή εξαρτήματος ή φύλαξη. Αυτά τα προληπτικά μέτρα ασφαλείας μειώνουν τον κίνδυνο ακούσιας ενεργοποίησης της συσκευής.
3. **Η επαναφόρτιση της συσκευής θα πρέπει να γίνεται**

μόνο με τον φορτιστή που προβλέπει ο κατασκευαστής. Ένας φορτιστής που είναι κατάλληλος για έναν τύπο μπαταρίας μπορεί να προκαλέσει κίνδυνο πυρκαγιάς, αν χρησιμοποιηθεί με άλλη μπαταρία.

4. **Χρησιμοποιείτε τη συσκευή αποκλειστικά και μόνο με τις προβλεπόμενες μπαταρίες.** Η χρήση οποιαδήποτε άλλης μπαταρίας μπορεί να προκαλέσει κίνδυνο τραυματισμού και πυρκαγιάς.
5. **Όταν δεν χρησιμοποιείτε την μπαταρία, θα πρέπει να τη φυλάξετε μακριά από άλλα μεταλλικά αντικείμενα, όπως συνδετήρες, νόμισμα, κλειδιά, καρφιά, βίδες ή άλλα μικρά μεταλλικά αντικείμενα που θα μπορούσαν να προκαλέσουν τη σύνδεση των δύο πόλων.** Η βραχυκύκλωση των πόλων της μπαταρίας μπορεί να προκαλέσει εγκαύματα ή πυρκαγιά.
6. **Σε συνθήκες κακής χρήσης, ενδέχεται να παρατηρηθεί διαρροή υγρών από την μπαταρία.** Αποφύγετε την επαφή. Σε περίπτωση ατυχήματος, ξεπλύνετε με νερό την περιοχή που ήρθε σε επαφή με το υγρό της μπαταρίας. Αν εισέλθουν υγρά μπαταρίας στα μάτια σας, αφού τα ξεπλύνετε με νερό, ζητήστε ιατρική βοήθεια. Τα υγρά της μπαταρίας μπορεί να προκαλέσουν ερεθισμούς ή εγκαύματα.
7. **Μη χρησιμοποιείτε μπαταρίες ή συσκευές που έχουν παρουσιάσει βλάβη ή έχουν τροποποιηθεί.** Οι μπαταρίες που είναι φθαρμένες ή που έχουν τροποποιηθεί μπορεί να εμφανίσουν απρόβλεπτη συμπεριφορά, με αποτέλεσμα φωτιά, έκρηξη ή κίνδυνο τραυματισμού.
8. **Μην εκθέτετε την μπαταρία ή τη συσκευή σε φλόγες ή υπερβολικά υψηλές θερμοκρασίες.** Η έκθεση σε φλόγες ή θερμοκρασίες άνω των 130°C μπορεί να προκαλέσει έκρηξη.
9. **Ακολουθείτε όλες τις οδηγίες φόρτισης και μη φορτίζετε την μπαταρία ή τη συσκευή σε θερμοκρασίες εκτός των ορίων που προβλέπονται στις σχετικές οδηγίες.** Η ακατάλληλη φόρτιση ή η φόρτιση σε θερμοκρασίες εκτός των προβλεπόμενων ορίων μπορεί να προκαλέσει βλάβη στη μπαταρία και να αυξήσει τον κίνδυνο πυρκαγιάς.
10. **Το σέρβις της συσκευής θα πρέπει να γίνεται από εξειδικευμένο τεχνικό με πανομοιότυπα ανταλλακτικά.** Με τον τρόπο αυτόν, διασφαλίζετε ότι το προϊόν σας θα παραμείνει ασφαλές.
11. **Μην τροποποιήσετε και μην επιχειρήσετε να επισκευάσετε τη συσκευή ή την μπαταρία, παρά μόνο εφόσον κάτι τέτοιο προβλέπεται από τις οδηγίες χρήσης και φροντίδας.**

Σημαντικές πληροφορίες ασφαλείας για την μπαταρία

1. Πριν χρησιμοποιήσετε την μπαταρία, διαβάστε όλες τις οδηγίες και τις επισημάνσεις για (1) τον φορτιστή, (2) την μπαταρία και (3) το προϊόν με μπαταρία.
2. Μην αποσυνδέετε ή αλλοιώνετε το δοχείο της μπαταρίας. Μπορεί να προκληθεί πυρκαγιά, υπερβολική θερμότητα ή έκρηξη.
3. Αν έχετε μείψει σημαντικό ο χρόνος λειτουργίας, σταματήστε άμεσα να χρησιμοποιείτε τη συσκευή. Υπάρχει κίνδυνος υπερθέρμανσης, εγκαυματος ή ακόμα και έκρηξης.
4. Σε περίπτωση που εισέλθουν ηλεκτρολύτες στα μάτια σας, ξεπλύνετε τα με καθαρό νερό και ζητήστε αμέσως ιατρική βοήθεια. Υπάρχει κίνδυνος απώλειας όρασης.
5. **Μη βραχυκυκλώσετε την μπαταρία:**
 - (1) Μην ακουμπήσετε τους πόλους της μπαταρίας με οποιοδήποτε αγώγιμο υλικό.
 - (2) Αποφύγετε τη φύλαξη της μπαταρίας σε

δοχείο με άλλα μεταλλικά αντικείμενα, όπως καρφιά, νομίσματα κ.λπ.

- (3) Μην αφήσετε την μπαταρία εκτεθειμένη σε νερό ή βροχή.

Το βραχυκύκλωμα της μπαταρίας μπορεί να οδηγήσει σε υψηλή ροή ρεύματος, υπερθέρμανση, έγκαιρα ή ακόμα και καταστροφική βλάβη.

6. Μην φυλάσσετε και χρησιμοποιείτε το συσκευή και το δοχείο μπαταρίας σε σημεία όπου η θερμοκρασία μπορεί να φτάσει ή να ξεπεράσει τους 50°C (122°F).
7. Μην αποτεφρώσετε την μπαταρία, ακόμα κι αν είναι εντελώς κατεστραμμένη ή άδεια. Η μπαταρία μπορεί να εκραγεί στη φωτιά.
8. Μην καρφώνετε, κόβετε, συνθλίβετε, πετάτε το δοχείο μπαταρίας ούτε να το αφήσετε να σας πέσει ή να χτυπήσει σε σκληρό αντικείμενο. Οι εν λόγω ενέργειες μπορούν να προκαλέσουν πυρκαγιά, υπερβολική θερμότητα ή έκρηξη.
9. Μην χρησιμοποιήσετε μια μπαταρία που έχει παρουσιάσει βλάβη.
10. Οι παρεχόμενες μπαταρίες ιόντων λιθίου υπόκεινται στις απαιτήσεις της νομοθεσίας για τα επικίνδυνα αγαθά.

Για τις εμπορικές μεταφορές, π.χ. από τρίτους ή μεταφορικές εταιρείες, πρέπει να τηρούνται οι ειδικές απαιτήσεις για τη συσκευασία και τη σήμανση.

Για την προετοιμασία του προϊόντος προς μεταφορά, απαιτείται η συνδρομή ειδικού για τα επικίνδυνα υλικά. Επίσης, οφείλτε να τηρείτε τη νομοθεσία της χώρας σας, η οποία ενδέχεται να προβλέπει περισσότερες απαιτήσεις.

Καλύψτε με ταινία ή άλλα μέσα στα ανοιχτές επαφές και συσκευάστε την μπαταρία έτσι ώστε να μην μπορεί να μετακινηθεί μέσα στη συσκευασία της.

11. Για να απορριψετε την μπαταρία, αφαιρέστε την από το συσκευή και απορρίψτε τη σε ασφαλές σημείο. Οφείλτε να ακολουθείτε τους τοπικούς κανονισμούς για την απόρριψη των μπαταριών.
12. Χρησιμοποιήστε τις μπαταρίες μόνο με τα προϊόντα που προβλέπει η Makita. Η τοποθέτηση των μπαταριών σε μη συμβατά προϊόντα μπορεί να προκαλέσει πυρκαγιά, υπερβολική θερμότητα, έκρηξη ή διαρροή ηλεκτρολυτών.
13. Αν δεν πρόκειται να χρησιμοποιήσετε το συσκευή για μεγάλο χρονικό διάστημα, αφαιρέστε την μπαταρία.
14. Κατά τη χρήση και μετά από αυτή, το δοχείο μπαταρίας απορροφά θερμότητα που ενδέχεται να προκαλέσει εγκαύματα λόγω υψηλής ή χαμηλής θερμοκρασίας. Επιδείξτε προσοχή κατά τον χειρισμό των καυτών δοχείων μπαταρίας.
15. Μην αγγίζετε τον ακροδέκτη της συσκευής άμεσα μετά τη χρήση, επειδή μπορεί να γίνεται αρκετά ζεστό ώστε να προκαλέσει εγκαύματα.
16. Μην αφήνετε θραύσματα, σκόνη ή χύμα μέσα στους ακροδέκτες, τις οπές ή τις αυλακώσεις του δοχείου μπαταρίας. Μπορεί να οδηγήσει σε κακή απόδοση ή βλάβη της συσκευής ή της κασέτας μπαταρίας.
17. Εκτός εάν το συσκευή υποστηρίζει τις κοντινές γραμμές μεταφοράς ηλεκτρικής ενέργειας υψηλής τάσης, μην χρησιμοποιείτε το δοχείο μπαταρίας σε κοντινή απόσταση από αυτές. Μπορεί να προκληθεί πολλαπλή δυσλειτουργία ή βλάβη του συσκευής ή του δοχείου μπαταρίας.
18. Η μπαταρία να φυλάσσεται μακριά από τα παιδιά.

ΚΡΑΤΗΣΤΕ ΑΥΤΕΣ ΤΙΣ ΟΔΗΓΙΕΣ.

▲ΠΡΟΣΟΧΗ: Χρησιμοποιείτε μόνο αυθεντικές μπαταρίες Makita. Η χρήση μη αυθεντικών μπαταριών Makita ή τροποποιημένων μπαταριών μπορεί να οδηγήσει σε ανάφλεξη της μπαταρίας και, κατά συνέπεια, πυρκαγιά, τραυματισμό και υλικές ζημιές. Επίσης, καθιστά άκυρη την εγγύηση της Makita για το συσκευή και τον φορτιστή.

Συμβουλές για μέγιστη διάρκεια μπαταρίας

- Φορτίζετε την μπαταρία προτού αποφορτιστεί πλήρως. Διακόπτετε πάντα τη λειτουργία της συσκευής και φορτίζετε την μπαταρία, όταν παρατηρήτε μείωση της παρεχόμενης ισχύος.
- Μην επαναφορτίζετε ποτέ την μπαταρία ενώ είναι ήδη πλήρως φορτισμένη. Η υπερφόρτιση μειώνει τη διάρκεια ζωής της μπαταρίας.
- Φορτίζετε την μπαταρία σε περιβάλλον με θερμοκρασία 10°C - 40°C (50°F - 104°F). Αν η μπαταρία είναι ζεστή, περιμένετε να κρυώσει πριν τη φορτίσετε.
- Όταν το δοχείο μπαταρίας δεν χρησιμοποιείται, αφαιρέστε το από το συσκευή ή τον φορτιστή.
- Φορτίστε την μπαταρία, αν δεν την έχετε χρησιμοποιήσει για μεγάλο διάστημα (πάνω από έξι μήνες).

ΠΕΡΙΓΡΑΦΗ ΜΕΡΩΝ

► Fig.1

1	Πίνακας Ελέγχου	2	Κάλυμμα μπαταρίας
3	Άνω κάλυμμα	4	Λαβή
5	Λαβή μεταφοράς	6	Ανοιχτήρι
7	Αγκιστρο άνω καλύμματος	8	Ρόδα
9	Κάλυμμα φίλτρου	10	Υποδοχή "DC IN"
11	Θύρα τροφοδοσίας USB	12	Κουμπί ενεργοποίησης
13	Κουμπί διακοπή ψύξης/θερμότητας	14	Οθόνη θερμοκρασίας
15	Ένδειξη μπαταρίας	16	Κουμπί μείωσης θερμοκρασίας
17	Αυξήστε θερμοκρασία Κουμπί	18	Λάμπα το "DC IN"
19	Μονάδα θερμοκρασίας	20	Λάμπα θέρμανσης
21	Λάμπα Λυχνία ψύξης	-	-

ΛΕΙΤΟΥΡΓΙΑ

▲ΠΡΟΣΟΧΗ: Μην τοποθετείτε πράγματα που είναι εύκολα ευπαθή στο θάλαμο Το φαγητό ή το ποτό μπορεί να σαπίσουν

ΣΗΜΕΙΩΣΗ: Κατά τη λειτουργία της συσκευής σε περιβάλλον με υψηλή υγρασία, ενδέχεται να προκύψει συμπύκνωση δρόσου στη συσκευή. Ο θόρυβος αυτός δεν σημαίνει ότι έχει παρουσιάσει πρόβλημα η συσκευή. Χρησιμοποιήστε ένα στεγνό πανί για να σκουπίσετε τη συμπύκνωση δροσιάς από τη συσκευή.

1. Σύνδεση του τροφοδοτικού

A) Μπαταρία

▲ΠΡΟΣΟΧΗ: Πάντα να κλείνετε το συσκευή προτού τοποθετήσετε ή αφαιρέσετε τη θήκη της μπαταρίας.

▲ΠΡΟΣΟΧΗ: Κατά την τοποθέτηση ή την αφαίρεση της μπαταρίας, κρατήστε σταθερά τη συσκευή και την μπαταρία. Αν δεν κρατάτε σταθερά τη συσκευή και την μπαταρία, μπορεί να σας γλιστρήσουν και, κατά συνέπεια, να προκληθεί βλάβη στη συσκευή και την μπαταρία, και τραυματισμός.

▲ΠΡΟΣΟΧΗ: Προσέξτε να μην σιμπίσετε τα δάχτυλο σας όταν ανοίξετε ή κλείνετε το κάλυμμα της μπαταρίας.

▲ΠΡΟΣΟΧΗ: Προσέξτε να μην πιέζετε τα δάχτυλά σας μεταξύ της κασέτας μπαταρίας και των ακροδεκτών. Μπορεί να προκαλέσει τραυματισμό σε κάθετο.

Για να εγκαταστήσετε τη θήκη της μπαταρίας, ανοίξτε το κάλυμμα της μπαταρίας. Ευθυγραμμίστε τις γλωττίδες στο κουτί της μπαταρίας με τις αυλακώσεις της θήκης και, στη συνέχεια, σύρετέ τη στη θέση της. Πίστετε την μπαταρία μέχρι να ακούσετε τον χαρακτηριστικό ήχο που υποδηλώνει ότι έχει ασφαλίσει στη θέση της.

Έπειτα, κλείστε το κάλυμμα της μπαταρίας.

Για να αφαιρέσετε το δοχείο μπαταρίας, τραβήξτε το έξω από το συσκευή σύροντας ταυτόχρονα το κουμπί που υπάρχει στην μπροστινή πλευρά του δοχείου.

► **Fig.2** 1. Κόκκινη ένδειξη 2. Κουμπί 3. Δοχείο μπαταρίας

▲ΠΡΟΣΟΧΗ: Τοποθετήστε σωστά την μπαταρία, έτσι ώστε να μην είναι εμφανής η κόκκινη ένδειξη. Σε αντίθετη περίπτωση, η μπαταρία μπορεί να πέσει κατά λάθος από τη συσκευή, τραυματίζοντας είτε εσάς είτε άλλο πρόσωπο που βρίσκεται κοντά σας.

▲ΠΡΟΣΟΧΗ: Μην ασκήσετε δύναμη για να τοποθετήσετε την μπαταρία. Αν δεν μπορείτε να σύρετε με ευκολία την μπαταρία στη θέση της, αυτό σημαίνει ότι δεν την τοποθετείτε σωστά.

ΣΗΜΕΙΩΣΗ: Μπορείτε να τοποθετήσετε έως δύο μπαταρίες, αν και η συσκευή χρησιμοποιεί μόνο μία μπαταρία για τη λειτουργία της.

B) Προσαρμογέας AC (Χρήση μόνο για οχήματα αναψυχής)

Προαιρετικό αξεσουάρ

Όταν χρησιμοποιείτε τη συσκευή με τροφοδοσία AC, χρησιμοποιήστε τον προσαρμογέα AC που παρέχεται με τη συσκευή. Τοποθετήστε το βύσμα στην είσοδο "DC IN" της συσκευής και μετά τοποθετήστε το άλλο άκρο σε μια πρίζα. Όταν η συσκευή λειτουργεί με τροφοδοσία από τροφοδοτικό AC, ανάβει η λυχνία "DC IN".

Γ) Προσαρμογέας αναπητήρα

Όταν χρησιμοποιείτε τη συσκευή με την υποδοχή αναπητήρα, χρησιμοποιήστε τον προσαρμογέα αναπητήρα που παρέχεται με τη συσκευή. Τοποθετήστε το βύσμα στην είσοδο "DC IN" της συσκευής και μετά τοποθετήστε το άλλο άκρο στην υποδοχή αναπητήρα.

Όταν η συσκευή λειτουργεί με τροφοδοσία από προσαρμογέα αναπητήρα, ανάβει η λυχνία "DC IN".

▲ΠΡΟΣΟΧΗ: Εισαγάγετε πλήρως το βύσμα στην είσοδο "DC IN" πρίζα. Εάν δεν το κάnete μπορεί να παραμορφωθεί το βύσμα ή να προκληθεί πυρκαγιά.

▲ΠΡΟΣΟΧΗ: Όταν δεν είναι συνδεδεμένο το "DC IN" καλώδιο ρεύματος, θα πρέπει να κλείνετε καλά το κάλυμμα της πρίζας. Διαφορετικά, ξένα σώματα ενδέχεται να εισέλθουν στη συσκευή και να προκαλέσουν δυσλειτουργία.

ΕΙΔΟΠΟΙΗΣΗ: [Μόνο όταν λειτουργεί με μπαταρία 18 V (LXT)] Όταν η συσκευή λειτουργεί για περίπου 24 ώρες με εγκατεστημένη την κασέτα μπαταρίας 18 V (LXT), η κασέτα μπαταρίας ενδέχεται να κλείσει τη δική της ισχύ για την προστασία της κασέτας μπαταρίας. Σε αυτήν την περίπτωση, η συσκευή δεν μπορεί να λειτουργήσει με την τροφοδοσία μπαταρίας και η ένδειξη μπαταρίας σβήνει επίσης. Για να συνεχίσετε την τροφοδοσία της μπαταρίας, αφαιρέστε και τοποθετήστε ξανά την κασέτα μπαταρίας.

ΣΗΜΕΙΩΣΗ: Όταν η συσκευή αλλάζει τροφοδοσία, ο συμπίεστής θα σταματήσει για περίπου 3 λεπτά για την προστασία του συμπίεστή.

ΣΗΜΕΙΩΣΗ: Αφού απενεργοποιήσετε τη συσκευή, χρειάζονται περίπου 3 λεπτά για την επανεκκίνηση του συμπίεστή λόγω της προστασίας του συμπίεστή.

2. Ενεργοποίηση της συσκευής

Πατήστε το κουμπί λειτουργίας για να ενεργοποιήσετε τη συσκευή. Πατήστε ξανά το κουμπί λειτουργίας για να απενεργοποιήσετε τη συσκευή.

3. Εναλλαγή λειτουργίας ψύξης / θέρμανσης

Πατήστε το κουμπί διακοπής ψύξης / θερμότητας για εναλλαγή του τρόπου λειτουργίας.

- Όταν η συσκευή λειτουργεί σε κατάσταση ψύξης, ανάβει η λυχνία λειτουργίας ψύξης.
- Όταν η συσκευή λειτουργεί σε λειτουργία θέρμανσης, ανάβει η λυχνία λειτουργίας θέρμανσης.

Η θόνη θερμοκρασίας αναβοσβήνει τη θερμοκρασία ελέγχου.

4. Επιλογή της θερμοκρασίας ελέγχου

Πατήστε το κουμπί θερμοκρασίας συν ή το κουμπί μείωσης θερμοκρασίας για να επιλέξετε τη θερμοκρασία ελέγχου. Ανατρέξτε στο κεφάλαιο "ΠΡΟΔΙΑΓΡΑΦΕΣ" για το επιλέξιμο στοιχείο ελέγχου

Η συσκευή ξεκινά την ψύξη / θέρμανση 5 δευτερόλεπτα μετά από καμία λειτουργία, τότε η θερμοκρασία ελέγχου σταματά να αναβοσβήνει και η οθόνη θερμοκρασίας δείχνει την τρέχουσα θερμοκρασία.

Η συσκευή σταματά την ψύξη / θέρμανση όταν η τρέχουσα θερμοκρασία φτάσει στη θερμοκρασία ελέγχου.

Συμβουλές για αποτελεσματική ψύξη

- Το άνοιγμα του άνω καλύμματος για μεγάλες περιόδους μπορεί να προκαλέσει σημαντική αύξηση της θερμοκρασίας στο θάλαμο.
- Καθαρίζετε τακτικά επιφάνειες που μπορούν να έρθουν σε επαφή με τρόφιμα και προσβάσιμα συστήματα αποχέτευσης.
- Φυλάσσετε το ωμό κρέας και τα ψάρια σε κατάλληλα δοχεία στο θάλαμο, έτσι ώστε να μην έρχονται σε επαφή ή να στάζουν σε άλλα τρόφιμα.
- Εάν ο θάλαμος παραμείνει άδειος για μεγάλες περιόδους:

- Απενεργοποιήστε τη συσκευή.
- Απόψυξη του θαλάμου.
- Καθαρίστε και στεγνώστε το θάλαμο.
- Αφήστε το επάνω κάλυμμα ανοιχτό για να αποτρέψετε την ανάπτυξη μούχλας μέσα στο θάλαμο.

ΣΗΜΕΙΩΣΗ: Ανάλογα με τις συνθήκες χρήσης και τη θερμοκρασία περιβάλλοντος, η ένδειξη μπορεί να διαφέρει ελαφρά από την πραγματική χωρητικότητα.

ΣΗΜΕΙΩΣΗ: Η πρώτη (άκρη αριστερά) ενδεικτική λυχνία θα αναβοσβήνει κατά τη λειτουργία του συστήματος προστασίας της μπαταρίας.

Λειτουργία

Ένδειξη υπολειπόμενης χωρητικότητας μπαταρίας

Η ένδειξη μπαταρίας δείχνει την υπόλοιπη χωρητικότητα της μπαταρίας. Η εναπομένουσα χωρητικότητα της μπαταρίας εμφανίζεται ως ο ακόλουθος πίνακας.

Κατάσταση ένδειξης μπαταρίας		Υπολειπόμενη χωρητικότητα
Αναμμένες	Σβηστές	
		50 % έως 100 %
		20 % έως 50 %
		0 % έως 20 %
		Φορτίστε την μπαταρία.

(Αναβοσβήνουν)

(Μόνο για μπαταρίες με ένδειξη)

Πατήστε το κουμπί ελέγχου στην μπαταρία για να δείτε την υπολειπόμενη χωρητικότητα. Η ενδεικτική λυχνία ανάβει για λίγα δευτερόλεπτα.

► Fig.3 1. Ενδεικτικές λυχνίες 2. Κουμπί ελέγχου

Ενδεικτικές λυχνίες			Υπολειπόμενη χωρητικότητα
Αναμμένες	Σβηστές	Αναβοσβήνουν	
			75 % έως 100 %
			50 % έως 75 %
			25 % έως 50 %
			0 % έως 25 %
			Φορτίστε την μπαταρία.
			Η μπαταρία μπορεί να έχει παρουσιάσει κάποια δυσλειτουργία.

Σύστημα προστασίας συσκευής / μπαταρίας

Η συσκευή είναι εξοπλισμένο με το σύστημα προστασίας. Το σύστημα διακόπτει αυτόματα την ισχύ για να παρατείνει τη διάρκεια ζωής του συσκευής και της μπαταρίας. Η συσκευή θα σταματήσει αυτόματα κατά τη λειτουργία εάν το συσκευή ή η μπαταρία είναι τοποθετημένα υπό μία από τις ακόλουθες συνθήκες.

- **Προστασία από μπαταρία κατά της εκφόρτισης**
Όταν η χωρητικότητα της μπαταρίας είναι χαμηλή, το συσκευή σταματά αυτόματα. Η ένδειξη μπαταρίας υποδεικνύει ότι η μπαταρία πρέπει να φορτιστεί Αφαιρέστε τις μπαταρίες από τη συσκευή και φορτίστε τις μπαταρίες.
- **Προστασία κατά της υπερέντασης**
Όταν η συσκευή / η μπαταρία λειτουργεί με τρόπο που την προκαλεί να τραβεί ασυνήθιστα υψηλό ρεύμα, η συσκευή σταματά αυτόματα. Σε αυτήν την περίπτωση, σταματήστε την εφαρμογή που προκάλεσε την υπερφόρτωση της συσκευής. Στη συνέχεια, ενεργοποιείτε το μουςκευή για επανεκκίνηση.
- **Προστασία χαμηλής τάσης**
Όταν η τάση εισόδου του αυτοκινήτου είναι χαμηλότερη από την ονομαστική τάση, αυτό το σύστημα προστασίας απενεργοποιεί τη συσκευή και η οθόνη θερμοκρασίας δείχνει "F3" με ήχο μπιπ.
- **Προστασία από υπερβολική τάση**
Όταν η τάση εισόδου είναι υψηλότερη από την ονομαστική τάση, αυτό το σύστημα προστασίας απενεργοποιεί τη συσκευή και η οθόνη θερμοκρασίας δείχνει "F4" με ήχο μπιπ.
- **Προστασία βραχυκυκλώματος**
Το κύκλωμα έχει λειτουργία προστασίας βραχυκυκλώματος σε περίπτωση βραχυκυκλώματος. Σε αυτήν την περίπτωση, μεταφέρετε τη συσκευή στα εξουσιοδοτημένα κέντρα Makita ή στα εργοστάσια σέρβις.

Προστασία από άλλες αιτίες

Το σύστημα προστασίας έχει επίσης σχεδιαστεί για άλλες αιτίες που θα μπορούσαν να προκαλέσουν ζημιά στη συσκευή και επιτρέπει στη συσκευή να σταματήσει αυτόματα. Ακολουθήστε όλα τα παρακάτω βήματα για να καθαρίσετε τα αίτια, όταν η συσκευή έχει τεθεί προσωρινά σε διακοπή ή διακοπή της λειτουργίας.

1. Απενεργοποιήστε τη συσκευή και, στη συνέχεια, ενεργοποιήστε την ξανά για επανεκκίνηση.
2. Φορτίστε την μπαταρία ή αντικαταστήστε την με μια πλήρως φορτισμένη μπαταρία.
3. Αφήστε τη συσκευή και τις μπαταρίες να κρυώσουν.

Εάν δεν μπορεί να βρεθεί βελτίωση με την αποκατάσταση του συστήματος προστασίας, επικοινωνήστε με το τοπικό κέντρο σέρβις της Makita.

Λειτουργία προστασίας από κλίση

Η συσκευή είναι εξοπλισμένη με τη λειτουργία προστασίας από την κλίση. Κατά τη λειτουργία της συσκευής σε κατάσταση ψύξης, η συσκευή θα κλείσει αυτόματα εάν η συσκευή βρίσκεται κάτω από μία από τις ακόλουθες γωνίες.

- A) Όταν η συσκευή φτάσει ίση ή μεγαλύτερη από 30° από τη γωνία στάθμης όπως φαίνεται στο σχήμα A, η συσκευή σβήνει και η ένδειξη θερμοκρασίας δείχνει "F1" για λίγο. Χρειάζονται 3 λεπτά για επανεκκίνηση αφού η συσκευή επιστρέψει σε επίπεδη θέση.

► Fig.4

- B) Όταν η συσκευή φτάσει ίση ή μεγαλύτερη από 30° από τη γωνία στάθμης όπως φαίνεται στο B στην εικόνα, η συσκευή σβήνει και η ένδειξη θερμοκρασίας δείχνει "F1" για λίγο. Χρειάζονται 3 λεπτά για επανεκκίνηση αφού η συσκευή επιστρέψει σε επίπεδη θέση.

► Fig.5

- C) Όταν η συσκευή φτάσει ίση ή μεγαλύτερη από 30° από τη γωνία στάθμης όπως φαίνεται στο σχήμα C, η συσκευή σβήνει και η ένδειξη θερμοκρασίας δείχνει "F1" για λίγο. Χρειάζονται 3 λεπτά για επανεκκίνηση αφού η συσκευή επιστρέψει σε επίπεδη θέση.

► Fig.6

- D) Όταν η συσκευή φτάσει ίση ή μεγαλύτερη από 30° από τη γωνία στάθμης όπως φαίνεται στο σχήμα D, η συσκευή σβήνει και η ένδειξη θερμοκρασίας δείχνει "F1" για λίγο. Χρειάζονται 3 λεπτά για επανεκκίνηση αφού η συσκευή επιστρέψει σε επίπεδη θέση.

► Fig.7

Φόρτιση USB

Υπάρχει θύρα USB στο χώρο της μπαταρίας. Η θύρα USB εξάγει συνεχώς τάση 5V σε κατάσταση λειτουργίας.

Λειτουργία μνήμης

Μετά τη ρύθμιση της θερμοκρασίας ελέγχου, εάν ο χρήστης δεν λειτουργεί εντός 5 δευτερολέπτων, η τρέχουσα ρύθμιση θα απομνημονευθεί. Την επόμενη φορά, η συσκευή ξεκινά στην ίδια ρύθμιση.

Αλλαγή της μονάδας θερμοκρασίας

Μπορείτε να αλλάξετε τη μονάδα θερμοκρασίας °C (βαθμός Κελσίου) ή °F (βαθμός Φαρενάιτ) ακολουθώντας τη διαδικασία.

1. Ενεργοποιήστε τη συσκευή.
2. Πατήστε το κουμπί διακόπτη ψύξης / θέρμανσης έως ότου η μονάδα (°C ή °F) αρχίσει να αναβοσβήνει.
3. Πατήστε το κουμπί θερμοκρασίας συν ή το κουμπί μείωσης θερμοκρασίας για να επιλέξετε μονάδα.
4. Πατήστε το κουμπί διακόπτη ψύξης / θέρμότητας ή αφήστε τη προϊόν να μην κάνει τίποτα για 5 δευτερόλεπτα. Η επιλογή μονάδας ολοκληρώθηκε.

Ζώνη ώμου

▲ΠΡΟΣΟΧΗ: Βεβαιωθείτε ότι ο ιμάντας ώμου είναι σωστά συνδεδεμένος Διαφορετικά, υπάρχει κίνδυνος πτώσης.

1. Βάλτε τη ζώνη από αριστερά και δεξιά.
2. Αγκράφα τη ζώνη.

► Fig.8

Κωδικός λάθους

Για τα συγκεκριμένα σφάλματα, η οθόνη θερμοκρασίας δείχνει τον ακόλουθο κώδικα.

Κωδικός λάθους	ζήτημα
F1	Η προστασία κλίσης είναι ενεργή. Ανατρέξτε στην ενότητα για τη λειτουργία προστασίας από κλίση.
F2	Εξαντλήθηκε η μπαταρία.
F3	Η τάση εισόδου είναι χαμηλή. Ανατρέξτε στην παράγραφο για την προστασία εισόδου αυτοκινήτου.
F4	Η τάση εισόδου είναι υψηλή. Ανατρέξτε στην παράγραφο για την προστασία από υπερβολική τάση.
F5	Κάτι δεν πάει καλά με τον αισθητήρα στη συσκευή. Μεταφέρετε τη συσκευή στα εξουσιοδοτημένα ή εργοστάσια σέρβις της Makita.

ΣΥΝΤΗΡΗΣΗ

▲ΠΡΟΣΟΧΗ: Πριν επιχειρήσετε να εκτελέσετε οποιαδήποτε εργασία επιθεώρησης ή συντήρησης, θα πρέπει πάντα να απενεργοποιείτε και να απσυνδέετε τη συσκευή από το ρεύμα, και να αφαιρείτε την μπαταρία.

ΕΙΔΟΠΟΙΗΣΗ: Μην χρησιμοποιείτε ποτέ βενζίνη, διαλυτικό, οινόπνευμα ή άλλες παρόμοιες ουσίες. Μπορεί να προκληθεί αποχρωματισμός ή παραμόρφωση, ή να δημιουργηθούν ρωγμές.

Για να διατηρήσετε τη ΑΣΦΑΛΕΙΑ και την ΑΞΙΟΠΙΣΤΙΑ του εργαλείου, οι επισκευές και οποιαδήποτε άλλη συντήρηση ή προσαρμογή θα πρέπει να πραγματοποιείται από τα Κέντρα Επισκευών του Εργοστασίου Makita ή από εξουσιοδοτημένους αντιπροσώπους, και πάντα με χρήση ανταλλακτικών Makita.

Καθαρισμός

- Καθαρίζετε τακτικά το λεκέ λαδιού στο θάλαμο.
- Καθαρίστε γύρω από το εσωτερικό του θαλάμου για να αποφύγετε την οσμή.
- Καθαρίζετε τακτικά τη σκόνη στο φίλτρο σφουγγαριών για να βελτιώσετε την απόδοση της ψύξης.
- Η στεγανοποιητική λωρίδα του άνω καλύμματος είναι βρώμικη, καθαρίστε την εγκαίρως.

Απόψυξη

Για απόψυξη, απενεργοποιήστε τη συσκευή και περιμένετε μέχρι να λιώσει ο παγετός. Στη συνέχεια σκουπίστε το νερό.

Καθαρισμός του φίλτρου σφουγγαριών

⚠ ΠΡΟΣΟΧΗ: Αφού καθαρίσετε το φίλτρο σφουγγαριών, φροντίστε να το τοποθετήσετε στη συσκευή. Η λειτουργία της συσκευής χωρίς το φίλτρο σφουγγαριών μπορεί να προκαλέσει δυσλειτουργία

1. Σύρετε το κάλυμμα του φίλτρου προς την κατεύθυνση του βέλους που φαίνεται στην εικόνα και, στη συνέχεια, αφαιρέστε το κάλυμμα του φίλτρου.
2. Αφαιρέστε το φίλτρο σφουγγαριών, καθαρίστε το φίλτρο σφουγγαριών.

► Fig.9

3. Τοποθετήστε το φίλτρο σφουγγαριού και το κάλυμμα του φίλτρου.

► Fig.10

ΠΡΟΑΙΡΕΤΙΚΑ ΕΞΑΡΤΗΜΑΤΑ

⚠ ΠΡΟΣΟΧΗ: Αυτά τα εξαρτήματα ή προσαρτήματα συνιστώνται για χρήση με το εργαλείο Makita που αναφέρεται στο παρόν εγχειρίδιο. Η χρήση άλλων εξαρτημάτων ή παρελκόμενων μπορεί να επιφέρει κίνδυνο τραυματισμού. Χρησιμοποιείτε τα εξαρτήματα ή τα παρελκόμενα σύμφωνα με την προβλεπόμενη χρήση τους και μόνο.

Αν χρειαστείτε οποιαδήποτε βοήθεια για περισσότερες λεπτομέρειες σχετικά με αυτά τα ανταλλακτικά, απευθυνθείτε στο τοπικό σας Κέντρο Εξυπηρέτησης Makita.

- Προσαρμογέας AC
- Αυθεντική μπαταρία και φορτιστής Makita

ΣΗΜΕΙΩΣΗ: Ορισμένα στοιχεία του καταλόγου μπορεί να περιλαμβάνονται στο πακέτο του εργαλείου ως βασικά εξαρτήματα. Ενδέχεται να διαφέρουν ανάλογα με τη χώρα.

UYARI

Bu cihaz, güvenli kullanımıyla ilgili talimatları verilmesi, gözetim altında bulundurulması ve tehlikelerinin anlatılması durumlarında, 8 yaş ve üzeri çocuklar ve fiziksel, duyuşsal veya zihinsel yetenekleri kısıtlı veya deneyim ve bilgi eksikliği olan kişiler tarafından kullanılabilir. Çocukların aygıt ile oynamamaları gerekir. Temizlik ve kullanıcı bakımı gözetimsiz çocuklar tarafından yapılmamalıdır.

TEKNİK DEĞERLER

Model:		CW001G
Kapasite		20 L
Giriş	Pil kartuşu	DC 18 V / DC 36 V
	AC adaptörü (Opsiyonel aksesuar)	AC adaptöründeki göstergeye bakın. (Giriş voltajı ülkeye göre değişir.)
	Çakmak adaptörü	DC 12 V / DC 24 V
Darbeye karşı koruma sınıfı		III
İklim tipi		SN / N / ST / T
Yalıtım malzemesi / Köpük malzemesi		Poliüretan köpük / Siklopentan (C ₅ H ₁₀)
Soğutucu		R-1234yf (26 g)
Çalışma gücü		soğutma gücü 90 W, ısıtma gücü 42 W
Ölçüler (U × G × Y)	Diş boyutlar	663 mm × 341 mm × 372 mm
	Hazne içinde	323 mm × 240 mm × 261 mm
Net ağırlık		16,1 kg (BL4050F×2 ile) / 13,5 kg (pilsiz)
Koruma seviyesi		IPX4 (yalnızca pil takımıyla çalışır)
Seçilebilir kontrol sıcaklığı	Soğutma modu	-18°C, -15°C, -10°C, -5°C, 0°C, 5°C, 10°C (0°F, 5°F, 15°F, 25°F, 30°F, 40°F, 50°F)
	Isıtma modu	30°C, 35°C, 40°C, 45°C, 50°C, 55°C, 60°C (85°F, 95°F, 105°F, 115°F, 120°F, 130°F, 140°F)
USB güç kaynağı bağlantı noktası		Tip A / Çıkış gerilimi DC 5 V / Çıkış akımı DC 2,4 A

- Devam eden araştırma ve geliştirme programımız sebebiyle buradaki teknik değerler haber verilmeksizin değişikliğe tabidir.
- Teknik değerler ülkeden ülkeye değişebilir.

Kullanılabilen pil kartuşu ve şarj cihazı

DC 18 V Modeli	Pil kartuşu	BL1815N / BL1820B / BL1830B / BL1840B / BL1850B / BL1860B
	Şarj cihazı	DC18RC / DC18RD / DC18RE / DC18SD / DC18SE / DC18SF / DC18SH
DC 36 V Modeli	Pil kartuşu	BL4020 / BL4025 / BL4040 / BL4050F
	Şarj cihazı	DC40RA / DC40RB / DC40RC

- Yukarıda bahsi geçen pil kartuşları ve şarj cihazlarından bazıları ikamet ettiğiniz bölgeye göre mevcut olmayabilir.

⚠UYARI: Yalnızca yukarıda listelenen pil kartuşlarını ve şarj cihazlarını kullanınız. Başka herhangi bir pil kartuşunun ve şarj cihazının kullanılması yaralanma ve/veya yangına yol açabilir.

Çalışma süresi

NOT: Çalışma süreleri yaklaşıktır ve pil tipine, şarj durumuna ve kullanım durumuna göre değişiklik gösterebilir.

Gerilim	Pil kartuşu	Her kontrol sıcaklığı için çalışma süresi (saat)								
		Ortam sıcaklığı 30°C (85°F)					Ortam sıcaklığı 0°C (30°F)			
		-18°C (0°F)	-10°C (15°F)	0°C (30°F)	5°C (40°F)	10°C (50°F)	30°C (85°F)	40°C (105°F)	50°C (120°F)	60°C (140°F)
18 V	BL1815N ×2	1,6	2,5	3,0	4,0	6,0	2,5	1,8	1,5	1,4
	BL1820B ×2	2,2	3,0	4,5	5,5	8,5	3,0	2,4	2,1	1,9
	BL1830B ×2	3,0	4,5	6,0	8,0	11,5	4,5	3,3	2,9	2,6
	BL1840B ×2	4,0	6,5	8,5	11,0	16,5	6,5	4,5	4,0	3,5
	BL1850B ×2	5,5	8,0	11,0	14,5	21,0	8,0	5,5	5,0	4,5
	BL1860B ×2	6,5	10,0	13,5	17,5	25,5	10,0	7,0	6,0	5,5
36 V	BL4020 ×2	4,0	6,0	8,5	11,0	14,0	7,0	5,0	4,5	3,5
	BL4025 ×2	5,0	8,0	11,0	14,0	18,0	9,5	6,5	6,0	4,5
	BL4040 ×2	8,0	13,0	18,0	22,5	29,0	15,0	10,5	10,0	7,0
	BL4050F ×2	10,0	16,0	22,0	28,0	36,0	18,5	13,0	12,5	8,5

Semboller

Aşağıdakiler, ekipman için kullanılacak sembollerini göstermektedir. Kullanmadan önce bunların anlamını öğrendiğinizden emin olun.



Kullanım talimatını okuyun.



Ni-MH
Li-ion

Sadece AB ülkeleri için
Ekipmanlarda tehlikeli bileşenlerin bulunması nedeniyle elektrikli atık ve elektronik ekipmanlar, akümülatörler ve piller çevre ve insan sağlığını olumsuz etkileyebilir. Elektrikli ve elektronik aletleri veya pilleri evsel atıklarla birlikte atmayın!
Elektrikli atık ve elektronik ekipman, akümülatörler ve piller, atık akümülatörler ve piller ile bunların ilişkin Avrupa Direktifi ve ulusal hukuka uyarlanmasına uyarınca, elektrikli atık ekipman, pil ve akümülatörler ayrı olarak depolanmalı ve çevre koruma yönetmeliklerine göre belediye atıkları olarak ayrı bir toplama noktasına sevk edilmelidir.

Bu, ekipmanın üzerine yerleştirilmiş çizili tekerlekli çöp kutusu simgesiyle gösterilir.

Dikkat: yangın riski.



Suyu doğrudan hazneye doldurmayın.
Cihazı suya batırmayın. Cihazın üzerine su dökmeyin. Aksi takdirde elektrik çarpması veya arıza meydana gelebilir.

GÜVENLİK UYARILARI

1. Cihaz aşağıdakiler için uygundur:

- Araçlarda işletme.

- Yiyecekleri soğutma ve derin dondurma.
- Cihaz sadece pil takımıyla çalıştırıldığında kamp kullanımını.

2. **Bu cihaz YANICI SOĞUTUCULAR kullanır. Kullanım için bu talimatları okuyun ve uygulayın. Servis merkezimizden servis isteyin. Cihazı atarken, ALEVLENEBİLİR SOĞUTUCULARIN imha edilmesiyle ilgili yerel yönetmeliklerinize uyun.**
3. **UYARI: Cihaz dış gövdesindeki havalandırma açıklıklarını engelden uzak tutun.**
4. **UYARI: Üretici tarafından önerilenler dışında, buz giderme işlemini hızlandırmak için mekanik cihazlar veya başka araçlar kullanmayın.**
5. **UYARI: Soğutucu devresine zarar vermeyin.**
6. **UYARI: Üretici tarafından önerilen tipte olmadıkça, cihazın gıda saklama bölümlerinde elektrikli cihazlar kullanmayın.**
7. **Bu cihazın içinde yanıcı yalıtım üfleme gazları bulunmaktadır. Cihazı atarken, yanıcı yalıtım üfleme gazlarının imha edilmesiyle ilgili yerel yönetmeliklere uyun.**
8. **Bu cihazda yanıcı itici gaz içeren aerosol kutuları gibi patlayıcı maddeler saklamayın.**
9. **Bu cihaz, ev ve benzeri uygulamalarda kullanılmak üzere tasarlanmıştır.**
 - mağazalar, ofisler ve diğer çalışma ortamlarındaki personel mutfak alanları;
 - çiftlik evleri ve müşteriler kaldığı oteller, moteller ve diğer konut tipli ortamlar;
 - yatak ve kahvaltı tipli ortamlar;
 - yemek hizmeti ve benzeri perakende olmayan uygulamalar.
10. **BESLEME KABLOSU hasar görürse, üreticiden veya servis temsilcisinden temin edilebilen özel kablo veya tertibatla değiştirilmelidir.**

11. **UYARI: Çocuk tuzağı riski. Eski buzdolabınızı veya derin dondurucunuzu atmadan önce:**
* Kapıları kapatın.
12. **Ünitenin etrafındaki ve üstündeki kurulum boşluğu 15 mm'den az olmamalıdır.**
13. **Cihazı yerleştirirken güç kablosunun takılmadığından veya hasar görmediğinden emin olun.**
14. **Cihazın arkasına birden fazla portatif priz veya portatif güç kaynağı yerleştirmeyin.**
15. **Cihazın imha edilmesi.**



Bu işaret, bu ürünün AB genelinde diğer ev atıklarıyla birlikte imha edilmemesi gerektiğini göstermektedir. Kontrolsüz atık bertarafından çevreye veya insan sağlığına olası zararı önlemek için, malzeme kaynağının sürdürülebilir yeniden kullanımını teşvik etmek için sorumlu bir şekilde geri dönüştürün. İzolasyon üfleme gazı yanıcıdır. Cihazı imha ederken yalnızca yetkili bir atık imha merkezinde gerçekleştirin. Alevle maruz bırakmayın.

ÖNEMLİ BİLDİRİMLER

1. **Kullanmadan önce kullanım kılavuzunu dikkatlice okuyunuz.**
2. **Kullanılan voltaj aralığının isim levhasında belirtilenle aynı olup olmadığını, güç kablosu fişinin prize uygun olup olmadığını kontrol edin ve soketin iyi topraklandığından emin olun.**
3. **Cihaz kullanımında olmasa bile cihazı baş aşağı yerleştirmeyin veya 15°nin üzerine eğmeyin.**
Aksi takdirde arıza meydana gelebilir.
4. **Cihazı taşıırken, cihazı üst kapağı yukarı bakacak şekilde tutun. Cihazı baş aşağı taşımayın.**
Aksi takdirde arıza meydana gelebilir.
5. **Elektrik çarpmasını önlemek için cihazı suya veya başka bir sıvıya batırmayın. Yağmura maruz bırakmayın.**
6. **Temizlerken veya kullanılmadığında pili çıkarın ve elektrik fişini prizden çekin.**
7. **Üretici tarafından tavsiye edilmeyen aksesuarlar kullanılamaz.**
8. **Cihazı, güneş altında veya ısıtma malzemelerinin yakınında olan araba gibi sıcak yerlere koymayın.** Soğutma performansı düşebilir veya gaz sızıntısı yangına neden olabilir.
9. **Cihazı gazlı cihazların yanına yerleştirmeyin.** Soğutma performansı düşebilir veya gaz sızıntısı yangına neden olabilir.
10. **Kompresöre zarar vermemek için güç düğmesini sık sık (her seferinde en az 5 dakika) çalıştırmayın.**
11. **Yangını veya kısa devreyi önlemek için metal folyo veya diğer iletken malzemeleri cihazın içine sokmayın.**
12. **Ürünü temizlemek için kimyasal yıkama sıvıları ve sert aletler kullanmayınız.**
13. **Fişi tamamen "DC IN" girişine takın.** Yoksa, fişi deforme edebilir veya yangına neden olabilir.
14. **Sürüş sırasında cihazı çalıştırmayın.** Bunu yapmak bir kazaya neden olabilir.
15. **Kalan otomobil akü kapasitesi azaldığında, cihazı motor çalışırken kullanın. Cihazı kullandıktan sonra, otomobil aküsüne yüklenmemesi için çakmak fişini prizden çekiniz.**
16. **AC adaptörünü ve çakmak adaptörünü kötüye kullanmayın.**
17. **AC adaptörünün ve çakmak adaptörünün fişini temizleyin.** Prize yapışan su veya tuz gibi kirler paslanmaya ve zayıf iletkenliğe, deformasyona veya yangına neden olabilir.
18. **Çalıştırdıktan hemen sonra AC adaptörünün ve çakmak adaptörünün fişine dokunmayın.** Aşırı derecede sıcak olabilirler ve cildinizi yakabilirler.
19. **Cihazı sökmeyin.**
20. **Cihazı kullanırken araç aküsünü şarj etmeyin.** Ürüne kabul edilemez voltaj uygulanarak arıza veya yangına neden olabilir.
21. **Cihazın yakınında yanıcı püskürtücü kullanmayın.** Aksi takdirde yangına neden olabilir.
22. **Çalışma sırasında, cihazın içindeki özellikle metalden yapılmış olanlara ıslak ellerle dokunmayın.** Bunu yapmak donmaya neden olabilir.
23. **Fişi ıslak veya yağlı elle tutmayın.** Bunu yapmak elektrik çarpmasına neden olabilir.
24. **Cihaza ilaç veya akademik malzeme gibi eşyalar koymayın.** Bu cihaz, sıkı sıcaklık kontrolü gerektiren malzemeleri depolayamaz.
25. **Bu ürünü tabure veya sandalye olarak kullanmayın.**
Düşmelere ve yaralanmalara neden olabilir.
26. **Küçük çocukların ve evcil hayvanların bu cihazla oynamasına izin vermeyin. Cihazı saklarken çocukların erişemeyeceği bir yerde saklayın.**
27. **Cihaza yiyecek ve içecekleri aşırı doldurmayın.** Soğutma performansı düşebilir ve yiyecek ve içeceklerin çürümesine neden olabilir.
28. **Yiyecek ve içecekleri soğuk veya sıcak tutarken pil gücünün bitmesine dikkat edin. Açılmış gıdaları uzun süre saklamayın.** Yiyecek ve içecekler çürüyebilir.
29. **Cihazdaki buzu veya donu gidermek için bıçak veya tornavida kullanmayın.** Aksi takdirde, cihazın iç kısmı zarar görebilir ve arızaya neden olabilir veya ürünle birlikte izole edilen gaz veya yağ fıçkırabilir.
30. **Motor jeneratörünün DC çıkışını (DC) güç kaynağı olarak kullanmayın.** Bunu yapmak arızaya neden olabilir.
31. **Cihazın içine doğrudan su vb. koymayın.** Su cihazın içine girebilir ve arızaya neden olabilir. Haznede su birikmişse, yumuşak bir bezle silin.
32. **Üst kapağı kapatıp açarken parmağınızı sıkırtmamaya dikkat edin.**
33. **Hazneye kolay çürüyeabilen eşyaları koymayın.** Yiyecek veya içecek çürüyebilir.

34. **Isıtma modunda çalışırken, uzun süre elinizle cihazın iç kısmına dokunmayın.** Düşük sıcaklıkta yanma riski vardır.
35. **Cihaza yiyecek veya içecek koyarken haznenin içini temiz tutun.** Gıda zehirlenmesi riski vb. vardır.
36. **Bu cihazı buzdolabı aracında veya soğutulmuş odada kullanmayın.** Çiy yoğunlaşması, buzdolabı aracında ve soğutulmuş odada kolayca meydana gelir ve su damlacıklarının cihazın üzerine düşmesine ve arızalara neden olur.
37. **Evcil hayvan gibi yaratıkları cihazın içine koymayın.** Bu cihaz yaratıkları kurtaramaz.
38. **Kırık bir torbaya soğuk madde koymayın.** Cihazda soğuk madde sızarsa, cihazın metal kısmı paslanabilir. Soğuk madde sızarsa, nemli yumuşak bir bezle silin ve ardından yumuşak bir bezle kurulayın.
39. **Omuz bandını, cihazın ağırlığı nedeniyle düşmeyecek şekilde sıkıca takın.** Aksi takdirde cihaz düşebilir ve yaralanmaya neden olabilir.
40. **Cihaza yiyecek ve içecek koymadan önceden soğuk veya sıcak bir eşya koyun.** Bu cihaz kısa sürede soğutamaz veya ısıtamaz.
41. **Cihazı arabada kullanırken, cihazı bagaj alanı veya arka koltukların ayakları gibi sabit bir yere kurduğunuzdan emin olun ve sabitleyin. Cihazı dengesiz bir durumda koltuğa yerleştirmeyin.** Araç, sürüş sırasında aniden çalışır veya durursa, cihaz devrilebilir, hareket edebilir ve yaralanmaya neden olabilir.
42. **Cihazı taşırken sıkıca tutun.** Aksi takdirde cihaz düşebilir ve arızaya neden olabilir veya ayağınızın üzerine düşerek yaralanmaya neden olabilir.
43. **Tozlu ortamlarda kullanırken sünger filtreyi daha sık temizleyiniz.** Tozlu ortam sünger filtrenin kolayca tıkanmasına ve yanmasına neden olur.
4. **Cihazları sadece özel olarak belirlenmiş pil grubuyla kullanın.** Başka herhangi bir pil grubunun kullanılması yaralanma ve yangın riski oluşturabilir.
5. **Pil grubu kullanılmadığı zaman, pil grubunu bir kutup ile diğerini arasında bağlantı yapabilecek ataş, madeni para, anahtar, çivi, vida veya diğer küçük metal cisimlerden uzak tutun.** Pil kutuplarını kısa devre etmek yanıklara veya yangına yol açabilir.
6. **Yanlış kullanım şartlarında pilden sıvı kaçağı olabilir, temas etmeyin. Yanlışlıkla temas olursa suyla yıkayın. Sıvı gözlere temas ederse ayrıca bir doktordan yardım isteyin.** Pilden sızan sıvı iritasyon veya yanıklara yol açabilir.
7. **Hasarlı veya modifiye edilmiş bir pil grubu ya da cihazı kullanmayın.** Hasar görmüş ya da değiştirilmiş piller öngörülemeyen sebeplerle yangına, patlamaya ya da yaralanmaya sebep olabilir.
8. **Pil grubunu ya da cihazı ateşe veya aşırı sıcaklığa maruz bırakmayın.** Ateş veya 130°C'nin üzerindeki sıcaklığa maruziyet patlamaya yol açabilir.
9. **Tüm şarj talimatlarına uyun ve pil grubunu veya cihazı talimatlarda belirtilen sıcaklık aralığının dışında şarj etmeyin.** Yanlış veya belirtilen aralığın dışındaki sıcaklıklarda şarj etmek pile zarar verebilmekte ve yangın riskini artırabilmektedir.
10. **Yalnızca aynı yedek parçaları kullanan kalifiye bir tamirci tarafından servis uygulanmasını sağlayın.** Bu, ürün güvenliğinin korunmasını sağlayacaktır.
11. **Cihazı ya da pil grubunu kullanım ve bakım talimatlarında gösterilen haricinde modifiye etmeyin veya tamir etmeye çalışmayın.**

Pil kartuşu ile ilgili önemli güvenlik talimatları

1. **Pil kartuşunu kullanmadan önce tüm talimatları (1) pil şarj aleti, (2) pil ve (3) pili kullanan ürün üzerindeki uyarı işaretlerini okuyun.**
 2. **Pil kartuşunu demonte etmeyin ya da kurcalamayın.** Bu; yangın, aşırı ısı ya da patlama ile sonuçlanabilir.
 3. **Çalışma süresi aşırı derecede kısalsa cihazı derhal durdurun.** Aşırı ısınma, yanık ve hatta patlama riski meydana gelebilir.
 4. **Elektrolit gözlerinize girerse temiz suyla yıkayın ve derhal tıbbi tedavi alın.** Görme duyunuz kaybedebilirsiniz.
 5. **Pil kartuşunu kısa devre etmeyin:**
 - (1) **Kutuplara herhangi bir iletken malzemeyle dokunmayın.**
 - (2) **Pil kartuşunu içinde çiviler, madeni paralar gibi metal cisimlerin olduğu kaplarda saklamayın.**
 - (3) **Pil kartuşunu suya veya yağmura maruz bırakmayın.**
- Pilin kısa devre olması, fazla akım geçişine, aşırı ısınmaya, yanıklara ve hatta delinmeye yol açabilir.**

Pille çalışan cihaz için güvenlik uyarıları

Pille çalışan cihaz kullanımı ve bakımı

1. **İstmeden çalıştırmayı önleyin. Pil grubunu bağlamadan önce, cihazı yerden kaldırmadan veya taşımadan önce şalterin kapalı olduğundan emin olun.** Cihazı parmağınız şalterin üzerinden veya cihaza enerji verilmişken taşımak kazalara davetiye çıkarır.
2. **Herhangi bir ayarlama yapmadan, aksesuarları değiştirmeden ya da cihazı saklamadan önce pil grubunu cihazdan ayırın.** Bu tür önleyici güvenlik tedbirleri, cihazı kazara çalıştırma riskini azaltır.
3. **Sadece üretici tarafından belirtilen şarj cihazıyla şarj edin.** Bir pil grubuna uygun olan şarj aleti başka bir pil grubuyla kullanıldığı zaman yangın riski oluşturabilir.

6. Cihazı ve pil kartuşunu sıcaklığın 50°C'ye (122°F) ulaşabileceği veya bu sıcaklığı aşabileceği yerlerde saklamayın ve kullanmayın.

7. Ciddi bir şekilde hasar görmüş veya tamamen yıpranmış olsa bile pil kartuşunu yakmayın. Pil kartuşu ateşe atıldığında patlayabilir.

8. Pil kartuşunu çivilemeyin, kesmeyin, çarpmayın, fırlatmayın, düşürmeyin ya da sert bir nesneyi pil kartuşuna vurmeyin. Bu türde bir davranış; yangın, aşırı ısı ya da patlama ile sonuçlanabilir.

9. Hasarlı bir pili kullanmayın.

10. Cihazdaki lityum iyon piller Tehlikeli Maddeler Mevzuatı şartlarına tabidir.

Örn. üçüncü firmalar, nakliye acentaları tarafından ticari nakliye işlemlerinde ambalajlama ve etiketleme ile ilgili özel şartlara uyulmalıdır.

Gönderilen ürünün hazırlığında bir tehlikeli madde uzmanına başvurulması gerekmektedir. Lütfen aynı zamanda daha detaylı ulusal yönetmeliklere uyun.

Açık kontak uçlarını bantlayın veya maskeleyin ve pili ambalaj içinde hareket edemeyecek şekilde sarın.

11. Pil kartuşunu atarken, cihazdan çıkarın ve güvenli bir yere atın. Pilin imhası ile ilgili yerel yönetmeliklerinize uyun.

12. Bu pilleri sadece Makita tarafından belirtilen ürünlerle birlikte kullanın. Pillerin uygun olmayan ürünlere takılması yangın, aşırı ısınma, patlama veya elektrolit kaçağına yol açabilir.

13. Cihaz uzun süre kullanılmayacaksa, pil cihazdan çıkarılmalıdır.

14. Kullanım sırasında ve sonrasında pil kartuşu, yanıklara ya da düşük sıcaklık yanıklarına yol açabilecek şekilde ısınabilir. Sıcak pil kartuşlarını tutarken dikkatli olun.

15. Yanıklara neden olacak kadar ısınabileceğinden, kullanımdan hemen sonra cihazın terminaline dokunmayın.

16. Pil kartuşunun kutuplarına, deliklerine ve kanallarına parçacıkların, tozun ya da toprağın yapışmasına izin vermeyin. Düşük performans ya da cihazın veya pil kartuşunun bozulmasına neden olabilir.

17. Cihaz, yüksek voltajlı elektrik hatlarının yakınında kullanımı desteklemediği sürece, pil kartuşunu yüksek voltajlı elektrik hatlarının yakınında kullanmayın. Cihazın veya pil kartuşunun arızalanmasına veya bozulmasına neden olabilir.

18. Pili, çocuklardan uzakta tutun.

BU TALİMATLARI SAKLAYIN.

⚠ DİKKAT: Yalnızca orijinal Makita pilleri kullanın. Orijinal olmayan veya değiştirilmiş Makita pillerinin kullanımı pilin patlamasına ve yangın, kişisel yaralanma ve hasara yol açabilir. Ayrıca, Makita cihazı ve şarj cihazı için Makita garantisini geçersiz kılacaktır.

Maksimum pil ömrünü korumak için ipuçları

1. Pil kartuşunu tamamen deşarj olmadan önce şarj edin. Cihazın enerjisinin azaldığını fark ettiğinizde daima cihazı durdurun ve pil kartuşunu şarj edin.
2. Tamamen şarj edilmiş bir pil kartuşunu asla tekrar şarj etmeyin. Aşırı şarj pil ömrünü kısaltır.
3. Pil kartuşunu 10°C - 40°C (50°F - 104°F) arasındaki oda sıcaklığında şarj edin. Sıcak bir pil kartuşunu şarj etmeden önce soğumaya bırakın.
4. Pil kartuşunu kullanmadığınızda, cihazdan veya şarj cihazından çıkarın.
5. Pil kartuşunu uzun süre kullanmayacaksanız (altı aydan fazla) şarj edin.

PARÇA AÇIKLAMASI

► Fig.1

1	Kontrol Paneli	2	Pil kapağı
3	Üst kapak	4	Kulp
5	Taşıma kolu	6	Açacak
7	Üst kapak kancası	8	Tekerlek
9	Filtre kapağı	10	"DC IN" prizi
11	USB güç kaynağı bağlantı noktası	12	Güç düğmesi
13	Soğutma / ısıtma anahtar düğmesi	14	Sıcaklık göstergesi
15	Pil göstergesi	16	Sıcaklık düşürme düğmesi
17	Sıcaklık artırma düğmesi	18	"DC IN" lambası
19	Sıcaklık birimi	20	Isıtma modu lambası
21	Soğutma modu lambası	-	-

ÇALIŞMA ŞEKLİ

⚠ DİKKAT: Hazneye kolay çürüyebilen eşyaları koymayın. Yiyecek veya içecek çürüyebilir.

NOT: Cihazı yüksek nemli ortamda çalıştırırken cihaz üzerinde çiy yoğunlaşması oluşabilir. Bu, cihazla ilgili bir arıza değildir. Cihazdaki yoğunlaşmayı silmek için kuru bir bez kullanın.

1. Güç kaynağının bağlanması

A) Pil

⚠️DİKKAT: Batarya kartuşunu takmadan veya çıkarmadan önce daima aleti kapatın.

⚠️DİKKAT: Pil kartuşunu takarken veya çıkarırken cihazı ve pil kartuşunu sıkı tutun. Cihaz ve pil kartuşunu sıkı tutmamak bunların elinizden kayıp düşmesine ve cihaz ile pil kartuşunun hasara uğramasına ve kişisel yaralanmaya yol açabilir.

⚠️DİKKAT: Pil kapağını açarken veya kapatırken parmaklarınızı sıkıştırmamaya dikkat edin.

⚠️DİKKAT: Parmaklarınızı pil kartuşu ve terminaler arasında sıkıştırmamaya dikkat edin. Kesik yaralanmasına neden olabilir.

Pil kartuşunu takmak için pil kapağını açın. Pil kartuşundaki dili dış gövdedeki oluk ile hizalayın ve yerine kaydırın. Küçük bir tık sesiyle tamamen yerine oturup kilitlemeyeceye kadar yerleştirin. Ardından pil kapağını kapatın.

Pil kartuşunu çıkarmak için kartuşun önündeki düğmeyi kaydırırken kartuşu cihazdan kaydırarak çekin.

► Fig.2 1. Kırmızı gösterge 2. Düğme 3. Pil kartuşu

⚠️DİKKAT: Pil kartuşunu daima kırmızı gösterge görülemeyecek şekilde tamamen yerine takın.

Aksi takdirde, yanlışlıkla cihazdan düşerek sizi veya çevrenizdekileri yaralayabilir.

⚠️DİKKAT: Pil kartuşunu zorlayarak takmayın. Kartuşu kolayca kaymıyorsa doğru yerleştirilmemiş demektir.

NOT: En fazla iki pil kartuşu takılabilir ancak cihaz çalışmak üzere bir pil kartuşunu kullanır.

B) AC adaptörü (Yalnızca eğlence aracı için kullanın)

Opsiyonel aksesuar

Cihazı AC gücüyle kullanırken, cihazla birlikte verilen AC adaptörünü kullanın. Fişi cihazın "DC IN" girişine takın ve ardından diğer ucunu bir prize takın.

Cihaz AC adaptöründen gelen güçle çalışırken "DC IN" lambası yanar.

C) Çakmak adaptörü

Cihazı çakmak prizi ile kullanırken, cihazla birlikte verilen çakmak adaptörünü kullanın. Fişi cihazın "DC IN" girişine takın ve ardından diğer ucunu çakmak prizine takın.

Cihaz çakmak adaptöründen gelen güçle çalışırken "DC IN" lambası yanar.

⚠️DİKKAT: Fişi tamamen "DC IN" girişine takın. Yoksa, fişi deforme edebilir veya yangına neden olabilir.

⚠️DİKKAT: Güç kablosu takılı değilken her zaman "DC IN" soket kapağını sıkıca kapatın. Aksi takdirde yabancı maddeler cihaza girerek arızaya neden olabilir.

BİLGİ: [Yalnızca 18 V (LXT) pille çalışırken] Cihaz, 18 V(LXT) pil kartuşu takılıyken yaklaşık 24 saat çalıştırıldığında, pil kartuşu kendini korumak için kendi gücünü kesebilir. Bu durumda cihaz pil güç kaynağı ile çalışmaz ve pil göstergesi de söner. Pil güç kaynağını sürdürmek için pil kartuşunu çıkarın ve yeniden takın.

NOT: Cihaz güç kaynağını değiştirdiğinde, kompresörü korumak için kompresör yaklaşık 3 dakika duracaktır. **NOT:** Cihazı kapattıktan sonra kompresörün korunması nedeniyle kompresörün yeniden başlatılması yaklaşık 3 dakika sürer.

2. Cihazın açılması

Cihazı açmak için güç düğmesine basın. Cihazı kapatmak için güç düğmesine tekrar basın.

3. Soğutma / Isıtma modunun değiştirilmesi

Çalışma modunu değiştirmek için soğutma / ısıtma anahtarını düğmesine basın.

- Cihaz soğutma modunda çalışırken soğutma modu lambası yanar.
- Cihaz ısıtma modunda çalışırken ısıtma modu lambası yanar.

Sıcaklık göstergesi kontrol sıcaklığını yanıp söner.

4. Kontrol sıcaklığının seçilmesi

Kontrol sıcaklığını seçmek için sıcaklık artırma düğmesine veya sıcaklık düşürme düğmesine basın. Seçilebilir kontrol sıcaklığı için "ŞARTNAME" bölümüne bakın.

Cihaz herhangi bir işlem yapılmadan 5 saniye sonra soğutmaya / ısıtmaya başlar, ardından kontrol sıcaklığı yanıp sönmeyi durdurur ve sıcaklık göstergesi mevcut sıcaklığı gösterir.

Cihaz, mevcut sıcaklık kontrol sıcaklığına ulaştığında soğutmayı / ısıtmayı durdurur.

Verimli soğutma için ipuçları

- Üst kapağın uzun süre açık kalması, hazne içindeki sıcaklığın önemli ölçüde artmasına neden olabilir.
- Yiyeceklerle temas edebilecek yüzeyleri ve erişilebilir drenaj sistemlerini düzenli olarak temizleyin.
- Çiğ et ve balığı, diğer yiyeceklerle temas etmeyecek veya üzerine damlamayacak şekilde haznede uygun kaplarda saklayın.
- Hazne uzun süre boş bırakılırsa:

- Cihazı kapatın.
- Odanın buzunu çözün.
- Hazneyi temizleyin ve kurulayın.
- Hazne içinde küf oluşumunu önlemek için üst kapağı açık bırakın.

NOT: Kullanım koşulları ve ortam sıcaklığına bağlı olarak gösterge gerçek kapasiteden çok az farklı olabilir.

NOT: İlk (en sol) gösterge lambası, pil koruma sistemi çalışırken yanıp sönecektir.

FONKSİYON

Kalan pil kapasitesinin gösterilmesi

Pil göstergesi kalan pil kapasitesini gösterir. Kalan pil kapasitesi aşağıdaki tabloda gösterilmiştir.

Pil göstergesi durumu		Kalan kapasite
İşikli	Kapalı	
		50 % to 100 %
		20 % to 50 %
		0 % to 20 %
		Pili şarj edin.

(Yanıp sönmüyor)

(Sadece göstergeli pil kartuşları için)

Kalan pil kapasitesini göstermek için pil kartuşu üzerindeki kontrol tuşuna basın. Gösterge lambaları birkaç saniye boyunca yanacaktır.

► **Fig.3** 1. Gösterge lambaları 2. Kontrol düğmesi

Gösterge lambaları			Kalan kapasite
İşikli	Kapalı	Yanıp sönmüyor	
			75 % to 100 %
			50 % to 75 %
			25 % to 50 %
			0 % to 25 %
			Pili şarj edin.
			Pil arızalanmış olabilir.

Cihaz / pil koruma sistemi

Cihaz bir koruma sistemi ile donatılmıştır. Bu sistem, Cihaz ve pil ömrünü uzatmak için motora giden gücü otomatik olarak keser. Cihaz veya pil aşağıdaki koşullardan birinin altına yerleştirilirse, makine çalışma sürecinde otomatik olarak duracaktır.

- **Pil aşırı deşarj koruması**
Pil kapasitesi azaldığında, Cihaz otomatik olarak durur. Pil göstergesi, pilin şarj edilmesi gerektiğini bildirir. Pilleri cihazdan çıkarın ve pilleri şarj edin.
- **Aşırı akım koruması**
Cihaz / pilin çalışma metodu, anormal derecede yüksek akım oluşturursa, cihaz otomatik olarak durur. Bu durumda, cihazın aşırı yüklenmesine neden olan uygulamayı durdurun. Sonradan yeniden başlatmak için Cihaz açın.
- **Düşük voltaj koruması**
Araç giriş voltajı nominal voltajdan düşük olduğunda, bu koruma sistemi cihazı kapatır ve sıcaklık göstergesi bip sesiyle "F3" gösterir.
- **Aşırı voltaj koruması**
Giriş voltajı nominal voltajdan yüksek olduğunda, bu koruma sistemi cihazı kapatır ve sıcaklık göstergesi bip sesiyle "F4" gösterir.
- **Kısa devre koruması**
Devre, kısa devre koruma fonksiyonuna sahiptir. Bu durumda cihazı Makita Yetkili Servislerine veya Fabrika Servis Merkezlerine götürün.

Diğer nedenlere karşı koruma

Koruma sistemi, cihaza zarar verebilecek diğer sebepler için de tasarlanmıştır ve cihazın otomatik olarak durmasını sağlar. Cihaz çalışırken geçici olarak durdurulduğunda veya durdurulduğunda, nedenleri ortadan kaldırmak için aşağıdaki tüm adımları uygulayın.

1. Cihazı kapatın ve yeniden başlatmak için yeniden açın.
2. Pil(ler)i şarj edin veya şarj edilmiş pil(ler)le değiştirin.
3. Cihazın ve pil(ler)in soğumasını bekleyin.

Koruma sistemini geri yükleyerek herhangi bir gelişme bulunamazsa, yerel Makita Servis Merkezinizle iletişime geçin.

Eğilme koruma fonksiyonu

Cihaz, eğilme koruma fonksiyonu ile donatılmıştır. Cihazı soğutma modunda çalıştırırken, cihaz aşağıdaki açılardan birinin altına yerleştirilirse cihaz otomatik olarak kapanır.

- A) Cihaz şekilde A'de gösterildiği gibi seviye açısı 30°'ye eşit veya daha fazla olduğunda cihaz kapanır ve sıcaklık göstergesi bir süre "F1" gösterir. Cihaz düz konuma geldikten sonra yeniden başlaması 3 dakika sürer.

► Fig.4

- B) Cihaz şekilde B'de gösterildiği gibi seviye açısı 30°'ye eşit veya daha fazla olduğunda cihaz kapanır ve sıcaklık göstergesi bir süre "F1" gösterir. Cihaz düz konuma geldikten sonra yeniden başlaması 3 dakika sürer.

► Fig.5

- C) Cihaz şekilde C'de gösterildiği gibi seviye açısı 30°'ye eşit veya daha fazla olduğunda cihaz kapanır ve sıcaklık göstergesi bir süre "F1" gösterir. Cihaz düz konuma geldikten sonra yeniden başlaması 3 dakika sürer.

► Fig.6

- D) Cihaz şekilde D'de gösterildiği gibi seviye açısı 30°'ye eşit veya daha fazla olduğunda cihaz kapanır ve sıcaklık göstergesi bir süre "F1" gösterir. Cihaz düz konuma geldikten sonra yeniden başlaması 3 dakika sürer.

► Fig.7

USB şarjı

Pil kartuşunda USB bağlantı noktası var USB portu, çalışma durumunda sürekli olarak 5V voltaj verir.

Hafıza fonksiyonu

Kontrol sıcaklığı ayarlandıktan sonra kullanıcı 5 saniye içinde işlem yapmazsa mevcut ayar hafızasına alınacaktır. Bir dahaki sefere cihaz aynı ayarda başlar.

Sıcaklık biriminin değiştirilmesi

Aşağıdaki prosedürü izleyerek sıcaklık birimini °C (santigrat derece) veya °F (Fahrenheit derece) arasında değiştirebilirsiniz.

1. Cihazı açın.
2. Ünite (°C veya °F) yanıp sönmeye başlatılıncaya kadar soğutma / ısıtma anahtarı düğmesine basın.
3. Birimi seçmek için sıcaklık artırma düğmesine veya sıcaklık düşürme düğmesine basın.
4. Soğutma / ısıtma anahtarı düğmesine basın veya cihazı herhangi bir işlem yapmadan 5 saniye bırakın. Birim seçimi tamamlandı.

Omuz kemeri

⚠DİKKAT: Omuz kemerinin düzgün bir şekilde takıldığından emin olun. Aksi takdirde düşerek kazaya yol açabilir.

1. Kemerini sol ve sağ kollardan geçirin.
2. Kemerini bağlayın.

► Fig.8

Hata kodu

Belirli hatalar için sıcaklık göstergesi aşağıdaki kodu gösterir.

Hata kodu	Madde
F1	Eğim koruması etkin. Eğim koruması işlevi için bölüme bakın.
F2	Pil bitti.
F3	Giriş voltajı düşük. Araç giriş koruması için paragrafa bakın.
F4	Giriş voltajı yüksek. Aşırı voltaj koruması için paragrafa bakın.
F5	Cihazdaki sensörde bir sorun var. Cihazı Makita Yetkili Servislerine veya Fabrika Servis Merkezlerine götürün.

BAKIM

⚠DİKKAT: Muayene veya bakım yapmadan önce daima cihazın kapalı, fişi çekilmiş ve pil kartusunun çıkarılmış olduğundan emin olun.

BİLGİ: Asla benzin, tiner, alkol veya benzeri madde kullanmayın. Renk verme, deformasyon veya çatlaklar meydana gelebilir.

Ürünün GÜVENLİK ve GÜVENİRLİĞİNİ korumak için onarım ve bakımlar her zaman Makita yedek parçaları kullanılarak Makita Yetkili ya da Fabrika Servis Merkezleri tarafından yapılmalıdır.

Temizlik

- Haznedeki yağ lekesini düzenli olarak temizleyin.
- Kokuyu önlemek için haznenin içini temizleyin.
- Soğutma verimliliğini artırmak için sünger filtre üzerindeki tozu düzenli olarak temizleyin.
- Üst kapağın sızdırmazlık şeridi kolay kirlenir, zamanında temizleyin.

Buzu çözme

Buzu çözmek için gücü kapatın ve buz eriyene kadar bekleyin. Ardından suyu silin.

Sünger filtrenin temizlenmesi

⚠DİKKAT: Sünger filtreyi temizledikten sonra mutlaka cihazı takınız. Cihazın sünger filtre olmadan çalıştırılması arzaya neden olabilir.

1. Filtre kapağını şekilde gösterilen ok yönüne göre kaydırın ve ardından filtre kapağını çıkarın.
2. Sünger filtreyi çıkarın, sünger filtreyi temizleyin.

► Fig.9

3. Sünger filtreyi ve filtre kapağını geri takın.

► Fig.10

OPSİYONEL AKSESUARLAR

⚠ DİKKAT: Bu aksesuarlar ya da ek parçalar kılavuzda belirtilen Makita aleti ile kullanım içindir. Diğer aksesuarlar veya ataşmanların kullanımı kişisel yaralanma riski oluşturabilir. Aksesuar veya ataşmanı sadece belirtilen amaçla kullanın.

Bu aksesuarlarla ilgili daha fazla bilgi için yardıma ihtiyacınız olursa yerel Makita Servis Merkezimize danışın.

- AC adaptörü
- Makita orijinal pil ve şarj cihazı

NOT: Listede bulunan öğelerin bazıları alet paketine standart aksesuar olarak dahil edilebilir. Ülkeden ülkeye değişebilir.

VARNING

Denna apparat får lov att användas av barn från 8 år och uppåt samt av personer med nedsatt fysisk, sensorisk eller mental förmåga eller med bristande erfarenhet och kunskap om de noggrant övervakas eller instrueras om hur apparaten ska användas på ett säkert sätt och förstår vilka risker som är förbundna med apparatens användning. Barn får inte leka med verktyget. Den får inte rengöras eller underhållas av barn utan tillsyn.

SPECIFIKATIONER

Modell:		CW001G
Kapacitet		20 L
Indata	Batterikassett	DC 18 V / DC 36 V
	Nätadapter (Valfritt tillbehör)	Se indikationen på nätadaptern. (Ingångsspänningen varierar beroende på olika länder.)
	Adapter för cigarettändare	DC 12 V / DC 24 V
Anti-chock skyddsklass		III
Klimat typ		SN / N / ST / T
Isoleringsmaterial / skummaterial		Polyuretanskum / cyklopentan (C ₅ H ₁₀)
Köldmedium		R-1234yf (26 g)
Driftkraft		kyleffekt 90 W, värmeeffekt 42 W.
Mått (L × B × H)	Yttre dimensioner	663 mm × 341 mm × 372 mm
	Inuti kammaren	323 mm × 240 mm × 261 mm
Nettovikt		16,1 kg (med BL4050F × 2) / 13,5 kg (utan batteri)
Skyddsgrad		IPX4 (drivs endast av batteripaket)
Valbar styrtemperatur	Kylningsläge	-18°C, -15°C, -10°C, -5°C, 0°C, 5°C, 10°C (0°F, 5°F, 15°F, 25°F, 30°F, 40°F, 50°F)
	Uppvärmningsläge	30°C, 35°C, 40°C, 45°C, 50°C, 55°C, 60°C (85°F, 95°F, 105°F, 115°F, 120°F, 130°F, 140°F)
USB-strömförsörjningsport		Typ A / Utgångsspänning DC 5 V / Utgångsström DC 2,4 A.

- På grund av vårt pågående program för forskning och utveckling kan dessa specifikationer komma att ändras utan föregående varning.
- Specifikationerna kan variera från land till land.

Tillämplig batterikassett och laddare

DC 18 V-modell	Batterikassett	BL1815N / BL1820B / BL1830B / BL1840B / BL1850B / BL1860B
	Laddare	DC18RC / DC18RD / DC18RE / DC18SD / DC18SE / DC18SF / DC18SH
DC 36 V-modell	Batterikassett	BL4020 / BL4025 / BL4040 / BL4050F
	Laddare	DC40RA / DC40RB / DC40RC

- Vissa av batterikassetterna och laddarna ovan kanske är inte tillgängliga, beroende på din region.

⚠ VARNING: Använd bara batterikassetter och laddare som anges ovan. Användning av andra batterikassetter och laddare kan orsaka skador och/eller brand.

Drifttid

OBS: Drifttider är ungefärliga och kan variera beroende på batterityp, laddningsstatus och användningsvillkor.

Spänning	Batterikassett	Drifttid för var och en reglertemperatur (timmar)								
		Omgivningstemperatur är 30°C (85°F)					Omgivningstemperatur är 0°C (30°F)			
		-18°C (0°F)	-10°C (15°F)	0°C (30°F)	5°C (40°F)	10°C (50°F)	30°C (85°F)	40°C (105°F)	50°C (120°F)	60°C (140°F)
18 V	BL1815N ×2	1,6	2,5	3,0	4,0	6,0	2,5	1,8	1,5	1,4
	BL1820B ×2	2,2	3,0	4,5	5,5	8,5	3,0	2,4	2,1	1,9
	BL1830B ×2	3,0	4,5	6,0	8,0	11,5	4,5	3,3	2,9	2,6
	BL1840B ×2	4,0	6,5	8,5	11,0	16,5	6,5	4,5	4,0	3,5
	BL1850B ×2	5,5	8,0	11,0	14,5	21,0	8,0	5,5	5,0	4,5
	BL1860B ×2	6,5	10,0	13,5	17,5	25,5	10,0	7,0	6,0	5,5
36 V	BL4020 ×2	4,0	6,0	8,5	11,0	14,0	7,0	5,0	4,5	3,5
	BL4025 ×2	5,0	8,0	11,0	14,0	18,0	9,5	6,5	6,0	4,5
	BL4040 ×2	8,0	13,0	18,0	22,5	29,0	15,0	10,5	10,0	7,0
	BL4050F ×2	10,0	16,0	22,0	28,0	36,0	18,5	13,0	12,5	8,5

Symboler

Följande visar de symboler som kan användas för utrustningen. Säkerställa att du förstår deras mening innan användning.



Läs instruktionsboken.



Endast för EU-länder
På grund av närvaron av farliga komponenter i utrustningen kan avfall som är elektriskt och elektronisk utrustning, samt ackumulatörer och batterier ha en negativ inverkan på miljön och människors hälsa. Undvik att kassera elektriska och elektroniska apparater eller batterier tillsammans med hushållsavfall!

I enlighet med de europeiska direktiven om avfall som är elektriskt och elektronisk utrustning, samt ackumulatörer, batterier, avfall som är ackumulatörer, batterier och derasgenomförande i enlighet med nationellalagar, måste elektrisk utrustning, batterieroch ackumulatörer förvaras separat och levereras till en separat uppsamlingsplats för kommunalt avfall, som fungerar enligt bestämmelserna om miljöskydd. Detta indikeras av symbolen för den överkorsade papperskorgen som är placerad på utrustningen.



Varning: brandrisk.



Undvik att fylla vattnet direkt i kammaren. Undvik att sänka ner apparaten i vatten. Undvik att hälla vatten på apparaten. Annars kan elektriska stötar eller driftavbrott uppstå.

SÄKERHETSVARNINGAR

1. **Enheten är lämplig för:**
 - Drift i fordon.

- Kylning och djupfrysning av mat.
 - Camping får endast användas när apparaten drivs med batteripaket.
2. **Denna apparat använder BRANDFARLIGA KÖLDMEDIER.** Läs och följ dessa instruktioner för hantering. Be om service på servicecentret. Följ dina lokala föreskrifter om avfallshantering av BRANDFARLIGA KÖLDMEDIER när du kasserar apparaten.
 3. **VARNING: Håll ventilationsöppningar i apparatenshölje fria från hinder.**
 4. **VARNING: Undvik att använda mekaniska anordningar eller andra medel för att påskynda avfrostningen, förutom de som rekommenderas av tillverkaren.**
 5. **VARNING: Undvik att skada köldmediumskretsen.**
 6. **VARNING: Undvik att använda elektriska apparater inuti apparatens livsmedelsförvaringsfack om de inte är av den typ som rekommenderas av tillverkaren.**
 7. **Denna apparat innehåller inuti brandfarliga isolationsgaser.** Följ dina lokala föreskrifter om avfallshantering av brandfarliga isolationsgaser när du kasserar apparaten.
 8. **Förvara inte explosiva ämnen såsom aerosolburkar med ett brännbart drivmedel i apparaten.**
 9. **Denna apparat är avsedd att användas i hemmet och liknande såsom:**
 - personalkök i butiker, på kontor och andra arbetsplatser;
 - bondgårdar och av gäster på hotell, motell eller andra boendemiljöer;
 - bed and breakfast-aktiga miljöer
 - catering och liknande icke-detaljhandel.
 10. **Om FÖRSÖRJNINGSSLADDEN är skadad måste den bytas ut mot en speciell sladd eller sammansättning som finns tillgänglig från tillverkaren eller dess servicerepresentant.**

11. **WARNING: Risk för infångning av barn. Innan du slänger ditt gamla kylskåp eller frys:**
* Ta av dörrarna.
12. **Installationsavståndet runt och över enheten ska vara minst 15 mm.**
13. **Se till att strömledaden inte fastnar eller skadas när du placerar apparaten.**
14. **Placera inte flera bärbara uttag eller bärbara strömkällor på baksidan av apparaten.**
15. **Avfallshantering av apparaten.**



Den här symbolen anger att produkten inte kan kasseras med övrigt hushållsavfall i hela EU. För att förhindra eventuell negativa effekter på miljön eller människors hälsa som kan uppstå vid felaktig kassering, återvinn det på ett ansvarsfullt sätt för att främja hållbar återanvändning av materialresurser. Isolationsgasen är brandfarlig. När du kasserar apparaten ska du endast göra det på ett auktoriserat avfallshanteringscenter. Utsätt inte för öppen eld.

VIKTIGA MEDDELANDEN

1. **Läs igenom bruksanvisningen noggrant innan användning.**
2. **Kontrollera att det använda spänningsområdet är detsamma som det som anges på typskylten, om nätkabelns kontakt matchar uttaget och se till att uttaget är väl jordat.**
3. **Även om apparaten inte används ska du inte placera apparaten upp och ner eller luta den över 15°.**
Annars kan driftavbrott uppstå.
4. **Håll apparaten med det övre locket uppåt när du bär apparaten. Bär inte apparaten upp och ner.**
Annars kan driftavbrott uppstå.
5. **Sänk inte ner apparaten i vatten eller annan vätska för att förhindra elektrisk stöt. Utsätt inte för regn.**
6. **Ta bort batteriet och dra ur kontakten när du rengör eller inte använder apparaten.**
7. **Tillbehör som inte rekommenderas av tillverkaren får inte användas.**
8. **Placera inte apparaten på heta platser såsom i en bil i solen eller nära värmematerial.**
Kylförmågan kan minska eller gasläckage kan orsaka brand.
9. **Placera inte apparaten nära gasapparater.**
Kylförmågan kan minska eller gasläckage kan orsaka brand.
10. **Det är förbjudet att starta strömbrytaren ofta (minst 5 minuter varje gång) för att undvika skador på kompressorn.**
11. **Sätt inte in metallfolie eller andra ledande material i apparaten för att förhindra brand eller kortslutning.**
12. **Använd inte kemiska tvättvätskor och hårda verktyg när du rengör produkten.**
13. **Sätt in kontakten helt i "DC IN" -inloppet. Om du inte gör det kan kontakten deformeras eller orsaka brand.**
14. **Använd inte apparaten under körning. Om du gör det kan det orsaka en olycka.**
15. **När återstående bilbatterikapacitet blir liten, använd apparaten med motorn igång. När du har använt apparaten, dra ur cigarettändaruttaget för att förhindra att batteriet laddas.**
16. **Missbruk inte nätadaptern och cigarettändaradaptern.**
17. **Rengör kontakten på nätadaptern och cigarettändaradaptern. Smuts som vatten eller salt som häftar i kontakten kan orsaka rost och resultera i dålig ledningsförmåga, deformation eller brand.**
18. **Rör inte vid kontakten på nätadaptern och cigarettändaradaptern omedelbart efter användning. De kan vara oerhört heta och kan bränna huden.**
19. **Demontera inte apparaten.**
20. **Ladda inte bilbatteriet när du använder apparaten. Oacceptabel spänning kan appliceras på produkten, vilket kan orsaka fel eller brand.**
21. **Använd inte brandfarlig spruta i närheten av apparaten. Annars kan det orsaka brand.**
22. **Vidrör inte innehållet, särskilt det av metall, inuti apparaten med våta händer under drift. Om du gör det kan det orsaka frostkador.**
23. **Hantera aldrig stickkontakten med våta eller oljiga händer. Om du gör det kan det orsaka elektrisk stöt.**
24. **Placera inte sådana läkemedel eller akademiskt material i apparaten. Apparaten kan inte lagra material som kräver strikt temperaturkontroll.**
25. **Använd inte produkten som en kökspall eller en stol.**
Det kan orsaka fall och skador.
26. **Låt inte små barn och husdjur leka med apparaten. Håll apparaten utom räckhåll för barn vid förvaring.**
27. **Överfyll inte mat och dryck i apparaten.**
Kylförmågan kan minska och göra att mat och dryck ruttnar.
28. **Var noga med att inte ta slut på batteriet medan du håller mat och dryck kallt eller varmt. Öppnade livsmedel får inte förvaras under lång tid. Mat och dryck kanske ruttnar.**
29. **Använd inte kniv eller skruvmejsel för att ta bort is eller frost från apparaten. Om du gör det kan det skada insidan av apparaten och orsaka driftavbrott, eller den medföljande gasen eller oljan kan spruta.**
30. **Använd inte DC-utgången (DC) från motorgeneratoren som strömförsörjning. Om du gör det kan det orsaka fel.**
31. **Håll inte vatten etc. direkt i apparaten. Vatten kan komma in i apparaten och orsaka driftavbrott. Torka av kammaren med en mjuk trasa om vatten har ansamlats i kammaren.**
32. **Var försiktig så att du inte klämmer i fingret när du stänger och öppnar det övre locket.**

33. **Lägg inte saker som är lättfördärliga i kammaren.** Maten eller drycken kanske ruttnar.
34. **Vid röre vide apparatens insida med handen länge vid drift av uppvärmningsläge.** Risk för brännskador vid låga temperaturer.
35. **När du lägger mat eller dryck i apparaten, håll kammarens insida ren.** Risk för matförgiftning etc.
36. **Använd inte denna apparat i kylskåp fordonet eller kylskåpet.** Daggkondens uppstår lätt i kylskåp fordonet och kylskåpet, vilket orsakar att vattendroppar faller på apparaten och leder till driftavbrott.
37. **Lägg inte varelser såsom husdjur i apparaten.** Apparaten kan inte rädda varelser.
38. **Lägg inte ett köldmedium i en trasig påse.** Om köldmediet läcker in i apparaten kan apparatens metalldel korroderas. Om köldmediet läcker, torka av det med en fuktig mjuk trasa och torka sedan av med en mjuk trasa.
39. **Fäst axelbandet ordentligt så att det inte tappar av på grund av apparatens vikt.** Annars kan apparaten falla ner och orsaka personskadorna.
40. **När du lägger mat och dryck i apparaten ska du lägga en kall eller varm sak i förväg.** Apparaten kan inte svalna eller värmas på kort tid.
41. **När du använder apparaten i en bil, se till att du installerar den på en stabil plats såsom bagageutrymmet eller baksätets fötter och fixerar den. Placera inte apparaten på stolen i instabil tillstånd.** Om bilen plötsligt startar eller stannar under körning kan apparaten välta och röra sig och orsaka personskadorna.
42. **Håll apparaten ordentligt när du bär den.** Annars kan apparaten falla ner och orsaka driftavbrott eller falla på fötterna, vilket kan orsaka personskadorna.
43. **Rengör svampfiltret oftare vid användning i dammiga miljöer.** Dammig miljö orsakar lätt igensättning av svampfilter och brand.
4. **Använd endast apparater med specifikt avsedda batterienheter.** Att använda andra batteripaket ökar risken för skada eller brand.
5. **När batterienheten inte används ska den hållas borta från andra metallföremål som gem, mynt, nycklar, spikar, skruvar eller andra små metallföremål som kan skapa kontakt mellan terminalerna.** En kortslutning av batteriterminalerna kan orsaka brännskador eller brand.
6. **Vid missbruk av apparaten kan vätska spruta ur från batteriet, undvik kontakt. Om kontakt oavsiktligt uppstår, spola med vatten. Om vätskan kommer i kontakt med ögonen bör dessutom läkarhjälp sökas.** Vätska som sprutar ur batteriet kan orsaka irritation eller brännskador.
7. **Om ett batteripaket eller en apparat är skadad eller modifierad ska de inte användas.** Skadade eller modifierade batterier kan orsaka oförutsägbart beteende vilket kan leda till brand, explosion eller risk för skada.
8. **Utsätt inte ett batteripaket eller apparat för Eld eller alltför höga temperaturer.** Exponering för Eld eller temperaturer över 130°C kan orsaka explosion.
9. **Följ alla laddningsinstruktioner och ladda inte batterienheten eller apparaten utanför det temperaturintervall som specificerats i instruktionerna.** Batteriet kan skadas och risken för brand öka om laddningen sker på ett otillbörligt sätt eller vid temperaturer utanför det specificerade intervallet.
10. **Se till att apparaten servas av en behörig reparatör som endast använder identiska reservdelar.** Detta säkerställer att produkten förblir säker.
11. **Försök inte modifiera eller reparera apparaten eller batterienheten på annat sätt än vad som anges i instruktionerna.**

Viktiga säkerhetsföreskrifter för batterikassetten

1. **Läs alla instruktioner och varningsmärkingar för (1) batteriladdare, (2) batteri och (3) produkten som använder batteriet innan batterikassetten används.**
2. **Ta inte isär och manipulera inte batteriet.** Det kan leda till brand, överhettning eller explosion.
3. **Stoppa genast driften om drifttiden förkortats märkbart.** Det kan resultera i en risk för överhettning, möjliga brännskador och till och med en explosion.
4. **Om elektrolyten får kontakt med ögonen ska de sköljas med rent vatten och läkarhjälp sökas omedelbart.** Du kan förlora synen.
5. **Kortslut inte batterikassetten:**
 - (1) Rör ej vid terminalerna med elektriskt ledande material.
 - (2) Undvik att lagra batterikassetten i en behållare med andra metallföremål som spikar, mynt etc.
 - (3) Utsätt inte batterikassetten för vatten eller regn.

En kortslutning av batteriet kan orsaka ett stort strömflöde, överhettning, möjliga brännskador och till och med motorstopp.

Säkerhetsvarningar för batteridriven apparat

Användning och skötsel av batteridriven

1. **Förhindra oavsiktlig start.** Säkerställ att strömbrytaren är i av-läge innan apparaten ansluts till en batterienhet, plockas upp eller bärs. Att bära apparaten med fingret på strömbrytaren eller att koppla in elverktyg med strömbrytaren på ökar risken för olyckor.
2. **Koppla ur batteripaketet från apparaten innan du gör några justeringar, byter tillbehör eller förvarar apparaten.** Sådana säkerhetsåtgärder minskar risken för att apparaten startas av misstag.
3. **Ladda endast apparaten med en laddare som specificerats av tillverkaren.** En laddare som är lämplig för en typ av batteripaket kan utgöra en brandrisk när den används med ett annat batteripaket.

6. **Förvara och använd inte apparaten batteripatronen på platser där temperaturen kan nå eller överstiga 50°C (122°F).**
7. **Bränn inte upp batterikassetten, även om den är allvarligt skadad eller helt utsliten. Batterikassetten kan explodera i en brand.**
8. **Spika, klipp, krossa, släng och släpp inte batteripatronen eller slå med ett hårt föremål på batteripatronen. Det kan leda till brand, överhettning eller explosion.**
9. **Använd inte ett skadat batteri.**
10. **Litiumjonbatterierna i kassetten omfattas av lagstiftningen om farligt gods.**
För kommersiella transporter, till exempel av tredjeparter och speditörer, måste de särskilda kraven på förpackning och märkning följas.
En expert på farliga ämnen måste konsulteras vid förberedelse av artikeln som fraktas. Se även mer detaljerade nationella bestämmelser.
Tejpa eller dölj öppna kontaktpunkter och packa batteriet på ett sådant sätt att det inte kan röra sig i förpackningen.
11. **När batterikassetten ska kastas, måste den tas ur apparaten och kasseras på en säker plats. Följ lokala föreskrifter angående bortskaffande av batterier.**
12. **Använd endast batterierna med de produkter som specificerats av Makita. Att installera batterierna i produkter som inte uppfyller kraven kan resultera i en brand, överhettning, explosion eller läckande elektrolyter.**
13. **Om apparaten inte används under en lång period måste batteriet tas ur verktyget.**
14. **Under och efter användning kan batterikassetten ta upp värme som kan orsaka brännskador eller förbränning vid låg temperatur. Var uppmärksam på hanteringen av heta batterikassetter.**
15. **Rör inte vid apparaten pol direkt efter användning eftersom den kan bli tillräckligt varm för att orsaka brännskador.**
16. **Låt inte spån, damm eller jord fastna i batteripaketets poler, hål och spår. Det kan leda till dåliga prestanda eller till att apparaten eller batterikassetten förstörs.**
17. **Om inte apparaten fungerar nära högspänningsledning, använd inte batterikassetten i närheten av högspänningsledning. Det kan leda till funktionsfel eller till att apparaten eller batterikassetten förstörs.**
18. **Håll batteriet borta från barn.**

SPARA DESSA ANVISNINGAR.

⚠️ VARNING: Använd bara äkta Makita-batterier. Att använda oäkta Makita-batterier eller modifierade batterier kan resultera i att batteriet spricker och orsakar bränder, personskador och åverkan. Det upphäver också Makitas garanti för Makita-apparaten och -laddaren.

Tips för att bibehålla maximal livslängd på batteriet

1. **Ladda batterikassetten innan den är fullständigt urladdad. Stäng alltid apparaten och ladda batterikassetten när du märker att apparaten har lägre effekt.**
2. **Ladda aldrig en fulladdad batterikasset. Överladdning förkortar batteriets livslängd.**
3. **Ladda batterikassetten vid en rumstemperatur på 10°C – 40°C (50°F – 104°F). Låt en upphettad batterikasset svalna innan den laddas.**
4. **När du inte använder batterikassetten, ta bort den från apparaten eller laddaren.**
5. **Ladda batterikassetten om du inte använder den under en längre period (mer än sex månader).**

DELBESKRIVNING

► Fig.1

1	Kontrollpanel	2	Batterilock
3	Övre lock	4	Handtag
5	Bärhandtag	6	Öppnare
7	Övre hölje krok	8	Hjul
9	Filterlock	10	"DC IN" -uttag
11	USB-strömförsörjningsport	12	Strömbrytare
13	Knapp för kylning / värmebrytare	14	Temperaturindikerin
15	Batteriindikator	16	Knapp för temperatur minskning
17	Knapp för temperatur ökning	18	Lampa av "DC IN"
19	Enhet för temperatur	20	Lampa för uppvärmningsläge
21	Lampa för kylningsläge	-	-

DRIFT

⚠️ VARNING: Lägg inte saker som är lättförädliga i kammaren. Maten eller drycken kanske ruttnar.

OBS: När du använder apparaten i särskilt fuktig miljö kan duggkondensation uppstå på apparaten. Det betyder inte att apparaten inte fungerar. Torka daggkondens av apparaten med en torr trasa.

1. Ansluta strömförsörjningen

A) Batteri

⚠️ VARNING: Stäng alltid av verktyget innan du installerar eller tar bort batterikassetten.

⚠️ VARNING: Håll apparaten och batterikassetten i ett fast grepp vid installation och borttagning av batterikassetten. Om du inte håller apparat och batterikasset i ett fast grepp kan de glida ur händerna och leda till skador på apparaten och batterikasset samt personskador.

⚠️ VARNING: Var försiktig så att du inte klämmer i fingrarna när du öppnar eller stänger batterilocket.

⚠️ VARNING: Var försiktig så att du inte klämmer fingrarna mellan batteripatronen och polerna. Det kan orsaka snedstegsskada.

Öppna batteriluckan för att installera batteripatronen. Justera tungan på batteripatronen med spåret i huset och skjut den på plats. Skjut in den till den låses fast med ett litet klick.

Stäng sedan batterilocket.

Ta bort batteripatronen genom att skjuta den från apparaten medan du drar knappen på framsidan av patronen åt sidan.

► **Fig.2** 1. Röd indikator 2. Knapp 3. Batterikasset

⚠️ VARNING: Installera alltid batterikassetten fullständigt tills den röda indikatorn inte längre syns. Den kan annars oavsiktligt falla ur apparaten och skada dig eller någon i din närhet.

⚠️ VARNING: Installera inte batterikassetten med våld. Om kassetten inte glider in lätt, sätts den inte in korrekt.

OBS: Upp till två batterikassetter kan installeras även om en batterikasset är i drift.

B) Nätadapter (endast för fritidsfordon)

Valfritt tillbehör

När du använder apparaten med nätström, använd nätadaptern som medföljer apparaten. Sätt in kontakten i apparatens "DC IN" -inlopp och sedan sätt in den andra änden i ett uttag.

När apparaten drivs med ström från nätadaptern lys upp lampan på "DC IN".

C) Adapter för cigarettändare

När du använder apparaten med cigarettändaruttaget, använd den cigarettändaradapter som medföljer apparaten. Sätt i kontakten i apparatens "DC IN" -inlopp och sedan sätt in den andra änden i cigarettändaruttaget.

När apparaten drivs med ström från cigarettändaradaptern lys upp lampan på "DC IN".

⚠️ VARNING: Sätt in kontakten helt i "DC IN" -inloppet. Om du inte gör det kan kontakten deformeras eller orsaka brand.

⚠️ VARNING: Stäng alltid eluttags locket "DC IN" ordentligt när sladden inte är inkopplad. Annars kan främmande föremål komma in i apparaten och orsaka drift avbrott.

OBS: [Endast vid användning med 18 V (LXT) batteri] När apparaten har använts i cirka 24 timmar med 18 V (LXT) batterikassetten installerad, kan batterikassetten stänga av sin egen ström för att skydda sig själv. I sådant fall kan apparaten inte fungera med batteriets strömförsörjning och batteriindikatorn släcks också. För att återuppta batteriet, ta ut och återinstallera batterikassetten.

OBS: När apparaten byter ström kommer kompressorn att stanna i cirka 3 minuter för att skydda kompressorn.

OBS: Efter att apparaten har stängts av tar det cirka 3 minuter att starta om kompressorn på grund av kompressorns skydd.

2. Slå på apparaten

Tryck på strömbrytaren för att slå på apparaten. Tryck på strömbrytaren igen för att stänga av apparaten.

3. Växla kyl- / värmeläge

Tryck på knappen för kylning / värmebrytare för att växla driftläge.

- När apparaten arbetar i kylningsläge lys upp lampan för kylningsläge.
- När apparaten arbetar i uppvärmningsläge lys upp lampan för uppvärmningsläge.

Temperaturindikeringen blinkar åt kontrolltemperaturen.

4. Välj regleringstemperatur

Tryck på knappen för temperatur ökning eller på knappen för temperatur minskning för att välja styrtemperatur. Se kapitlet "SPECIFIKATIONER" för valbar styrtemperatur.

Apparaten börjar kyla / värma 5 sekunder efter det finns ingen operation, sedan slutar kontrolltemperaturen blinka och temperaturindikeringen visar aktuell temperatur.

Apparaten slutar kyla / värma när den aktuella temperaturen når kontrolltemperaturen.

Tips för effektiv kylning

- Det kan orsaka en betydande ökning av temperaturen i kammaren om du öppnar det övre locket under långa perioder.
- Rengör ytor regelbundet som kan komma i kontakt med livsmedel och tillgängliga avloppssystem.
- Förvara rätt kött och fisk i lämpliga behållare i kammaren så att den inte kommer i kontakt med eller droppar på annan mat.
- Om kammaren lämnas tom under långa perioder:

- Stäng av apparaten.
- Avfrost kammaren.
- Rengör och torka kammaren.
- Lämna det övre locket öppet för att förhindra att mögel utvecklas i kammaren.

OBS: Indikationen kan variera något från den reella kapaciteten beroende på användarvillkoren och den omgivande miljöns temperatur.

OBS: Den första (längst till vänster) indikatorlampan kommer att blinka när batterisäkerhetssystemet fungerar.

FUNKTION

Indikation av återstående batterikapacitet

Batteriindikatorn visar återstående batterikapacitet. Återstående batterikapacitet visas som följande tabell.

Batteriindikator tillstånd		Återstående kapacitet
Påslagen	Av	
		50 % till 100 %
		20 % till 50 %
		0 % till 20 %
		Ladda batteriet.

(Blinkande)

(Endast för batterikassetter med indikator)

Tryck på kontrollknappen på batterikassetten för att visa återstående batterikapacitet. Indikatorlamporna lyser ett par sekunder.

► **Fig.3** 1. Indikatorlampor 2. Kontrollknapp

Indikatorlampor			Återstående kapacitet
Påslagen	Av	Blinkande	
			75 % till 100 %
			50 % till 75 %
			25 % till 50 %
			0 % till 25 %
			Ladda batteriet.
			Batteriet kan ha tekniska problem.

↑ ↓

Apparaten/skyddssystem för batteri

Apparaten är utrustad med skyddssystemet. Systemet avbyter automatiskt strömmen till motorn för att förlänga apparaten och batteriets livslängd. Apparaten stannar automatiskt under drift om maskinen eller batteriet läggs under ett av följande förhållanden.

- **Skydd mot överladdning av batteriet**
När batterikapaciteten blir låg stannar apparaten automatiskt. Batteriindikatorn påminner om att batteriet ska laddas. Ta ut batterierna från apparaten och ladda batterierna.
- **Skydd mot överström**
När apparaten / batteriet används så att det drar en onormalt hög ström stannar apparaten automatiskt. I sådan situation ska du upphöra applikationen som orsakade att apparaten blev överbelastad. Sedan slå på apparaten för att starta om.
- **Skydd mot lågspänning**
När bilens ingångsspänning är lägre än märkspänningen stängs detta skyddssystem av apparaten och temperaturindikeringen visar "F3" med pip ljud.
- **Skydd mot överspänning**
När ingångsspänningen är högre än märkspänningen stängs detta skyddssystem av apparaten och temperaturindikeringen visar "F4" med pip ljud.
- **Skydd mot kortslutning**
Kretsen har kortslutningsskyddsfunktion vid kortslutning. I sådan situation ska du ta apparaten till auktoriserade center av Makita eller fabrikk-servicecenter.

Skydd mot andra orsaker

Skyddssystemet är också utformat för andra orsaker som kan skada apparaten och låter apparaten stanna automatiskt. Vidta följande steg för att rensa orsakerna när apparaten har stoppats tillfälligt eller stannat i drift.

1. Stäng av apparaten och slå sedan på den igen för att starta om den.
2. Ladda batteriet / batterierna eller byt ut det / dem mot uppladdade batteriet / batterierna.
3. Låt apparaten och batteriet / batterierna nedkyla.

Om ingen förbättring kan hittas genom att återställa skyddssystemet, kontakta ditt lokala Makita-servicecenter.

Lutningsskyddsfunktion

Apparaten är utrustad med lutningsskyddsfunktionen. När apparaten drivs i kylningsläge stängs apparaten automatiskt av om apparaten placeras under en av följande vinklar.

- A) När apparaten blir lika med eller större än 30° från nivåvinkeln som visas A i figuren stängs apparaten av och temperaturindikeringen visar "F1" ett tag. Det tar 3 minuter att starta om efter att apparaten har återgått i vågrätt läge.

► **Fig.4**

- B) När apparaten blir lika med eller större än 30° från nivåvinkeln som visas i figur B stängs apparaten av och temperaturindikeringen visar "F1" ett tag. Det tar 3 minuter att starta om efter att apparaten har återgått i vågrätt läge.

► **Fig.5**

- C) När apparaten blir lika med eller större än 30° från nivåvinkeln som visas C i figuren stängs apparaten av och temperaturindikeringen visar "F1" ett tag. Det tar 3 minuter att starta om efter att apparaten har återgått i vågrätt läge.

► **Fig.6**

- D) När apparaten blir lika med eller större än 30° från nivåvinkeln som visas D i figuren stängs apparaten av och temperaturindikeringen visar "F1" ett tag. Det tar 3 minuter att starta om efter att apparaten har återgått i vågrätt läge.

► **Fig.7**

USB-laddning

Det finns USB-porten i batterifacket. USB-porten matar kontinuerligt ut 5V spänning i driftläge.

Minnesfunktion

Efter inställning av kontrolltemperaturen, om användaren inte arbetar den inom 5 sekunder, sparas den aktuella inställningen. Nästa gång startar apparaten i samma inställning.

Byt temperaturenhet

Du kan växla temperaturenheten °C (grader Celsius) eller °F (grader Fahrenheit) enligt följande procedur.

1. Slå på apparaten.
2. Tryck på knappen för kylning / värmebrytare tills enheten (°C eller °F) börjar blinka.
3. Tryck på knappen för temperatur ökning eller på knappen för temperatur minskning för att välja enhet.
4. Tryck på knappen för kylning / värmebrytare eller lämna apparaten 5 sekunder utan någon åtgärd. Enhetsvalet är färdigt.

Axelbälte

⚠ VARNING: Se till att axelbältet sitter ordentligt fast. Annars kan en fall skada uppstå.

1. Sätt bältet genom vänster och höger handtag.
2. Spänn bältet.

► **Fig.8**

Felkod

För de specifika felen visar temperaturindikeringen följande kod.

Felkod	Orsak
F1	Lutningsskyddet är aktivt. Se avsnittet för lutningsskyddsfunktionen.
F2	Batteriet tar slut.
F3	Ingångsspänningen är låg. Se avsnittet för skydd mot billdata.
F4	Ingångsspänningen är hög. Se avsnittet för skydd mot överspänning.
F5	Något är fel med sensorn i apparaten. Ta apparaten till auktoriserade center av Makita eller fabrikksservicecenter.

UNDERHÅLL

⚠ VARNING: Se alltid till att apparaten är avstängd, sladden utdragen och att batterikassetten är borttagen innan inspektion eller underhåll utförs.

MÄRKA: Använd aldrig bensen, lösningsmedel, alkohol eller liknande. Det kan resultera i missfärgning, deformation eller sprickor.

För att upprätthålla produktens SÄKERHET och PÅLITLIGHET bör reparationer, och allt annat underhåll eller justering utföras av auktoriserade Makita-servicecenter eller fabrikksservicecenter, alltid med Makita-reservdelar.

Rengöring

- Rengör oljefläkten i kammaren regelbundet.
- Rengör runt kammarens insida för att förhindra dålig lukt.
- Rengör dammet på svampfiltret regelbundet för att förbättra kyleffektiviteten.
- Det övre lockets tätningssremsa är lätt att bli smutsig, så rengör den i tid.

Avfrostning

Stäng av strömmen och vänta tills frosten har smält för att avfrosta. Torka sedan av vattnet.

Rengör svampfiltret

⚠ VARNING: Efter rengöring av svampfiltret, se till att installera det på apparaten. Användning av apparaten utan svampfiltret kan orsaka driftavbrott.

1. Skjut filterlocket i pilens riktning som visas i figuren och ta sedan bort filterlocket.
2. Ta av svampfiltret och rengör svampfiltret.

► **Fig.9**

3. Installera svampfiltret och filterlocket blir tillbaka.

► **Fig.10**

VALFRIA TILLBEHÖR

⚠ VARNING: Dessa tillbehör eller fästen rekommenderas för användning med det Makita-verktyg som specificeras i denna instruktionshandbok.

Att använda andra tillbehör eller fästen ökar risken för personskada. Använd endast tillbehör eller fästen för dess angivna syfte.

Om du behöver hjälp med mer information om dessa tillbehör, fråga ditt lokala Makita-servicecenter.

- Nätadapter
- Makita äkta batteri och laddare

OBS: Vissa artiklar på listan kan ingå i verktygets förpackning som standardtillbehör. De kan variera från land till land.

ADVARSEL

Apparatet kan brukes av barn som er 8 år eller eldre, og personer med reduserte fysiske, sensoriske eller mentale evner, samt pensjonere med manglende erfaring og kunnskap. Det må imidlertid sikres at de får tilsyn eller veiledning om sikker bruk av apparatet, og at de forstår de relaterte farene. Barn skal ikke leke med apparatet. Rengjøring og vedlikehold som utføres av brukeren skal ikke utføres av barn uten tilsyn.

SPESIFIKASJONER

Modell:		CW001G
Kapasitet		20 L
Inngang	Batteripakke	DC 18 V / DC 36 V
	AC-strømadapter (Valgfritt tilbehør)	Se indikasjonen på AC-strømadapteren. (Inngangsspenning varierer avhengig av land.)
	Sigarettenner adapter	DC 12 V / DC 24 V
Anti-sjokk beskyttelse klasse		III
Klimatype		SN / N / ST / T
Isolasjonsmateriale / Skummende materiale		Polyuretanskum / Syklopentan (C ₅ H ₁₀)
Kjølemiddel		R-1234yf (26 g)
Driftskraft		kjøleeffekt 90 W, varmeeffekt 42 W.
Dimensjoner, mål (L × B × H)	Eksterne dimensjoner	663 mm × 341 mm × 372 mm
	Inne i kammeret	323 mm × 240 mm × 261 mm
Nettovekt		16,1 kg (med BL4050F × 2) / 13,5 kg (uten batteri)
Beskyttelsesgrad		IPX4 (bare drevet på batteripakken)
Valgbar kontrolltemperatur	Kjøling modus	-18°C, -15°C, -10°C, -5°C, 0°C, 5°C, 10°C (0°F, 5°F, 15°F, 25°F, 30°F, 40°F, 50°F)
	Oppvarmingsmodus	30°C, 35°C, 40°C, 45°C, 50°C, 55°C, 60°C (85°F, 95°F, 105°F, 115°F, 120°F, 130°F, 140°F)
USB-strømforsyningsport		Type A / Utgangsspenning DC 5 V / Utgangsstrøm DC 2,4 A.

- Som en følge av videreutviklingsprogrammet for forskning og utvikling, kan spesifikasjonene her endres uten forvarsel.
- Spesifikasjoner kan variere fra land til land.

Gjeldende batteripakke og lader

DC 18 V-modell	Batteripakke	BL1815N / BL1820B / BL1830B / BL1840B / BL1850B / BL1860B
	Lader	DC18RC / DC18RD / DC18RE / DC18SD / DC18SE / DC18SF / DC18SH
DC 36 V-modell	Batteripakke	BL4020 / BL4025 / BL4040 / BL4050F
	Lader	DC40RA / DC40RB / DC40RC

- Enkelte kassetter og ladere listet ovenfor kan være utilgjengelige avhengig av hvilket område du er i.

⚠ADVARSEL: Bare bruk batteripatroner og ladere i listen ovenfor. Bruk av andre batteripakker og ladere kan føre til personskade og/eller brann.

Driftstid

MERK: Driftstid er omtrentlig og kan variere avhengig av batteritype, ladestatus og brukstilstand.

Spenn- ning	Batteripakke	Driftstid for hver kontrolltemperatur (timer)								
		Omgivelsestemperatur er 30°C (85°F)					Omgivelsestemperatur er 0°C (30°F)			
		-18°C (0°F)	-10°C (15°F)	0°C (30°F)	5°C (40°F)	10°C (50°F)	30°C (85°F)	40°C (105°F)	50°C (120°F)	60°C (140°F)
18 V	BL1815N ×2	1,6	2,5	3,0	4,0	6,0	2,5	1,8	1,5	1,4
	BL1820B ×2	2,2	3,0	4,5	5,5	8,5	3,0	2,4	2,1	1,9
	BL1830B ×2	3,0	4,5	6,0	8,0	11,5	4,5	3,3	2,9	2,6
	BL1840B ×2	4,0	6,5	8,5	11,0	16,5	6,5	4,5	4,0	3,5
	BL1850B ×2	5,5	8,0	11,0	14,5	21,0	8,0	5,5	5,0	4,5
	BL1860B ×2	6,5	10,0	13,5	17,5	25,5	10,0	7,0	6,0	5,5
36 V	BL4020 ×2	4,0	6,0	8,5	11,0	14,0	7,0	5,0	4,5	3,5
	BL4025 ×2	5,0	8,0	11,0	14,0	18,0	9,5	6,5	6,0	4,5
	BL4040 ×2	8,0	13,0	18,0	22,5	29,0	15,0	10,5	10,0	7,0
	BL4050F ×2	10,0	16,0	22,0	28,0	36,0	18,5	13,0	12,5	8,5

Symboler

Følgende viser symboler som kan brukes til utstyret. Forsikre deg om at du forstår deres betydning før bruk.



Les bruksanvisningen.



Bare for EU-land
På grunn av det er farlige komponenter i utstyret kan elektrisk og elektronisk avfall, akkumulatører og batterier påvirke miljøet og menneskers helse negativt. Ikke kast elektriske og elektroniske apparater eller batterier sammen med husholdningsavfall!
I henhold til EU-direktivet om elektrisk og elektronisk avfall og akkumulatører og batterier og ubrukte akkumulatører og batterier, samt tilpasning til nasjonal lovgivning, bør elektrisk avfall, batterier og akkumulatører lagres separat og leveres til et eget innsamlingssted for kommunalt avfall, som opererer etter forskrift om miljøvern. Dette er merket med et symbol med en overkrysset avfallsbeholder med hjul som er plassert på utstyret.



OBS: brannfare.



Ikke fyll vannet direkte i kammeret. Ikke senk apparatet i vann. Ikke hell vann på apparatet. Ellers kan det oppstå elektrisk støt eller funksjonsfeil.

SIKKERHETSADVARSLER

- Apparatet er egnet for:**
 - Drift i kjøretøy.
- Apparatet bruker BRANNFARLIGE KJØLEMIDLER.** Les og følg instruksjoner for håndtering. Be servicesenteret vårt om vedlikehold. Når du kaster apparatet, må du følge lokale forskrifter om disposisjon av **BRENNBARE KJØLEMIDLER**.
- ADVARSEL:** Hold ventilasjonsåpninger i apparatkapslingen fri for hindringer.
- ADVARSEL:** Ikke bruk mekaniske redskaper eller andre midler for å akselerere avrimingsprosessen, bortsett fra de som er anbefalt av produsent.
- ADVARSEL:** Ikke skad kjølekretsen.
- ADVARSEL:** Ikke bruk elektriske apparater inne i apparatets matoppbevarings kammer, med mindre de er av den typen som er anbefalt av produsent.
- Apparatet inneholder brennbare isolasjonsgasser.** Når du kaster apparatet, må du følge lokale forskrifter om disposisjon av brennbare isolasjonsgasser.
- Ikke oppbevar eksplosive stoffer som aerosolbokser med brennbart drivmiddel i apparatet.**
- Apparatet er ment å brukes i husholdninger og lignende applikasjoner som f.eks**
 - ansatte kjøkkenområder i butikker, kontorer og andre arbeidsmiljøer;
 - gårdshus og av klienter i hoteller, moteller og andre boligmiljøer;
 - seng og frokost type miljøer;
 - catering og lignende applikasjoner som ikke er detaljsalg.
- Hvis FORSYNINGSLEDNING er skadet, må den skiftes ut med en spesiell ledning eller montering som er tilgjengelig fra produsenten eller dens serviceagent.**

11. **ADVARSEL: Risiko for innesperring av barn. Før du kaster ditt gamle kjøleskap eller din gamle fryser:**
* Ta av dørene.
12. **Installasjonsklaringen rundt og over enheten skal ikke være mindre enn 15 mm.**
13. **Når du plasserer apparatet, må du forsikre deg om at strømledningen ikke er banket på eller skadet.**
14. **Ikke plasser flere bærbare stikkontakter eller bærbare strømforsyninger på baksiden av apparatet.**
15. **Disposisjon av apparatet.**



Merkingen indikerer at produktet ikke skal kastes sammen med annet husholdningsavfall i hele EU. For å forhindre mullig skade på miljøet eller menneskers helse fra ukontrollert avfallshåndtering, resirkuler det på en ansvarlig måte for å fremme bærekraftig gjenbruk av materielle ressurser. Isolasjonsgassen er brannfarlig. Når du kaster apparatet, må du bare gjøre det på et autorisert avfallshåndteringssted. Ikke utsett for flamme.

VIKTIGE MERKNADER

1. **Les bruksanvisningen nøye før bruk.**
2. **Sjekk om spenningsområdet som er brukt er det samme som merket på navneskiltet, om strømledningen samsvarer med kontakten, og sørg for at kontakten er jordat.**
3. **Selv om apparatet ikke er i bruk, må du ikke plassere apparatet opp ned eller vippe det mer enn 15°.**
Ellers kan det oppstå en feil.
4. **Når du bærer apparatet, må du holde det med øvre deksel vendt oppover. Ikke bær apparatet på hodet.**
Ellers kan det oppstå en feil.
5. **Ikke senk apparatet i vann eller annen væske for å forhindre elektrisk støt. Ikke utsett for regn.**
6. **Ta ut batteri og trekk ut støpsel når du rengjør apparatet eller når det ikke er i bruk.**
7. **Alle tilbehør som ikke er anbefalt av produsenten, kan ikke brukes.**
8. **Ikke plasser apparatet på varme steder som i en bil under solen eller i nærheten av oppvarmingsmaterialer. Kjøleytelse kan reduseres, eller gasslekkasje kan forårsake brann.**
9. **Ikke plasser apparatet i nærheten av gassapparater. Kjøleytelse kan reduseres, eller gasslekkasje kan forårsake brann.**
10. **Ikke start strømknappen ofte (minst 5 minutter hver gang) for å unngå skade på kompressoren.**
11. **Ikke stikk metallfolie eller andre ledningsmaterialer inn i apparatet for å forhindre brann eller kortslutning.**
12. **Ikke bruk kjemiske vaskevæsker og harde verktøy for å rengjøre produktet.**
13. **Sett pluggen helt inn i "DC IN" -inntaket.**
Unnlattelse av å gjøre det kan deformere pluggen eller forårsake brann.
14. **Ikke bruk apparatet mens du kjører. Dette kan føre til en ulykke.**
15. **Når den gjenværende bilbatterikapasiteten blir liten, må du bruke apparatet mens motoren er i gang. Etter at du har brukt apparatet, trekker du ut stikkontakt for sigaretttenner for å forhindre lasting på bilbatteriet.**
16. **Ikke misbruk strømadapteren og sigaretttenneruttaket.**
17. **Rengjør pluggen på strømadapteren og sigaretttenneruttaket.** Smuss som vann eller salt som kleber seg til pluggen, kan forårsake rust og føre til dårlig konduktivitet, deformasjon eller brann.
18. **Ikke berør pluggen på strømadapteren og sigaretttenneruttak umiddelbart etter bruk.** De kan være ekstremt varme og kan brenne huden din.
19. **Ikke demonter apparatet.**
20. **Ikke lad bilbatteriet mens du bruker apparatet.** Uakseptabel spenning kan påføres produktet, noe som kan føre til feil eller brann.
21. **Ikke bruk brønnbar sprøyter i nærheten av apparatet.** Ellers kan det føre til brann.
22. **Ikke berør innholdet, spesielt det som er laget av metall inne i apparatet med våte hender under bruk.** Dette kan føre til forfrysning.
23. **Ikke håndter pluggen med våt eller fettete hånd.** Dette kan føre til elektrisk støt.
24. **Ikke legg medisiner eller akademiske materialer i apparatet.** Dette apparatet kan ikke lagre materialer som krever streng temperaturkontroll.
25. **Ikke bruk produktet som en trinnstol eller stol.** Det kan føre til fall og skader.
26. **Ikke la små barn og kjæledyr leke med apparatet. Hold apparatet utilgjengelig for barn når det oppbevares.**
27. **Ikke overfyll mat og drikk i apparatet.** Kjøleytelsen kan reduseres og føre til at mat og drikk råtner.
28. **Vær forsiktig så du ikke går tom for batteristrøm mens du holder mat og drikk kjølig eller varm. Ikke oppbevar åpent mat i lang tid.** Mat og drikk kan råtne.
29. **Ikke bruk en kniv eller en skrutrekker for å fjerne is eller frost fra apparatet.** Dette kan skade innsiden av apparatet og forårsake funksjonsfeil, eller den medfølgende gassen eller oljen kan sprute.
30. **Ikke bruk DC-utgang (DC) fra motorgeneratoren som strømforsyning.** Dette kan føre til feil.
31. **Ikke legg vann osv. direkte i apparatet.** Vann kan komme inn i apparatet og forårsake funksjonsfeil. Hvis det har samlet seg vann i kammeret, tørk det av med en myk klut.
32. **Vær forsiktig så du ikke klemmer fingeren når du lukker og åpner øvre deksel.**
33. **Ikke legg ting som er lett forgjengelig i kammeret.** Mat eller drikk kan råtne.

34. **Når du bruker varmemodus, må du ikke berøre apparatets innside for lang tid.** Fare for forbrenning ved lav temperatur.
35. **Når du legger mat eller drikke i apparatet, må du holde innsiden av kammeret rent.** Fare for matforgiftning osv.
36. **Ikke bruk dette apparatet i kjøleskap til verktøy eller kjøleskapskammer.** Duggkondensering oppstår lett i kjøleskap til verktøy eller kjøleskapskammer, noe som fører til at vanndråper faller på apparatet og resulterer i funksjonsfeil.
37. **Ikke legg skapninger som kjøledry i apparatet.** Apparatet kan ikke redde skapninger.
38. **Ikke legg et kjølemiddel i en ødelagt pose.** Hvis kjølemiddel lekker inn i apparatet, kan metalldelen på apparatet bli korrodert. Hvis kjølemiddel lekker, tørker det av med en fuktig og myk klut, og så tørker det av med en myk klut.
39. **Fest skulderbånd ordentlig slik at det ikke faller av på grunn av apparatets vekt.** Ellers kan apparatet falle og forårsake personskade.
40. **Når du legger mat og drikke i apparatet, må du legge en kald eller varm ting på forhånd.** Apparatet kan ikke avkjøles eller varmes opp på kort tid.
41. **Når du bruker apparatet i en bil, må du sørge for å installere apparatet på et stabilt sted som bagasjerommet eller avstandsstykke for baksetet og fikse det. Ikke plasser apparatet på setet i en ustabil tilstand.** Hvis bilen plutselig starter eller stopper under kjøring, kan apparatet velte og bevege seg og forårsake personskade.
42. **Hold apparatet godt fast når du bærer det.** Ellers kan apparatet falle ned og forårsake funksjonsfeil, eller fall på føttene kan forårsake personskade.
43. **Når du bruker det i støvete omgivelser, må du rengjøre svampfilteret oftere.** Støvete omgivelser forårsaker svampfilter som tetter seg lett og brann.
4. **Bare bruk produktet med egnede batteripakker.** Bruk med en annen batteripakke kan føre til fare for personskade eller brann.
5. **Når batteripakken ikke er i bruk skal den holdes unna andre metallgjenstander som binderser, mynter, nøkler, spiker, skruer eller andre små metallgjenstander, som kan skape en kobling mellom tilkoplingspunkter.** Kortslutning av batteriklemmene kan føre til brannskade eller brann.
6. **Ved skade kan det lekke væske fra batteriet – unngå kontakt. Skyll med vann ved kontakt. Oppsøk medisinsk hjelp hvis man får væsken i øynene.** Væske fra batteriet kan forårsake irritasjon eller brannskader.
7. **Ikke bruk batteripakke eller produkt som er skadet eller endret.** Skadede eller modifiserte batterier kan utvise uforutsigbar atferd, noe som kan føre til brann, eksplosjon eller fare for personskader.
8. **Ikke utsett batteripakken eller produktet for ild eller svært høye temperaturer.** Eksponering for ild eller temperaturer over 130°C kan føre til eksplosjon.
9. **Følg ladeinstruksjonene og ikke lad produktet eller batteripakken i et miljø utenfor temperaturområdet som er spesifisert i instruksjonene.** Feilaktig lading eller lading under forhold som er utenfor temperaturområdet kan skade batterieteller oke brannfaren.
10. **Service utføres av en kvalifisert person som bare bruker originale erstatningsdeler.** Dette vil sørge for at produktets sikkerhet opprettholdes.
11. **Ikke modifiser eller gjør forsøk på reparasjon av apparatet eller batteripakken på annen måte enn indikert i instruksjonene for bruk og vedlikehold.**

Viktige sikkerhetsinstruksjoner for batteriet

1. **Før du bruker batteriet må du lese alle instruksjoner og forsiktighetsmerkinger på (1) batteriladeren, (2) batteriet og (3) produktet som bruker batteriet.**
2. **Ikke demonter eller foreta endringer på batteripakken.** Det kan føre til brann, kraftig varme eller eksplosjon.
3. **Hvis driftstiden blir betraktelig kortere, må du stoppe bruken umiddelbart.** Det kan føre til risiko for overoppheting, mulige brannskader og eksplosjon.
4. **Hvis elektrolytt kommer i øynene, skyll med rent vann og oppsøk medisinsk hjelp.** Det kan føre til synstap.
5. **Ikke kortslett batteriet:**
 - (1) **Ikke rør tilkoplingspunktene med ledende materiale.**
 - (2) **Unngå å oppbevare batteriet i en beholder med metallgjenstander som spiker, mynter, osv.**
 - (3) **Ikke utsett batteriet for vann eller regn.**

Sikkerhetsadvarsler for batteridrevet apparat

Rengjøring og stell av batteridrevet apparat

1. **Unngå utilsiktet start. Sørg for at bryteren er i avslått posisjon før du kobler til batteripakken, løfter eller bærer apparatet.** Å bære apparatet med fingeren på bryteren eller tilføre strøm til apparatet med bryteren på, tilrettelegger for ulykker.
2. **Koble batteripakken fra produktet før du utfører noen justeringer, endrer tilbehør eller oppbevarer produktet.** Slike forebyggende tiltak reduserer risikoen for at produktet starter utilsiktet.
3. **Skal bare lades med en lader som er spesifisert av produsenten.** En lader som er egnet for én type batteripakke kan føre til brann hvis den brukes med en annen batteripakke.

Kortslutning av et batteri kan føre til stor strømflyt, overoppheting, brannskader og ødeleggelse.

6. Ikke oppbevar eller bruk apparatet eller batteripakken på steder der temperaturen kan nå eller overskride 50°C (122°F).
7. Ikke ødelegg batteriet, selv om det allerede er skadet eller helt utslitt. Batteriet kan eksplodere i en brann.
8. Ikke bank spikre i, klipp, knus, kast, slipp batteripakken eller slå mot en hard gjenstand. Slik oppførsel kan føre til brann, overdreven varme eller eksplosjon.
9. Ikke bruk et skadet batteri.
10. De medfølgende litiumionbatteriene er underlagt kravene for farlig gods.

For kommersiell transport f.eks. utført av en tredjepart eller speditorer, må spesielle krav for pakking og merking følges.

Ved forberedelse før forsendelse, må en ekspert på farlig materiale konsulteres. Vær også oppmerksom på strengere, nasjonale bestemmelser. Teip over eller dekk til åpne kontakter, og pakk batteriet på en slik måte at det ikke kan bevege seg rundt i emballasjen.

11. Når du kaster batteriet, må du fjerne det fra apparatet og avhende det på et sikkert sted. Følg lokale forskrifter for avhending av batteriet.
12. Bare bruk batteriene med produktene som er spesifisert av Makita. Installasjon av batteriene i ikke-kompatible produkter kan føre til brann, høy varme, eksplosjon eller elektrolyttlekkasje.
13. Batteriet må fjernes fra apparatet hvis det ikke skal brukes over en lengre periode.
14. Batteripakken kan være varm under og etter bruk, noe som kan forårsake forbrenninger eller brannskader ved lave temperaturer. Vær forsiktig ved håndtering av varme batteripakker.
15. Ikke berør apparatets terminal umiddelbart etter bruk, da det kan bli varmt nok til å forårsake brannskader.
16. Påse at flis, støv eller jord ikke komme inn i tilkoblingspunkt, hull og spor på batteripakken. Dette kan føre til dårlig ytelse eller skade på apparatet eller batteripakken.
17. Batteripakken må kun brukes i nærheten av høyspenningsledninger hvis apparatet er godkjent for bruk i nærheten av høyspenningsledninger. Dette kan føre til funksjonsfeil eller skade på apparatet eller batteripakken.
18. Hold batteriet unna barn.

OPPBEVAR DISSE INSTRUKSJONENE.

⚠FORSIKTIG: Bruk bare originale Makita-batterier. Bruk av andre enn ekte Makita-batterier, eller batterier som er endret, kan føre til at batteriet blir ødelagt som igjen kan føre til brann, personskade og skade. Det vil også annullere Makita-garantien for Makita-apparatet og laderen.

Tips for å forlenge batteriets levetid

1. Lad batteriet før det lades helt ut. Stopp alltid bruk av produktet og lad batteriet når du legger merke til mindre strøm i produktet.
2. Ikke lad et fulladet batteri. Overlading forkorter batteriets levetid.
3. Bare lad batteriet i romtemperatur på 10°C–40°C (50°F–104°F). La et varmt batteri kjøle seg ned før du lader det.
4. Når du ikke bruker batteripakken, må du fjerne den fra apparatet eller laderen.
5. Lad batteriet hvis du ikke bruker det over en lengre periode (mer enn seks måneder).

DELES BESKRIVELSE

► Fig.1

1	Kontrollpanel	2	Batterideksel
3	Øvre deksel	4	Håndere.
5	Bærehåndtak	6	Åpner
7	Øvre deksel krok	8	Hjul
9	Filterdeksel	10	«DC IN» kontakt
11	USB-strømforsyningsport	12	Av/på-knapp
13	Avkjøling/oppvarming bryterknapp	14	Temperaturvisning
15	Batteriindikator	16	Temperatur ned-knapp
17	Temperatur opp-knapp	18	Lampe av «DC IN»
19	Enhet av temperatur	20	Lampe for oppvarmingsmodus
21	Lampe for avkjølingsmodus	-	-

DRIFT

⚠FORSIKTIG: Ikke legg ting som er lett forgjengelig i kammeret. Mat eller drikk kan råtne.

MERK: Når du bruker apparatet i et fuktig miljø, kan duggkondens forekomme på apparatet. Dette er ikke en feilfunksjon på apparatet. Bruk en tørr klut til å tørke av duggkondens.

1. Tilkobling til strøm

A) Batteri

⚠FORSIKTIG: Slå alltid av verktøyet før du tar ut batteripakken.

⚠FORSIKTIG: Hold produktet og batteriet godt fast når du installerer eller fjerner batteriet. Hvis du ikke holder produktet og batteriet godt fast kan du miste dem, og det kan føre til skade på produktet og batteriet, eller føre til personskafe.

⚠FORSIKTIG: Vær forsiktig så du ikke klemmer fingrene når du åpner eller lukker batteridekselet.

⚠FORSIKTIG: Vær forsiktig så du ikke klemmer fingrene mellom batterikassen og uttak. Det kan føre til skråstrekskade.

Før å installere batterikassen, åpne batteridekselet, juster tungen på batterikassen med sporet i kabinettet og skyv den på plass. Sett det helt inn til det låses på plass med et lite klikk.

Lukk så batteridekselet.

Før å fjerne batteripakken, skyv den fra apparatet mens du skyver knappen foran på pakken.

► Fig.2 1. Rød indikator 2. Knapp 3. Batteripakke

⚠FORSIKTIG: Installer batteriet helt til den røde indikatoren ikke lenger er synlig. Hvis ikke kan det falle utilsiktet ut av apparatet, og forårsake skade på deg eller noen rundt deg.

⚠FORSIKTIG: Ikke installer batteriet med tvang. Hvis boksen ikke sklir lett inn, er den ikke satt inn riktig.

MERK: Opp til to batterier kan installeres, selv om produktet bare bruker ett batteri i drift.

B) Strømadapter (Brukes kun til fritidsbiler)

Valgfritt tilbehør

Når du bruker apparatet med vekselstrøm, bruk net-tadapteren som fulgte med apparatet. Sett plugg i «DC IN»-inntaket på apparatet, og sett deretter den andre enden i et uttak.

Når strømadapteren brukes til å drive apparatet, lyser «DC IN»-indikatoren.

C) Sigarettneruttak

Når du bruker apparatet med sigarettneruttaket, må du bruke sigarettneruttaket som fulgte med apparatet. Sett plugg i «DC IN»-inntaket på apparatet, og sett deretter den andre enden i et sigarettneruttak.

Når strøm fra sigarettneruttaket brukes til å drive apparatet, lyser «DC IN»-indikatoren.

⚠FORSIKTIG: Sett pluggen helt inn i "DC IN"-inntaket. Unnlattelse av å gjøre det kan deformere pluggen eller forårsake brann.

⚠FORSIKTIG: Sett alltid "DC IN" støpselekslet godt på plass når strømledningen ikke er koblet til. Ellers kan fremmedlegemer komme inn i apparatet og forårsake funksjonsfeil.

MERKNAD: [Bare når du bruker 18 V (LXT) batteri] Når apparatet har drevet i omtrent 24 timer med 18 V (LXT) batterikassen installert, kan det hende at batterikassen slår av selve strømmen for å beskytte batterikassen. I dette tilfellet kan apparatet ikke fungere med batteristrømforsyning, og batterikassen slukkes også. For å gjenoppta batteristrømforsyningen, ta ut og installer batterikassen på nytt.

MERK: Når apparatet skifter strøm, vil kompressoren stoppe i omtrent 3 minutter før å beskytte kompressoren.

MERK: Etter at apparatet er slått av, tar det omtrent 3 minutter å starte kompressoren på nytt på grunn av beskyttelsen til kompressoren.

2. Slå på apparatet

Trykk på strømknapp for å slå på apparatet. Trykk på strømknapp igjen for å slå av apparatet.

3. Bytt avkjøling/oppvarmingsmodus

Trykk på avkjøling / oppvarming bryterknapp for å bytte driftsmodus.

- Når apparatet drives i avkjølingsmodus, tennes lampen for avkjølingsmodus.
- Når apparatet drives i oppvarmingsmodus, lyser lampen for oppvarmingsmodus.

Temperaturvisningen blinker kontrolltemperaturen.

4. Velg kontrolltemperatur

Trykk på temperatur pluss-knappen eller temperatur ned-knappen for å velge kontrolltemperaturen.

Se kapittelet "SPESIFIKASJONER" for valgbar kontrolltemperatur.

Apparatet begynner avkjøling/oppvarming 5 sekunder etter uten noen operasjon, deretter slutter kontrolltemperaturen å blinke og temperaturdisplayet viser gjeldende temperatur.

Apparatet stopper avkjøling/oppvarming når den nåværende temperaturen når kontrolltemperaturen.

Tips for effektiv avkjøling

- Åpning av øvre deksel for lang tid kan føre til betydelig økning i temperaturen i kammeret.
- Rengjør regelmessig overflater som kan komme i kontakt med mat og tilgjengelige avløpssystemer.
- Oppbevar rått kjøtt og fisk i passende beholdere i kammeret, slik at de ikke er i kontakt med eller drypper på annen mat.
- Hvis kammeret står tomt for lang tid:

- Slå av apparatet.
- Opptining av kammeret.
- Rengjør og tørk kammeret.
- La det øvre dekselet være åpent for å forhindre at det utvikler seg mugg inne i kammeret.

MERK: Avhengig av bruksforhold og omgivelsestemperatur, kan indikatoren avvike noe fra faktisk kapasitet.

MERK: Den første indikatorlampen (ytterst til venstre) blinker når batteriets beskyttelsessystem fungerer.

FUNKSJON

Indikerer gjenværende batterikapasitet

Batteriindikatoren viser gjenværende batterikapasitet. Gjenværende batterikapasitet vises i tabellen nedenfor.

Batteriindikatorstatus		Gjenværende kapasitet
Tent	Av	
		50 % til 100 %
		20 % til 50 %
		0 % til 20 %
		Lad batteriet.

(Blinker)

(Bare for batterier med indikatoren)

Trykk på kontrollknappen på batteriet for å kontrollere gjenværende batterikapasitet. Indikatorlampene lyser i noen få sekunder.

► **Fig.3** 1. Indikatorlamper 2. Kontrollknapp

Indikatorlamper			Gjenværende kapasitet
Tent	Av	Blinker	
			75 % til 100 %
			50 % til 75 %
			25 % til 50 %
			0 % til 25 %
			Lad batteriet.
			Batteriet kan ha en feilfunksjon.

↑ ↓

Apparat / batteribeskyttelsessystem

Apparatet er utstyrt med et beskyttelsessystem. Systemet kutter automatisk for å forlenge apparatets og batteriets levetid. Hvis apparatet eller batteriet er under en av følgende forhold, stopper apparatet automatisk under drift.

- **Beskyttelse mot overladning av batteri**
Når batterikapasiteten er utilstrekkelig, stopper apparatet automatisk. Batteriindikatoren ber om at batteri skal lades. Fjern batteriene fra apparatet og lad dem.
- **Overstrøms beskyttelse**
Når apparatet/batteriet brukes på en måte som får det til å trekke unormalt høy strøm, stopper apparatet automatisk. I denne situasjonen må du stoppe applikasjonen som fikk apparatet til å bli overbelastet. Slå deretter på apparatet og start på nytt.
- **Lavspenningsbeskyttelse**
Når bilens inngangsspenning er lavere enn nominell spenning, slår beskyttelsessystemet av apparatet og temperaturvisningen viser «F3» med en pipelyd.
- **Overspenningsbeskyttelse**
Når inngangsspenningen er høyere enn nominell spenning, slår beskyttelsessystemet av apparatet, og temperaturvisningen viser «F4» med en pipelyd.
- **Kortslutningsbeskyttelse**
Kretsen har kortslutningsbeskyttelsesfunksjon i tilfelle kortslutning. I denne situasjonen, ta apparatet til Makita Authorized eller Fabrikkservicesenter.

Beskyttelse mot andre årsaker

Beskyttelsessystemet er også designet for andre årsaker som kan skade apparatet og lar apparatet stoppe automatisk. Ta alle trinnene nedenfor for å fjerne årsakene når apparatet har blitt stoppet midlertidig eller stoppet under drift.

1. Slå av apparatet, og slå det på igjen for å starte det på nytt.
2. Lad opp batteri(er) eller bytt det ut med oppladet batteri(er).
3. La apparatet og batteri(er) avkjøles.

Hvis ingen forbedring blir funnet ved å gjennopprette beskyttelsessystemet, kan du kontakte ditt lokale Makita Servicesenter.

Vippebeskyttelsesfunksjon

Apparatet er utstyrt med vippebeskyttelsesfunksjon. Når du bruker apparatet i avkjølingsmodus, slås apparatet automatisk av hvis apparatet plasseres under en av følgende vinkler.

- A) Når apparatet blir lik eller større enn 30° fra nivå-vinkelen som vist A i figuren, slås apparatet av og temperaturvisningen viser «F1» for en stund. Det tar 3 minutter å starte på nytt etter at apparatet er tilbake i en plan stilling.

► **Fig.4**

- B) Når apparatet blir lik eller større enn 30° fra en plan vinkel som vist B i figuren, slås apparatet av og temperaturdisplayet viser «F1» for en stund. Det tar 3 minutter å starte på nytt etter at apparatet er tilbake i en plan stilling.

► **Fig.5**

- C) Når apparatet blir lik eller større enn 30° fra nivå-vinkelen som vist C i figuren, slås apparatet av og temperaturvisningen viser «F1» for en stund. Det tar 3 minutter å starte på nytt etter at apparatet er tilbake i en plan stilling.

► **Fig.6**

- D) Når apparatet blir lik eller større enn 30° fra nivå-vinkelen som vist D i figuren, slås apparatet av og temperaturvisningen viser «F1» for en stund. Det tar 3 minutter å starte på nytt etter at apparatet er tilbake i en plan stilling.

► **Fig.7**

USB-lading

Det er en USB-port i batterikammeret. USB-porten sender kontinuerlig 5V spenning i driftstilstand.

Minnefunksjon

Etter at kontrolltemperaturen er innstilt, vil den gjeldende innstillingen ikke lagres hvis brukeren ikke opererer innen 5 sekunder. Neste gang apparatet starter i samme innstilling.

Bytt temperaturenhet.

Du kan endre temperaturenheten til °C (grad Celsius) eller °F (grad Fahrenheit) ved å følge fremgangsmåten nedenfor.

1. Slå på apparatet.
2. Trykk på avkjøling/oppvarming bryterknapp til at enhet (°C eller °F) begynner å blinke.
3. Trykk på temperatur pluss-knappen eller temperatur ned-knappen for å velge enheten.
4. Trykk på avkjøling/oppvarming bryterknapp, eller la apparatet stå i 5 sekunder uten å bruke det. Enhetsvalget er fullført.

Skulderbelte

⚠FORSIKTIG: Forsikre deg om at skulderbeltet er festet ordentlig. Ellers kan en fallulykke forekomme.

1. Sett beltet gjennom venstre og høyre håndtak.
2. Spenn skulderbelte.

► **Fig.8**

Feil kode

For spesifikke feiler viser temperaturdisplayet følgende kode.

Feil kode	Saken
F1	Vippebeskyttelse er aktiv. Se delen for vippebeskyttelsesfunksjon.
F2	Batteri er tomt.
F3	Inngangsspenning er lav. Se avsnittet for beskyttelse av bilinngang.
F4	Inngangsspenningen er høy. Se avsnittet for beskyttelse mot overspenning.
F5	Noe er galt med sensoren i apparatet. Ta apparatet til Makita Authorized eller Fabrikkservicesenter.

VEDLIKEHOLD

⚠FORSIKTIG: Vær alltid sikker på at apparatet er avslått, frakoblet og batteriet fjernet før du forsøker å utføre kontroll eller vedlikehold.

MERKNAD: Bruk aldri bensin, tynnere, alkohol eller liknende. Misfarging, deformasjon eller sprekker kan bli resultatet.

For å opprettholde PRODUKTSIKKERHET og PÅLITELIGHET, skal reparasjoner, annet vedlikehold eller andre justeringer utføres av autoriserte Makita-autoriserte fabrikker eller servicesentre, og kun ved bruk av originale reservedeler fra Makita.

Rengjøring

- Rengjør oljeflekken i kammeret regelmessig.
- Rengjør rundt det indre av kammeret for å forhindre lukt.
- Rengjør støv på svampfilteret regelmessig for å forbedre kjøleeffektivitet.
- Tetningslist til øvre deksel er lett å bli skitten, rengjør den i tide.

Tining

For å tine, slå av strømmen og vent til frosten har smeltet. Tørk deretter av vann.

Rengjør svampfilteret.

⚠FORSIKTIG: Når du har rengjort svampfilteret, må du installere det på apparatet. Bruk av apparatet uten svampefilter kan forårsake funksjonsfeil.

1. Skyv filterdekslet i retning av pilen vist på figuren, og ta deretter av filterdekslet.
 2. Ta av svampfilteret, og rengjør svampefilteret.
- **Fig.9**
3. Installer svampfilteret og filterdekslet tilbake.
- **Fig.10**

VALGFRIE TILBEHØR

⚠FORSIKTIG: Dette tilleggsutstyret eller tilbehøret anbefales for bruk med Makita-verktøyet som er spesifisert i denne bruksanvisningen. Bruk av annet tilbehør kan føre til fare for personskade. Bare bruk tilbehør til tiltenkt formål.

Hvis du ønsker mer informasjon om dette tilbehøret, kan du spørre ditt lokale Makita-servicesenter.

- Strømadapter
- Ekte Makita-batteri og -lader

MERK: Noen elementer i denne listen kan være inkludert i verktøypakken som standardutstyr. Dette kan variere fra land til land.

VAROITUS

Yli 8-vuotiaat lapset sekä henkilöt, joiden fyysiset, sensoriset tai henkiset kyvyt ovat heikentyneet tai joilla ei ole tarvittavaa kokemusta ja tietoa, saavat käyttää laitetta, jos heitä valvotaan tai heille opastetaan laitteen turvallinen käyttö ja he ymmärtävät käyttöön liittyvät vaarat. Lapset eivät saa leikkiä laitteen kanssa. Lapset eivät saa puhdistaa taikka huoltaa laitetta ilman valvontaa.

TEKNISET TIEDOT

Malli:		CW001G
Enimmäistilavuus		20 L
Tulo	Akku	D.C. 18 V / D.C. 36 V
	Ac-adapteri (<i>Valinnainen lisävaruste</i>)	Katso ohjeet AC-adapterista. (Tulojännite vaihtelee maasta riippuen.)
	Savukkeensytyttimen sovitin	D.C. 12 V / D.C. 24 V
Iskunkestävyyden suojausluokka		III
Ilmastotyyppi		SN / N / ST / T
Eristysmateriaali / Vaahtoava materiaali		Polyuretaanivaahdo / Syklopentaani (C ₅ H ₁₀)
Jäähdytysaine		R-1234yf (26 g)
Käyttöteho		jäähdytysteho 90 W, lämmitysteho 42 W
Mitat (P × S × K)	Ulkomitat	663 mm × 341 mm × 372 mm
	Säiliön sisällä	323 mm × 240 mm × 261 mm
Nettopaino		16,1 kg (BL4050F×2) / 13,5 kg (ilman akkua)
Suojausaste		IPX4 (on ainoastaan tarkoitettu ladattavaksi akulla)
Valittavissa oleva säätölämpötila	Jäähdytystila	-18°C, -15°C, -10°C, -5°C, 0°C, 5°C, 10°C (0°F, 5°F, 15°F, 25°F, 30°F, 40°F, 50°F)
	Lämmitystila	30°C, 35°C, 40°C, 45°C, 50°C, 55°C, 60°C (85°F, 95°F, 105°F, 115°F, 120°F, 130°F, 140°F)
USB-virtalähddeportti		Tyyppi A / Lähtöjännite D.C. 5 V / Lähtövirta D.C. 2,4 A

- Jatkuvan tutkimus- ja kehitysohjelmamme myötä tässä mainitut tekniset tiedot voivat muuttua ilman erillistä ilmoitusta.
- Tekniset tiedot saattavat vaihdella eri maiden välillä.

Laitteeseen soveltuva akku ja laturi

D.C.18 V Malli	Akku	BL1815N / BL1820B / BL1830B / BL1840B / BL1850B / BL1860B
	Laturi	DC18RC / DC18RD / DC18RE / DC18SD / DC18SE / DC18SF / DC18SH
D.C.36 V Malli	Akku	BL4020 / BL4025 / BL4040 / BL4050F
	Laturi	DC40RA / DC40RB / DC40RC

- Jotkin yllä luetelluista akuista ja latureista eivät välttämättä ole saatavilla asuinalueellasi.

VAROITUS: Käytä vain yllä lueteltuja akkuja ja latureita. Muiden akkujen ja latureiden käyttö saattaa aiheuttaa vammoja ja/tai tulipalon.

Käyttöaika

HUOMAUTUS: Käyttöajat voivat likimääräisiä ja vaihdella akun tyyppin, varauksen ja käyttöolosuhteiden mukaan.

Jännite	Akku	Käyttöaika kunkin säätölämpötilan tapauksessa (tuntia)									
		Käyttöympäristön lämpötila on 30°C (85°F)					Käyttöympäristön lämpötila on 0°C (30°F)				
		-18°C (0°F)	-10°C (15°F)	0°C (30°F)	5°C (40°F)	10°C (50°F)	30°C (85°F)	40°C (105°F)	50°C (120°F)	60°C (140°F)	
18 V	BL1815N ×2	1,6	2,5	3,0	4,0	6,0	2,5	1,8	1,5	1,4	
	BL1820B ×2	2,2	3,0	4,5	5,5	8,5	3,0	2,4	2,1	1,9	
	BL1830B ×2	3,0	4,5	6,0	8,0	11,5	4,5	3,3	2,9	2,6	
	BL1840B ×2	4,0	6,5	8,5	11,0	16,5	6,5	4,5	4,0	3,5	
	BL1850B ×2	5,5	8,0	11,0	14,5	21,0	8,0	5,5	5,0	4,5	
	BL1860B ×2	6,5	10,0	13,5	17,5	25,5	10,0	7,0	6,0	5,5	
36 V	BL4020 ×2	4,0	6,0	8,5	11,0	14,0	7,0	5,0	4,5	3,5	
	BL4025 ×2	5,0	8,0	11,0	14,0	18,0	9,5	6,5	6,0	4,5	
	BL4040 ×2	8,0	13,0	18,0	22,5	29,0	15,0	10,5	10,0	7,0	
	BL4050F ×2	10,0	16,0	22,0	28,0	36,0	18,5	13,0	12,5	8,5	

Symbolit

Alla on esitetty symbolit, joita voidaan käyttää laitteissa. Varmista, että ymmärrät symbolien merkitykset ennen laitteen käyttöä.



Lue käyttöohjeet.



Ni-MH
Li-ion

Vain EU-maat

Sähkö- ja elektroniikkalaitteilla, akkuilla ja paristoilla voi olla haitallisia vaikutuksia ympäristöön ja ihmisten terveyteen, koska niissä on vaarallisia komponentteja. Älä hävitä sähkö- ja elektroniikkalaitteita tai paristoja talousjätteen mukana! Sähköjätettä ja elektroniikkalaitteita, akkuja ja paristoja ja niistä peräisin olevaa jätettä ja niiden mukauttamista koskevan EU-direktiivin mukaan, sähkölaitteet, paristot ja akut on lajiteltava erikseen ja toimitettava yhdyskuntajätteen erilliseen, ympäristönsuojelumääräysten mukaisesti toimivaan keräyspisteeseen. Tämä osoitetaan laitteeseen merkityllä ylivivaan pyörillä varustetun astian symbolilla.

Varoitus: Tulipalon vaara.



Älä täytä säiliötä suoraan vedellä. Älä upota laitetta veteen. Älä kaada vettä laitteen päälle. Muutoin voi seurata sähköisku tai toimintahäiriö.

TURVALLISUUSVAROITUKSET

- Laite soveltuu käytettäväksi:**
 - ajoneuvoissa.

- ruoan jäädyttämiseen ja pakastamiseen.
 - retkeilyyn vain, jos laite toimii virtalähteenä.
- Tässä laitteessa käytetään syttyviä KYLMÄAINEITA.** Lue ja noudata näitä käyttöohjeita. Ota yhteyttä huoltopalvelukeskukseemme huoltotoimenpiteitä varten. Hävittäessäsi laitetta noudata paikallisia määräyksiä, jotka koskevat SYTTYVIEN JÄÄHDYTYSAINEIDEN hävittämistä.
 - VAROITUS:** Pidä laitteen kotelon tuuletusaukot puhtaina.
 - VAROITUS:** Älä käytä sulatuksen nopeuttamiseen muita kuin valmistajan suositteleimia mekaanisia laitteita tai välineitä.
 - VAROITUS:** Älä vahingoita jäähdytysainepiiriä.
 - VAROITUS:** Älä käytä sähkölaitteita laitteen säilytyslokeroissa, elleivät ne ole valmistajan suositteleimia laitetyyppiä.
 - Tämä laite sisältää syttyvää eristyspuhalluskaasua.** Kun hävität laitteen, noudata paikallisia määräyksiä, jotka koskevat syttyvän eristyspuhalluskaasun hävittämistä.
 - Älä säilytä tässä laitteessa räjähtäviä aineita, kuten aerosolipurkkia, jossa on syttyvä paineinetta.**
 - Tämä laite on tarkoitettu käytettäväksi kotitalouksissa ja vastaavissa sovelluksissa, kuten**
 - henkilökunnan keittiötiloissa kauppoissa, toimistoissa ja muissa työympäristöissä;
 - maataloissa ja asiakkaiden hotelleissa, motelleissa ja muissa asuinympäristöissä;
 - bed & breakfast -tyyppiset ympäristöt;
 - ateriapalveluissa ja vastaavissa vähittäiskäytön sovelluksissa.
 - Jos VIRTALOHTO on vaurioitunut, se on vaihdettava erityisjohtoon tai kokoonpanoon, joka on saatavilla tuotteen valmistajalta tai sen huoltoedustajalta.**

11. **VAROITUS: Lasten loukkuun jäämisen vaara.** Ennen vanhan jääkaapin tai pakastimen hävittämistä:
* Irrota ovet.
 12. Laitteen ympärillä ja yläpuolella olevan asennusvaran on oltava vähintään 15 mm.
 13. Varmista laitetta sijoittaessasi, ettei virtajohto ole kolhiintunut tai vaurioitunut.
 14. Älä sijoita liian paljon kannettava pistorasioita tai kannettavia virtalähteitä laitteen takapuolelle.
 15. Laitteen hävittäminen.
- 
- Tämä merkintä osoittaa, että tätä tuotetta ei saa hävittää muiden kotitalousjätteiden mukana kaikkialla EU:ssa. Kierrätä laite vastuullisesti materiaalivarojen kestävän uudelleenkäytön edistämiseksi ja hallitsemattoman jätteiden hävittämisen mahdollisten ympäristölle tai ihmisten terveydelle aiheuttamien haittojen estämiseksi. Eristyspuhalluskaasu on syttyvää. Hävitä laite vain valtuutetussa jätehuoltokeskuksessa. Älä altista laitetta liekillä.

TÄRKEITÄ HUOMAUTUKSIA

1. Lue käyttöohje huolellisesti ennen käyttöä.
2. Tarkista, onko käytetty jännitealue sama kuin tyyppikilvessä merkitty; onko virtajohdon pistoke sopiva pistorasiaan. Niiden lisäksi varmista, että pistorasia on hyvin maadoitettu.
3. Älä aseta laitetta ylösalaisin tai kallista sitä yli 15° kulmaan, vaikka laite ei olisikaan käytössä, Muutoin voi ilmetä toimintahäiriöitä.
4. Pidä laitetta kuljettaessasi laitetta yläkansi ylöspäin. Älä kannata laitetta ylösalaisin. Muutoin voi ilmetä toimintahäiriöitä.
5. Älä upota laitetta veteen tai muuhun nesteeseen sähköiskun estämiseksi. Älä altista itseäsi sateelle.
6. Kun puhdistat akkua tai et ole käytössä, irrota akku ja irrota pistoke pistorasiasta.
7. Ei saa käyttää lisävarusteita, joita valmistaja ei suosittele.
8. Älä aseta laitetta kuumiin paikkoihin, kuten autoon auringon alle tai lämmitysmateriaalien lähelle. Jäähdytysteho voi heikentyä tai kaasuvuoto aiheuttaa tulipalon.
9. Älä aseta laitetta kaasulaitteiden lähelle. Jäähdytysteho voi heikentyä tai kaasuvuoto aiheuttaa tulipalon.
10. Älä paina virtapainiketta liian usein (ainakin 5 minuuttia kahden painalluksen välissä) kompressorin vaurioiden välttämiseksi.
11. Älä työnnä laitteeseen metallifoliota tai muita johtavia materiaaleja tulipalon tai oikosulun estämiseksi.
12. Älä käytä kemiallisia pesunesteitä tai kovapintaisia puhdistusvälineitä tuotteen puhdistamiseen.
13. Liitä pistoke kokonaan DC IN-liitäntään. Muutoin pistokkeen muoto saattaa vääntyä tai se voi aiheuttaa tulipalon.
14. Älä käytä laitetta ajon aikana. Tämä voi aiheuttaa onnettomuuden.
15. Käytä laitetta moottorin ollessa toiminnassa, kun auton akku on vähissä. Irrota savukkeensytyttimen pistoke pistorasiasta käytettyäsi sitä, jotta auton akku ei kuormitu.
16. Älä väärinkäytä AC-adapteria ja savukkeensytyttimen sovitinta.
17. Puhdista AC-adapteri ja savukkeensytyttimen pistoke. Lika, kuten vesi tai suola, joka on tarttunut pistokkeeseen, voi aiheuttaa ruostetta ja johtaa huonoon johtavuuteen, muodonmuutokseen tai tulipaloon.
18. Älä koske AC-adapterin ja savukkeensytyttimen pistokkeeseen heti käytön jälkeen. Ne voivat olla erittäin kuumia ja polttaa ihosi.
19. Älä pura laitetta.
20. Älä lataa auton akkua laitetta käyttäessäsi. Jos tuotteeseen käytetään jännitettä, joka ei täytä vaatimuksia, se voi johtaa tuotteen toimintahäiriöön tai tulipaloon.
21. Älä käytä syttyvää sumutinta tämän laitteen lähellä. Se voi muutoin aiheuttaa tulipalon.
22. Älä koske laitteen käytön aikana sen sisällä oleviin osiin, varsinkaan metallista valmistettuihin osiin märin käsin. Se voi aiheuttaa paleltuma.
23. Älä käsittele pistoketta märillä tai rasvaisilla käsillä. Se voi aiheuttaa sähköiskun.
24. Älä laita laitteeseen esimerkiksi lääkkeitä tai opastusmateriaaleja. Tämä laite ei voi varastoida materiaaleja, jotka edellyttävät tarkkaa lämpötilan säätöä.
25. Älä käytä tätä tuotetta jakkarana tai tuolina. Se aiheuttaisi kaatumisia ja loukkaantumisia.
26. Älä anna pienten lasten ja lemmikkieläinten leikkiä tällä laitteella. Pidä laite poissa lasten ulottuvilta sitä varastoitaessa.
27. Älä täytä laitetta liian täyteen ruoalla ja juomalla. Jäähdytysteho voi heikentyä, mikä johtaa ruoan ja juoman mätänemiseen.
28. Muista huomioida pitäessäsi ruoka ja juoma viileänä tai lämpimänä, ettei akku loppu kokonaan. Älä säilytä avattuja elintarvikkeita pitkään. Ruoka ja juoma voivat mädäntyä.
29. Älä käytä veistä tai ruuvimeisseliä jään tai huurteen poistamiseen laitteesta. Se voi vahingoittaa laitteen sisäosia ja aiheuttaa toimintahäiriön, tai mukana toimitettu kaasu tai öljy voi ruiskuttaa.
30. Älä käytä moottorigeneraattorin tasavirtalähtöä (DC) virtalähteenä. Se voi aiheuttaa laitteessa toimintahäiriön.
31. Älä laita vettä suoraan laitteeseen. Vesi voi päästä laitteen sisälle ja aiheuttaa toimintahäiriön. Jos säiliöön on kertynyt vettä, pyyhi se kuivaksi pehmeällä liinalla.
32. Varo sormiasi, kun suljet ja avaat yläkannen.
33. Älä laita säiliöön helposti pilaantuvia aineita. Ruoka tai juoma voi mädäntyä.

34. **Kun käytät lämmitystilaa, älä koske laitteen sisäosaa kädellä pitkään.** Matalan lämpötilan palovammojen riski.
35. **Kun laitat ruokaa tai juomaa laitteeseen, pidä säiliön sisätila puhtaana.** Ruokamyrkytyksen tai muun riskin varalta.
36. **Älä käytä laitetta jääkaappivaunussa tai kylmähuoneessa.** Jääkaappivaunussa ja kylmähuoneessa tapahtuu helposti kondensaatiota, jolloin vesipisarat putoavat laitteen päälle ja aiheuttavat toimintahäiriöitä.
37. **Älä laita eliöitä, kuten lemmikkejä laitteeseen.** Tätä laitetta ei ole tarkoitettu eliöiden pelastamiseen.
38. **Älä laita kylmäainetta rikkinäiseen pussiin.** Jos kylmäaine vuotaa laitteeseen, laitteen metalliosia voi syöpyä. Jos kylmäaine vuotaa, pyyhi se kostealla pehmeällä liinalla ja pyyhi sitten kuivaksi pehmeällä liinalla.
39. **Kiinnitä olkahihna tukevasti niin, jotta se ei kaadu laitteen painon vuoksi.** Muutoin laite voi kaatua ja aiheuttaa vammoja.
40. **Laita kylmä tai kuuma esine etukäteän laitteeseen ennen muun ruoan ja juoman laittamista.** Laite ei voi jäähtyä tai kuumentaa lyhyessä ajassa.
41. **Muista asentaa laite vakaalle paikalle käyttäessäsi sitä autossa, kuten tavaratilassa tai takaistuimen jalan vieressä. Älä aseta laitetta istuimen epävakaaseen osaan.** Jos auto käynnistyy tai pysähtyy äkillisesti ajon aikana, laite voi kaatua ja liikkua aiheuttaen loukkaantumisia.
42. **Pidä laitetta tukevasti kuljettaessasi sitä.** Muutoin laite voi kaatua ja aiheuttaa toimintahäiriön tai putoaminen jaloille voi aiheuttaa loukkaantumisen.
43. **Kun käytät pölyisessä ympäristössä, puhdista sienisuodatin useammin.** Pölyinen käyttöympäristö aiheuttaa helposti sienisuodattimen tukkeutumisen ja etenkin tulipalon.
4. **Käytä laitteita vain niille erikseen määriteltyjen akkujen kanssa.** Muunlaisten akkujen käyttö saattaa aiheuttaa vamma- tai tulipaloriskin.
5. **Kun akku ei ole käytössä, pidä se poissa metalliesineiden, kuten paperiliitinten, kolikoiden, avainten, naulojen, ruuvien tai muiden pienten metalliesineiden, läheltä, jotta ne eivät voi liittää yhtä napaa toiseen.** Akun napojen oikosulku saattaa aiheuttaa palovammoja tai tulipalon.
6. **Väärinkäyttötilanteessa akusta saattaa lentää nestettä. Älä koske tähän nesteeseen. Jos kosket nesteeseen vahingossa, huuhtele altistunut kohta vedellä. Jos nestettä osuu silmiin, hakeudu hoitoon.** Akusta lentänyt neste saattaa aiheuttaa ärsytystä tai palovammoja.
7. **Älä käytä akkua tai laitetta, jos ne ovat vaurioituneet tai jos niitä on muokattu.** Vaurioituneet tai muokatut akut saattavat käyttäytyä arvaamattomalla tavalla, mikä voi johtaa tulipalo-, räjähdys- tai vammaariskiin.
8. **Älä altista akkua tai laitetta tulelle tai äärimmäisille lämpötiloille.** Altistuminen tulelle tai yli 130°C:n lämpötilalle voi aiheuttaa räjähdysriskin.
9. **Noudata kaikkia latausohjeita äläkä lataa akkua tai laitetta ohjeissa määritetyn lämpötila-alueen ulkopuolella.** Virheellinen lataaminen tai lataaminen määritetyn alueen ulkopuolisissa lämpötiloissa voi vaurioittaa akkua ja lisätä tulipaloriskiiä.
10. **Huollata laitteesi asiantuntevalla korjaajalla, joka käyttää vain identtisiä varaosia.** Näin varmistetaan, että laitteen turvallisuus pysyy vastavalla tasolla.
11. **Älä muokkaa tai yritä korjata laitetta tai akkua muilla tavoilla kuin käyttö- ja huolto-ohjeissa kuvatuilla tavoilla.**

Paristokäyttöisen laitteen turvallisuusvaroitukset

Paristokäyttöisten laitteiden käyttö ja hoito

1. **Estä vahingossa käynnistyminen.** Varmista, että kytkin on Off-asennossa ennen kuin liität akun, nostat laitteen tai kannat sitä. Laitteen kantaminen niin, että sormi on kytkimellä, tai virran kytkeminen laitteisiin, joissa kytkin on päällä, voi aiheuttaa onnettomuuksia.
2. **Irrota akku laitteesta ennen kuin teet mitään muutoksia, vaihdat apuvälineitä tai varastoit laitteen.** Nämä ennakoivat turvallisuustoimenpiteet vähentävät laitteen vahingossa käynnistämissen riskiä.
3. **Lataa vain valmistajan määrittelemällä laturilla.** Tietyille akulle tarkoitettun laturin käyttö toisenlaisen akun kanssa saattaa aiheuttaa tulipaloriskin.

Tärkeitä akkua koskevia turvallisuusohjeita

1. **Ennen kuin käytät akkua, lue kaikki (1) akkularurin, (2) akun ja (3) akkua käyttävän laitteen ohjeet ja varoitusmerkinnät.**
2. **Älä pura tai peukaloi akkua.** Muutoin seurauksena voi olla tulipalo, ylikuumentuminen tai räjähdys.
3. **Jos käyttöaika lyhenee merkittävästi, lopeta käyttö välittömästi.** Se saattaa aiheuttaa ylikuumentumisen, mahdollisten palovammojen ja jopa räjähdysriskin.
4. **Jos elektrolyytti päätyy silmiin, huuhtele silmät puhtaalla vedellä ja hakeudu välittömästi ensiapuun.** Se saattaa aiheuttaa näönmenetyksen.
5. **Älä aiheuta akussa oikosulkua:**
 - (1) **Älä koske terminaleihin minkäänlaisella johtavalla materiaalilla.**
 - (2) **Vältä akun säilyttämistä muiden metalliesineiden, kuten naulojen, kolikoiden jne. kanssa.**
 - (3) **Älä altista akkua sateelle tai vedelle.**

Akun oikosulku voi aiheuttaa suuren virtapiikin, ylikuumentumista, mahdollisia palovammoja ja jopa akun hajoamisen.

6. Älä säilytä tai käytä laitetta ja akkua tiloissa, joissa lämpötilat saattavat olla 50°C (122°F) tai sitä korkeampia.
7. Älä hävitä akkua polttamalla, vaikka se olisi pahasti vaurioitunut tai täysin kulunut. Akku saattaa räjähtää, jos se altistuu tulelle.
8. Älä naulaa, leikkaa, murskaa, heitä tai pudota akkua äläkä lyö akkua kovalla esineellä. Kyseisestä toiminnasta voi olla seurauksena tulipalo, ylikuumentuminen tai räjähdys.
9. Älä käytä vaurioitunutta akkua.
10. Laitteen sisältämät litiumioniakut ovat vaarallisten aineiden sääntelyn alaisia tuotteita.

Kaupallisissa toimituksissa, eli esimerkiksi kolmansien osapuolten tai edelleenlähetystoimijoiden, tapauksessa on otettava huomioon erityiset pakkaus- ja merkintävaatimukset.

Kun tuotetta valmistellaan toimitusta varten, aiheesta on keskusteltava vaarallisten aineiden asiantuntijan kanssa. Ota myös huomioon mahdolliset tarkemmat kansalliset säädökset.

Teippaa tai peitä avoimet kosketuspisteet ja pakkaa akku niin, ettei se voi liikkua pakkauksessa.

11. Kun hävität akkukasetin, poista se laitteesta ja hävitä se turvalliseen paikkaan. Noudata paikallisia akkujen hävittämiseen liittyviä säädöksiä.
12. Käytä akkuja vain seuraavan tahon määrittämien tuotteiden kanssa: Makita. Akkujen asentaminen muihin kuin hyväksytyihin tuotteisiin saattaa aiheuttaa tulipalon, ylikuumentumista, räjähdysriskin tai elektrolyyttivuodon.
13. Jos laitetta ei käytetä pitkään aikaan, akku on poistettava laitteesta.
14. Akku voi kuumentua käytön aikana ja sen jälkeen, mikä voi aiheuttaa palovammoja tai matalan lämpötilan palovammoja. Kiinnitä huomiota kuumien akkujen käsittelyyn.
15. Älä kosketa akun liittimiä heti käytön jälkeen, sillä ne saattavat olla riittävän kuumia aiheuttamaan palovammoja.
16. Älä anna murusten, pölyn tai lian tarttua akun liittimiin, reikiin tai uriin. Muutoin seurauksena voi olla laitteen tai akun huono suorituskyky tai rikkoutuminen.
17. Jollei laite tue käyttöä suurjännitelinjien lähellä, älä käytä akkua suurjännitelinjien lähellä. Muutoin seurauksena voi olla laitteen tai akun toimintahäiriö tai rikkoutuminen.
18. Pidä akku poissa lasten ulottuvilta.

SÄILYÄ NÄMÄ OHJEET.

▲HUOMIO: Käytä vain aitoja Makita-akkuja. Muiden kuin aitojen Makita-akkujen tai muokattujen akkujen käyttö saattaa aiheuttaa akun hajoamisen, mikä voi aiheuttaa tulipaloja, henkilövammoja ja vaurioita. Se myös mitätöi Makita-laitteen ja sen laturin Makita-takuun.

Akun mahdollisimman pitkän elinajan ylläpitäminen

1. Lataa akku ennen kuin se on täysin tyhjä. Lopeta laitteen käyttö ja lataa akku, jos huomaat, että laitteen virta vähenee.
2. Älä koskaan lataa täysin ladattua akkua uudelleen. Akun ylläpitäminen lyhentää sen käyttöikää.
3. Lataa akku huoneenlämmössä: 10–40°C (50–104°F). Anna kuuman akun jäähtyä ennen kuin lataat sen.
4. Kun et käytä akkua, poista se laitteesta tai laturista.
5. Lataa akku, jos et käytä sitä pitkään aikaan (yli kuuteen kuukauteen).

OSIEN KUVAUS

► Fig.1

1	Ohjauspaneeli	2	Akkulokeron kansi
3	Yläkansi	4	Kahva
5	Kantokahva	6	Avaaja
7	Yläkannen koukku	8	Pyörä
9	Suodattimen kansi	10	DC IN -liitäntä
11	USB-virtalähdeportti	12	Virtapainike
13	Jäähdytys- / Lämmityskytkimen painike	14	Lämpötilanäyttö
15	Akun merkkivalo	16	Lämpötilan alentamispainike
17	Lämpötila kohottamispainike	18	"DC IN" -merkkivalo
19	Lämpötilan yksikkö	20	Lämmitystilan merkkivalo
21	Jäähdytystilan merkkivalo	-	-

KÄYTTÖ

▲HUOMIO: Älä laita säiliöön helposti pilaantuvia esineitä. Ruoka tai juoma voi mädäntyä.

HUOMAUTUS: Kun laitetta käytetään erittäin kosteassa käyttöympäristössä, laitteeseen voi tapahtua kondensaatiota. Kyseessä ei ole laitteen toimintahäiriö. Pyyhi vettä pois laitteesta kuivalla liinalla.

1. Virtalähteen liittäminen

A) Akku

⚠️HUOMIO: Sammuta laite aina ennen akun asentamista tai poistamista.

⚠️HUOMIO: Pidä vakaasti kiinni laitteesta ja akusta, kun asennat tai poistat akkua. Jos laitteesta ja akusta ei pidetä kiinni riittävän hyvin, ne saattavat irrota otteesta, mikä saattaa aiheuttaa laitteen ja akun vaurioita sekä henkilövahinkoja.

⚠️HUOMIO: Varo puristamasta sormeasi laitteen avatessasi tai sulkiessasi.

⚠️HUOMIO: Varo sormiasi, etteivät ne joudu akkusestin ja napojen väliin. Se voi aiheuttaa viiltovamman.

Asenna akku avaamalla paristokotelon kansi. Kohdista kieli AKUN kotelon uraan ja liu'uta se paikalleen. Paina akkua paikalleen, kunnes se lukittuu paikalleen pienen nakshduksen myötä. Sulje sitten akkulokeron kansi.

Voit poistaa akun liu'uttamalla sen pois laitteesta samalla, kun liu'utat akun etuosassa olevaa painiketta.

► Fig.2 1. Punainen merkkivalo 2. Painike 3. Akku

⚠️HUOMIO: Asenna akku aina kunnolla niin, ettei punaista merkkiä enää näy. Muussa tapauksessa se saattaa pudota laitteesta ja aiheuttaa vammoja joko sinulle tai jollekulle muulle.

⚠️HUOMIO: Älä yritä asentaa akkua liiallista voimaa käyttäen. Jos akku ei liu'u sisään helposti, se on virheellisessä asennossa.

HUOMAUTUS: Laitteeseen voi asentaa korkeintaan kaksi akkua, mutta laite käyttää yhtä akkua kerrallaan.

B) AC-adapteri (tarkoitettu käytettäväksi vain vapaa-ajan ajoneuvossa)

Valinnainen lisävaruste

Käytä laitteen mukana toimitettua AC-adapteria käyttäessäsi laitetta AC-adapterilla. Aseta pistoke laitteen "DC IN" -liitäntään ja työnnä sitten toinen pää pistorasiaan.

Kun laite toimii AC-adapterilla, sen DC IN -merkkivalo palaa.

C) Savukkeensytyttimen sovitin

Kun käytät laitetta savukkeensytyttimen pistorasian kanssa, käytä laitteen mukana toimitettua savukkeensytyttimen sovintia. Käytä laitteen mukana toimitettua savukkeensytyttimen sovintia käyttäessäsi laitetta, jossa on savukkeensytyttimen liitäntä. Aseta pistoke laitteen "DC IN" -liitäntään ja aseta sitten toinen pää savukkeensytyttimen pistorasiaan.

Kun laite toimii savukkeensytyttimen sovittimen virtalähteellä, palaa "DC IN" -merkkivalo.

⚠️HUOMIO: Liitä pistoke kokonaan DC IN -liitäntään. Muutoin pistokkeen muoto saattaa tai se voi aiheuttaa tulipalon.

⚠️HUOMIO: Sulje "DC IN" pistokesuoja aina hyvin, kun virtajohto ei ole kiinni laitteesta. Muutoin laitteeseen voi tulla vierasaineita, jotka voivat aiheuttaa toimintahäiriön.

HUOMAA: [Vain käytettäessä 18 V (LXT) -akulla] Kun laitetta on käytetty noin 24 tuntia 18 V(LXT) -akulla asennettuna, akkukotelo voi sammuttaa itsestään akun suojaamiseksi. Tässä tapauksessa laite ei voi toimia akun akkuvirralla ja tällöin akun merkkivalo sammuu. Akun virransyöttöä voidaan jatkaa irrottamalla ja asentamalla akku uudelleen.

HUOMAUTUS: Kun laite vaihtaa virtalähdettä, kompressori pysähtyy noin 3 minuutiksi kompressorin suojaamiseksi.

HUOMAUTUS: Laitteen sammuttamisen jälkeen kompressorin uudelleenkäynnistäminen kestää noin 3 minuuttia kompressorin suojauksen vuoksi.

2. Laitteen kytkeminen päälle

Käynnistä laite painamalla virtapainiketta. Sammuta laite painamalla virtapainiketta uudelleen.

3. Jäähdytys-/Lämmitystilän vaihtaminen

Vaihda käyttötilaa painamalla jäähdytys-/lämmityskyttilän painiketta.

- Jäähdytystilän merkkivalo palaa, kun laite toimii jäähdytystilassa.
- Lämmitystilän merkkivalo palaa, kun laite toimii lämmitystilassa.

Lämpötilanäyttö vilkkuu näyttääkseen säätölämpötilan.

4. Säätölämpötilan valitseminen

Valitse säätölämpötila painamalla lämpötilan kohotus- ja alenutuspainiketta tai alentamispainiketta. Katso valittavissa oleva säätölämpötila luvusta "TEKNISET TIEDOT". Laite aloittaa jäähdytyksen /lämmityksen 5 sekunnin kuluttua, jos mikään toiminto on käytössä. Tämän jälkeen säätölämpötila laskaa viikkumasta ja lämpötilanäyttö näyttää senhetkisen lämpötilan. Laite lopettaa jäähdytyksen/lämmityksen, kun senhetkisen lämpötila saavuttaa säätölämpötilan.

Vinkkejä tehokkaaseen jäähdytykseen

- Yläkannen avaaminen pitkiä ajoiksi voi kohottaa merkittävästi säiliön lämpötilaa.
- Puhdista säännöllisesti pinnat, jotka voivat olla kosketuksissa ruokaan ja käytettävissä oleviin viemäreintijärjestelmiin.
- Säilytä raakaa lihaa ja kalaa sopivissa astioissa säiliössä, jotta se ei ole kosketuksissa muiden elintarvikkeiden kanssa tai tipu niiden päälle.
- Jos säiliö jätetään tyhjäksi pitkäksi aikaa:

- Sammuta laite.
- Sulata säiliö.
- Puhdista ja kuivaa säiliö.
- Jätä yläkansi auki, jotta säiliön sisällä ei kehity homeita.

HUOMAUTUS: Käyttöolosuhteista ja ympäristön lämpötilasta riippuen merkkivalojen osoittama varaus saattaa poiketa jossakin määrin todellisesta varauksesta.

HUOMAUTUS: Ensimmäinen (äärimmäisenä vasemmalla oleva) merkkivalo vilkkuu, kun akun suojausjärjestelmä toimii.

TOIMINNOT

Jäljellä olevan akun varauksen osoittaminen

Akun merkkivalo näyttää, paljonko akkua on jäljellä. Jäljellä oleva akun tila näkyy seuraavassa taulukossa.

Akun merkkivalon tila		Jäljellä oleva varaus
Palaa	Ei pala	
		50 % - 100 %
		20 % - 50 %
		0 % - 20 %
		Akku on ladattava. (Vilkkuva)

(Vain akut, joissa on merkkivalot)

Paina akun tarkistuspainiketta nähdäksesi jäljellä oleva akun varaus. Merkkivalot syttyvät muutaman sekunnin ajaksi.

► Fig.3 1. Merkkivalot 2. Tarkistuspainike

Merkkivalot			Jäljellä oleva varaus
Palaa	Ei pala	Vilkkuva	
			75 % - 100 %
			50-75 %
			25-50 %
			0-25 %
			Akku on ladattava.
			Akussa on mahdollisesti toimintahäiriö.

Laitteen / akun suojausjärjestelmä

Laite on varustettu suojausjärjestelmällä. Tämä järjestelmä automaattisesti katkaisee mahdollisuus pidentää laitteen ja akun käyttöikä. Laite pysähtyy automaattisesti käytön aikana, jos laite tai akku asetetaan johonkin seuraavista olosuhteista.

- **Akun yli lataussuoja**
Kun akun kapasiteetti on alhainen, laite sammuu automaattisesti. Akun merkkivalo osoittaa, että akku on ladattava. Poista akut laitteesta ja lataa ne.
- **Ylivirtausuoja**
Laite pysähtyy itsestään, kun laitetta/akkua käytetään tavalla, joka saa akun käyttämään poikkeuksellisen paljon virtaa. Lopeta tässä tilanteessa laitteen ylikuormituksen aiheuttavan toiminnan. Sitten käynnistä laite uudelleen.
- **Pienjännitesuoja**
Tämä suojausjärjestelmä sammuttaa laitteen, kun auton syöttöjännite on pienempi kuin nimellijännite. Tällöin lämpötilanäytössä näkyy "F3" ja kuuluu samalla äänimerkki.
- **Ylijännitesuoja**
Tämä suojausjärjestelmä sammuttaa laitteen, kun auton syöttöjännite on pienempi kuin nimellijännite. Tällöin lämpötilanäytössä näkyy "F4" ja kuuluu samalla äänimerkki.
- **Oikosulkusuojaus**
Virtapiirissä on oikosulun suojaustoiminto oikosulun varalta. Vie laite tässä tilanteessa Makitan valtuuttamaan tai tehtaan huoltokeskukseen.

Suojaus muilta tekijöiltä

Suojausjärjestelmä on suunniteltu myös muiden tekijöiden varalta, jotka saattavat vahingoittaa laitetta ja saada laitteen pysähtymään automaattisesti. Toimi seuraavien ohjeiden mukaisesti tekijöiden poistamiseksi, kun laite on pysäytetty väliaikaisesti tai kun se on pysähtynyt toiminnassa.

1. Sammuta laite ja käynnistä se uudelleen.
2. Lataa akku(akut) tai vaihda se/ne ladattuun(ihin) akkuun(akuihin).
3. Anna laitteen ja akku(akut) jäähtyä.

Ota yhteyttä Makita-huoltokeskukseen, jos suojausjärjestelmän palauttaminen ei auta ongelmatilanteessa.

Kallistuksen suojaustoiminto

Laite on varustettu kallistuksen suojaustoiminnolla. Kun laitetta käytetään jäähdystytilassa, laite sammuu itsestään, jos laite asetetaan johonkin seuraavista kulmista.

- A) Laite sammuu ja lämpötilänäytössä näkyy jonkin aikaa "F1", jos laite on vähintään 30° kallistuskulmassa kuten kuvassa A on esitetty. Laitteen uudelleenkäynnistys kestää 3 minuuttia sen jälkeen, kun laite on jälleen vaakasuorassa.

► Fig.4

- B) Laite sammuu ja lämpötilänäytössä näkyy jonkin aikaa "F1", jos laite on vähintään 30° kallistuskulmassa kuten kuvassa B on esitetty. Laitteen uudelleenkäynnistys kestää 3 minuuttia sen jälkeen, kun laite on jälleen vaakasuorassa.

► Fig.5

- C) Laite sammuu ja lämpötilänäytössä näkyy jonkin aikaa "F1", jos laite on vähintään 30° kallistuskulmassa kuten kuvassa C on esitetty. Laitteen uudelleenkäynnistys kestää 3 minuuttia sen jälkeen, kun laite on jälleen vaakasuorassa.

► Fig.6

- D) Laite sammuu ja lämpötilänäytössä näkyy jonkin aikaa "F1", jos laite on vähintään 30° kallistuskulmassa kuten kuvassa D on esitetty. Laitteen uudelleenkäynnistys kestää 3 minuuttia sen jälkeen, kun laite on jälleen vaakasuorassa.

► Fig.7

USB-lataus

Akkukotelossa on USB-portti. USB-portti tuottaa jatkuvasti 5 V:n jännitettä käyttötilassa.

Muisti-toiminto

Säätilälämpötilan asettamisen jälkeen, nykyinen asetus tallennetaan muistiin, jos käyttäjä ei muuta asetusta 5 sekunnin kuluessa. Seuraavan kerran laite käynnistyy samassa asetuksessa.

Lämpötilayksikön vaihtaminen

Voit vaihtaa lämpötilayksikköä °C (astetta Celsius) tai °F (Fahrenheit-aste) seuraavasti.

1. Käynnistä laite.
2. Paina jäähdytys-/lämmityskytkimen painiketta, kunnes yksikkö -kuvake (°C tai °F) alkaa vilkkua.
3. Valitse yksikkö painamalla lämpötilan kohottamis- tai alentamispainiketta.
4. Paina jäähdytys-/lämmityskytkimen painiketta tai jätä laite 5 sekunniksi ilman mitään toimintoja. Yksikön valinta on valmis.

Olkahihna

⚠HUOMIO: Varmista, että olkahihna on kiinnitetty kunnolla. Muussa tapauksessa se voi mahdollisesti pudota.

1. Laita hihna vasemman ja oikean kahvan läpi.
2. Kiinnitä hihna.

► Fig.8

Virhekoodi

Tiettyjen virheiden vuoksi lämpötilänäytössä näkyy seuraava koodi.

Virhekoodi	Aine
F1	Kallistussuojaus on aktiivinen. Katso Kallistuksen suojaustoiminto -kohdasta.
F2	Akku on loppumassa.
F3	Syöttöjännite on alhainen. Katso Auton syöttösuojaus -kohdasta.
F4	Syöttöjännite on korkea. Katso Ylijännitesuoja -kohdasta.
F5	Laitteen anturissa on jotain vikaa. Vie laite Makitan valtuuttamaan tai tehtaan huoltokeskukseen.

HUOLTO

⚠HUOMIO: Varmista aina, että laite on sammutettu, irrotettu verkkovirrasta ja akku on poistettu ennen kuin tarkastat laitteen tai huollat sitä.

HUOMAA: Älä koskaan käytä bensiiniä, ohentimia, alkoholia tai muita vastaavia aineita. Ne saattavat aiheuttaa värvirheitä, muodon muuttamista tai halkeamia.

Tuotteen TURVALLISUUDEN ja LUOTETTAVUUDEN säilyttämiseksi korjaukset ja muut huollot tai säädöt on suoritettava Makitan valtuuttamien henkilöiden tai tehdaspalvelukeskusten toimesta ja vain Makitan varaosia käyttäen.

Puhdistus

- Pese öljytahra pois säiliöstä säännöllisesti.
- Puhdista säiliön sisätilat hajun estämiseksi.
- Poista sienisuodattimen pöly säännöllisesti jäähdytystehokkuuden parantamiseksi.
- Puhdista yläkannen tiivistenauha säännöllisesti, sillä se likaantuu helposti.

Sulatus

Sulata sammuttamalla virta ja odota, kunnes pakkanen on sulanut. Pyyhi sitten vesi pois.

Sienisuodattimen puhdistaminen

⚠️HUOMIO: Muista asentaa sienisuodatin takaisin laitteeseen, kun se on puhdistettu. Laitteen käyttö ilman sienisuodatinta voi aiheuttaa toimintahäiriöitä.

1. Liu'uta suodattimen suojusta kuvan osoittaman nuolen suuntaan ja ota sitten suodattimen kansi pois päältä.
2. Ota sienisuodatin pois ja puhdista sienisuodatin.
▶ Fig.9
3. Asenna sienisuodatin ja suodattimen kansi takaisin.
▶ Fig.10

VALINNAISET LISÄVARUSTEET

⚠️HUOMIO: Näitä lisävarusteita tai lisäosia suositellaan käytettäväksi tässä ohjeessa määritetyn **Makita-laitteesi kanssa**. Muiden lisävarusteiden tai lisäosien käyttö saattaa aiheuttaa henkilövamman. Käytä lisävarusteita tai lisäosia vain niiden suunniteltuihin tarkoituksiin.

Jos tarvitset apua tai lisätietoja näistä lisävarusteista, ota yhteyttä paikalliseen Makitan palvelukeskukseesi.

- AC-adapteri
- Aito Makita-akku ja -laturi

HUOMAUTUS: Jotkin luettelon kohteet saattavat sisältyä laitteen pakkaukseen oletusvarusteina. Ne saattavat vaihdella maakohtaisesti.

BRĪDINĀJUMS

Šīs ierīces lietošana ir arī atļauta bērniem vecumā no 8 gadiem un cilvēkiem ar ierobežotām fiziskām, garīgām vai sajūtu spējām, kā arī cilvēkiem ar pieredzes vai zināšanu trūkumiem, ja ierīce tiek izmantota uzraudzībā vai tiek nodrošinātas drošības instrukcijas un izpratne par briesmām. Bērni nedrīkst spēlēt ar ierīci. Tīrīšanu un apkopi nedrīkst veikt bez uzraudzības.

SPECIFIKĀCIJAS

Modelis:		CW001G
Uzlādes līmenis		20 L
Ievade	Akumulatora kasetne	D.C. 18 V / D.C. 36 V
	Maiņstrāvas pārveidotājs (<i>Neobligāts piederums</i>)	Turpmākos norādījumus skatiet uz Maiņstrāvas pārveidotāja. (Ievades spriegums katrā valstī atšķiras.)
	Cigarešu šķītavu pārveidotājs	D.C. 12 V / D.C. 24 V
Anti-šoka aizsardzības klase		III
Klimata veids		SN / N / ST / T
Izolācijas materiāls/ Putu materiāls		Poliuretāna putas / Ciklopentāns(C ₅ H ₁₀)
Dzesētājs		R-1234yf (26g)
Darba jauda		Dzesēšanas jauda 90 W, uzsilšanas jauda 42 W
Izmēri (G × Pl. × A)	Ārējie izmēri	663 mm × 341 mm × 372 mm
	Kameras iekšpuse	323 mm × 240 mm × 261 mm
Neto svars		16,1 kg (ar BL4050F×2) / 13,5 kg (bez akumulatora)
Aizsardzības pakāpe		IPX4 (darbina tikai ar akumulatoru)
Atlasāmas kontroles temperatūras	Dzesēšanas režīms	-18°C, -15°C, -10°C, -5°C, 0°C, 5°C, 10°C (0°F, 5°F, 15°F, 25°F, 30°F, 40°F, 50°F)
	Uzsilšanas režīms	30°C, 35°C, 40°C, 45°C, 50°C, 55°C, 60°C (85°F, 95°F, 105°F, 115°F, 120°F, 130°F, 140°F)
USB enerģijas padeves ports		A veids / Ievades spriegums D.C. 5 V / Izvades strāva D.C. 2,4 A

- Tā kā mēs nepārtraukti turpinām izpēti un izstrādi programmu, šeit sniegtās specifikācijas var tikt mainītas bez iepriekšēja brīdinājuma.
- Katrā valstī specifikācijas var atšķirties.

Piemērotā akumulatora kasetne un lādētājs

D.C.18 V Modelis	Akumulatora kasetne	BL1815N / BL1820B / BL1830B / BL1840B / BL1850B / BL1860B
	Lādētājs	DC18RC / DC18RD / DC18RE / DC18SD / DC18SE / DC18SF / DC18SH
D.C.36 V Modelis	Akumulatora kasetne	BL4020 / BL4025 / BL4040 / BL4050F
	Lādētājs	DC40RA / DC40RB / DC40RC

- Atkarībā no jūsu dzīvesvietas reģiona dažas no iepriekš uzskaitītajām akumulatoru kasetnēm un lādētājiem var nebūt pieejamas.

▲BRĪDINĀJUMS. Izmantojiet tikai iepriekš norādītās akumulatora kasetnes un lādētājus. Jebkuru citu akumulatora kasetņu un lādētāju lietošana var būt par iemeslu savainojumiem vai ugunsgrēkam.

Darbības laiks

IEVĒROT: Darbības laiks ir aptuveni un var atšķirties no akumulatora veida, uzlādes statusa un lietošanas apstākļiem.

Spriegums	Akumulatora kasetne	Katras kontroles temperatūras darbības laiks (stundas)								
		Apkārtējās vides temperatūra ir 30°C (85°F)					Apkārtējās vides temperatūra ir 0°C (30°F)			
		-18°C (0°F)	-10°C (15°F)	0°C (30°F)	5°C (40°F)	10°C (50°F)	30°C (85°F)	40°C (105°F)	50°C (120°F)	60°C (140°F)
18 V	BL1815N ×2	1,6	2,5	3,0	4,0	6,0	2,5	1,8	1,5	1,4
	BL1820B ×2	2,2	3,0	4,5	5,5	8,5	3,0	2,4	2,1	1,9
	BL1830B ×2	3,0	4,5	6,0	8,0	11,5	4,5	3,3	2,9	2,6
	BL1840B ×2	4,0	6,5	8,5	11,0	16,5	6,5	4,5	4,0	3,5
	BL1850B ×2	5,5	8,0	11,0	14,5	21,0	8,0	5,5	5,0	4,5
	BL1860B ×2	6,5	10,0	13,5	17,5	25,5	10,0	7,0	6,0	5,5
36 V	BL4020 ×2	4,0	6,0	8,5	11,0	14,0	7,0	5,0	4,5	3,5
	BL4025 ×2	5,0	8,0	11,0	14,0	18,0	9,5	6,5	6,0	4,5
	BL4040 ×2	8,0	13,0	18,0	22,5	29,0	15,0	10,5	10,0	7,0
	BL4050F ×2	10,0	16,0	22,0	28,0	36,0	18,5	13,0	12,5	8,5

Simboli

Tālāk norādīti simboli, ko var izmantot izstrādājumam. Pirms lietošanas pārliecinieties, vai izprotat to nozīmi.



Izlasiet instrukciju rokasgrāmatu.



Tikai ES valstīs
Dēļ kaitīgu vielu klātbūtnes izstrādājumā, elektrisko un elektronisko izstrādājumu, akumulatoru un bateriju atkritumi var atstāt negatīvu ietekmi uz apkārtni vai uz cilvēku veselību.

Elektriskās un elektroniskās ierīces vai akumulatorus nedrīkst likvidēt kopā ar sadzīves atkritumiem!

Nemot vērā Eiropas Direktīvu par elektrisko un elektronisko iekārtu atkritumiem, bateriju un akumulatoru atkritumiem un to pielāgošana valsts tiesību aktiem, elektrisko iekārtu, bateriju un akumulatoru atkritumiem jābūt apstrādātiem un pārstrādātiem, ievērojot noteiktās prasības atbilstoši normatīvajiem aktiem par atkritumu apsaimniekošanu un vides aizsardzību.

To norāda pārsvītrots atkritumu konteinaera simbols, kas ir parādīts uz izstrādājuma.



Uzmanību: ugunsgrēka risks.



Nekādā gadījumā noliejiet ūdeni tieši kamerā.
Nedrīkst ierīci gremdēt ūdenī. Nedrīkst liet ūdeni uz ierīces. Savādāk var izraisīt elektrošoku un darbības disfunkciju.

DROŠĪBAS BRĪDINĀJUMI

1. Šī ierīce atbilst:

- Darbam transportlīdzekļos.

- Dzesēšanai un produktu saldēšanai.
- Kempinga laikā izmantojiet tikai tad, ja ierīces darbību nodrošina akumulators.

- Šī ierīce izmanto **UZLIESMOJOŠU DZESĒTĀJUS**. Izlasiet un sekojiet apstrādes instrukcijām. Par pakalpojumiem jautāiet mūsu servisa centram. Ierīces likvidēšanas laikā, ievērojiet vietējos noteikumus par **UZLIESMOJOŠU DZESĒTĀJU likvidēšanu**.
- BRĪDINĀJUMS**. Nodrošiniet ierīces ventilācijas atveres tīras un neaizsprostotas.
- BRĪDINĀJUMS**. Nav ieteicams izmantot mehāniskas ierīces vai jebkādas citas darbības, lai paātrinātu kušanu, izņemot ražotāja ieteikto.
- BRĪDINĀJUMS**. Nekādā gadījumā nebojāiet dzesētāja shēmu.
- BRĪDINĀJUMS**. Elektriskās ierīces nedrīkst izmantot pārtikas uzglabāšanas nodaļījumu iekšējā daļā, ja vien to ir ieteicis ražotājs.
- Šīs ierīces iekšējā daļa satur uzliesmojošas izolācijas gāzes. Ierīces likvidēšanas laikā, ievērojiet vietējo noteikumu norādes attiecībā uz uzliesmojošu izolācijas gāzu likvidēšanu.
- Šajā ierīcē nedrīkst glabāt sprādzienbīstamas vielas, tādās kā aerosolu skārdas bundžas ar viegli uzliesmojošu propellentu.
- Šīs ierīces paredzētais lietojums ir mājaisaimniecībās un līdzīgās vietās, tādās kā
 - virtuves personāla zonu veikalos, birojos un citās darba vietās;
 - lauku mājās un hotelos, moteļos un citās dzīvojamā veida vietās;
 - gultas un brokastu veida vietas;
 - ēdināšanas un citas līdzīgos pielietojumos, kas nav saistīti ar mazumtirdzniecību.
- PADEVES VADA** bojājuma gadījumā, tas ir jāaizvieto ar speciālu vadu vai montāžu, kas pieejama ražotāja vai pakalpojumu aģentam.

11. **BRĪDINĀJUMS.** Bērnu iestrēgšanas risks. Pirms veca ledusskapja un saldētavs izmēšanas:
* Noņemiet durvis.
12. Instalācijas pārredzamībai apkārt un augšpusē jābūt ne mazāk kā 15mm.
13. Ierīces novietošanas laikā pārbaudiet vai jaudas vads nav nospiests vai bojāts.
14. Ierīces aizmugurējā daļā nenovietojiet vairākas pārnēsājamas rozetes vai pārnēsājamos jaudas piederumus.
15. Ierīces likvidēšana.



Šī atzīme norāda, ka izstrādājumu nedrīkst likvidēt ar citiem mājaisaimniecības atkritumiem visā ES. Iespējamā kaitējuma apkārtējās vides vai cilvēka veselības novēršanai dēļ nekontrolētas atkritumu likvidēšanas, ir svarīgi to atbildīgi pārstrādāt, lai veicinātu noturīgu materiālu resursu atkārtotu izmantošanu. Izolācijas gāzes ir viegli uzliesmojošas. Likvidējiet ierīci tikai autorizētā atkritumu likvidēšanas vietā. Sargieties no uguns.

SVARĪGI PAZIŅOJUMI

1. Izlasiet instrukciju rokasgrāmatu pirms lietošanas.
2. Pārliecinieties, vai izmantotais sprieguma diapazons sakrīt ar uzņēmuma datu plāksnītes norādīto, kā arī strāvas vadu spraudņa atbilstību rozetei, un pārbaudiet vai rozete ir labi zemēta.
3. Kad ierīce netiek izmantota, ierīci nedrīkst apgriezt otrādi vai noliekt 15° leņķī. Savādāk var rasties darbības disfunkcija.
4. Nesiet ierīci ar ierīces vāku uz augšējo pusi. Nenesiet ierīci apgrieztu otrādi. Savādāk var rasties darbības disfunkcija.
5. Lai izvairītos no elektrošoka riska, negremdējiet ierīci ūdenī un citos šķidrumos. Sargājiet no lietus.
6. Kad ierīce netiek izmantota vai tiek tīrīta, atvienojiet akumulatoru un strāvas kontaktdakšu.
7. Nav ieteicams izmantot piederumus, ko nav ieteicis ražotājs.
8. Ierīci nedrīkst likt karstās vietās, tādās kā automašīnās tiešos saules staros vai sildošu materiālu tuvumā. Dzesēšanas funkcija var tikt samazināta vai rasties ugunsgrēka risks.
9. Ierīci nedrīkst novietot gāzes ierīču tuvumā. Dzesēšanas funkcija var tikt samazināta vai rasties ugunsgrēka risks.
10. Lai izvairītos no kompresora bojājumiem, izvairieties no biežas jaudas pogas palaišanas (katru reizi vismaz 5 minūtes).
11. Izvairieties no metāla folija un citu vadošu materiālu ievietošanas, lai novērstu ugunsgrēka un īssavienojuma riskus.
12. Izstrādājuma tīrīšanas laikā, izvairieties no ķīmisku tīrīšanas līdzekļu un cieto līdzekļu izmantošanas.
13. **Pilnībā iespraudiet kontaktdakšu "DC" iepildē.** Nepareiza rīcība var sabojāt kontaktdakšu vai izraisīt ugunsgrēku.
14. **Braukšanas laikā nelietojiet ierīci.** Šāda darbība var izraisīt nelaimes gadījumu.
15. **Kad automašīnas akumulatora uzlādes līmenis kļūst zems, izmantojiet ierīci, kad darbojas dzinējs.** Pēc ierīces lietošanas pārtraukšanas, atvienojiet cigarešu šķītavu rozeti, lai izvairītos no automašīnas akumulatora noslogošanas.
16. **Nepārspīļējiet ar Maiņstrāvas pārveidotāja un cigarešu šķītavu pārveidotāja lietošanu.**
17. **Vienmēr uzturiet tīru Maiņstrāvas pārveidotāju un cigarešu šķītavu pārveidotāju.** Netīrumi, piemēram kā ūdens vai sāls, kas atrodas uz kontaktdakšas var izraisīt rūsū, zemu vadītspēju, bojājumu un ugunsgrēku.
18. **Pēc darbības beigšanas neskarieties Maiņstrāvas pārveidotāja kontaktdakšai un cigarešu šķītavu pārveidotājam.** Tie var būt ļoti karsti un var dedzināt ādu.
19. **Ierīci nedrīkst izjaukt.**
20. **Automāšinas akumulatora lietošanas laikā nedrīkst izmantot ierīci.** Papildus spriegums var slikti ietekmēt izstrādājumu un izraisīt ugunsgrēku.
21. **Ierīces tuvumā nedrīkst izmantot viegli uzliesmojošus smidzināmos līdzekļus.** Savādāk tas var izraisīt ugunsgrēku.
22. **Darbības laikā izvairieties no iekšēja satura pieskaršanās, īpaši metāla daļām ar mitrām rokām, kas atrodas ierīces iekšējā daļā.** Šāda veida rīcība var izraisīt apsaldējumu.
23. **Nesatveriet spraudni ar mitrām vai eļļainām rokām.** Šāda veida rīcība var izraisīt elektrošoku.
24. **Zāles vai zinātniskus materiālus nedrīkst ievietot ierīcē.** Neglabājiet šajā ierīcē materiālus ar nepieciešamu stingru temperatūras kontroli.
25. **Šo izstrādājumu nedrīkst izmantot kā pakāpienu vai krēslu.** Tas var izraisīt nokrišanu un traumas.
26. **Maziem bērniem un dzīvniekiem nedrīkst spēlēties ar ierīci.** Ierīce jāglabā bērniem nepieejamā vietā.
27. **Ierīci nedrīkst pārpildīt ar ēdieni un dzērieniem.** Dzesēšanas darbības samazināšanas rezultāts var izraisīt ēdieni un dzērienu sapūšanu.
28. **Nodrošiniet akumulatora jaudu ēdieni un dzērienu uzturēšanai siltuma vai dzesēšanas režīmā.** Nav ieteicams uzglabāt ēdieni atvērta veidā ilgu laiku. Ēdieni un dzērieni var sabojāties.
29. **Nedrīkst izmantot nazi vai skrūvgriezi ledus vai sala noņemšanas laikā.** Šāda veida rīcība var bojāt ierīces iekšējo daļu un radīt darbības disfunkciju, vai var izšļākties eļļa vai gāze.
30. **DC izvades (DC) dzinēja ģeneratoru nedrīkst izmantot kā enerģijas avotu.** Šāda veida rīcība var izraisīt neveiksmi.
31. **Nedrīkst liet ūdeni tieši ierīcē.** Ūdens iekļūšana ierīcē var izraisīt darbības disfunkciju. Ja ūdens iekļūva kamerā, notīriet to ar mīkstu lupatiņu.
32. **Uzmanīgi aizveriet un atveriet vāku, lai nesapīestu pirkstus.**
33. **Izvairieties no tādu lietu ievietošanas kamerā, kas ātri bojājas.** Ēdieni un dzērieni var sabojāties.

34. **Kad darbojas sildīšanas režīms, nedrīkst skarties ar rokām ilgu laiku ierīces iekšējā daļā.** Pastāv zemas temperatūras apdegumu risks.
35. **Uzturiet kameras iekšējo daļu tīru, kad ievieto ēdienus un dzērienus.** Pastāv ēdiena saindēšanās risks un citi.
36. **Šo ierīci nedrīkst izmantot ledusskapja transportlīdzeklī vai ledusskapja kamerā.** Ledusskapja transportlīdzeklī un ledusskapja kamerā veidojas rasas kondensāts, kā rezultātā ūdens pilieni tek uz ierīci, tas var izraisīt darbības disfunkciju.
37. **Dzīvas radības, tādus kā dzīvniekus, nedrīkst ievietot ierīcē.** Šī ierīce nevar glābt dzīvniekus.
38. **Saplēstā maisā nedrīkst likt aukstu līdzekli.** Metāla daļas var sarūsēt, ja aukstais līdzeklis izplūdis ierīces iekšējā daļā. Aukstā līdzekļa noplūdes gadījumā, noslaukiet to ar mitru mīkstu lupatiņu un pēc tam pārslaukiet ar sausu lupatiņu.
39. **Plecu siksnu ir droši un stipri jāpiestiprina, lai ierīces svāra dēļ nenokristu.** Savādāk ierīce var nokrist un izraisīt traumas.
40. **Ēdienu un dzērienu ielikšanas laikā, vispirms ielieciet aukstu vai karstu lietu ierīcē.** Šī ierīce nevar īsa laika periodā atdzēsēt vai sasildīt.
41. **Lai izmantotu ierīci automašīnā, tā ir jānovietota stabilā vietā, piemēram bagāžas nodalījumā vai aizmugurējo sēdekļu kāju nodalījumā, un piestiprinot to. Ierīci nedrīkst novietot nestabilā vietā.** Pēkšņas automašīnas palaišanas vai apstāšanās laikā, ierīce var nokrist un kustēties, kas var izraisīt traumas.
42. **Ierīce ir jātur stingri pārņemšanas laikā.** Savādāk ierīce var nokrist un var rasties darbības disfunkcija, vai krītot uz kājām var radīt traumas.
43. **Ja ierīce tiek izmantota vidē, kur ir daudz putekļu, pēc iespējas biežāk notīriet sūkļa filtru.** Sūkļa filtrs putekļainā vidē ātri aizsērējas un var izraisīt ugunsgrēku.
4. **Izmantojiet ierīces kopā tikai ar īpaši tām paredzētajiem akumulatora blokiem.** Jebkura cita veida akumulatoru bloka izmantošana var radīt traumas un aizdegšanās risku.
5. **Ja akumulatoru bloks netiek izmantots, neturiet to citu metāla priekšmetu, piemēram, papīra sasprauczu, monētu, atslēgu, naglu, skrūvju vai citu mazu metāla priekšmetu, tuvumā, kas var izveidot savienojumu no vienas spaiļes uz otru.** Akumulatora spaiļu īssavienojuma rašanās var radīt apdegumus vai aizdegšanos.
6. **Skarbos apstākļos šķidrums var izplūst no akumulatora; novērsiet saskari.** Ja ir radusies nejauša saskare, noskalojiet ar ūdeni. Ja šķidrums saskaras ar acīm, nekavējoties meklējiet medicīnisku palīdzību. No akumulatora izplūdis šķidrums var radīt kairinājumu vai apdegumus.
7. **Neizmantojiet akumulatoru bloku vai ierīci, ja tie ir bojāti vai pārveidoti.** Bojātiem vai pārveidotiem akumulatoriem var būt neparedzama iedarbība, kas var izraisīt ugunsgrēku, eksploziju vai traumu risku.
8. **Akumulatoru bloku vai ierīci nedrīkst pakļaut uguns vai pārmērīgas temperatūras iedarbībai.** Uguns vai augstākas nekā 130°C temperatūras iedarbība var radīt eksploziju.
9. **Ievērojiet uzlādes instrukcijas un neuzlādējiet akumulatoru bloku vai ierīci apstākļos, kuros ir pārsniegtas instrukcijās norādītās temperatūras robežas.** Neatbilstoša uzlāde vai uzlāde apstākļos, kuros ir pārsniegtas norādītās temperatūras robežas, var radīt akumulatora bojājumus un paaugstināt aizdegšanās risku.
10. **Ierīces apkopi drīkst veikt kvalificēts remontstrādnieks, izmantojot tikai identiskas rezerves daļas.** Tādējādi tiks nodrošināta ierīces drošība.
11. **Nepārveidojiet vai nemēģiniet labot ierīci vai akumulatoru bloku, izņemot gadījumus, kas norādīti lietošanas un apkopes instrukcijās.**

Ar akumulatoru darbināmas ierīces saistīti drošības brīdinājumi

Baterijas darbināmas ierīces lietošana un apkope

1. **Novērsiet nejaušu palaišanu.** Pirms akumulatora bloka pievienošanas, ierīces pacelšanas vai pārvietošanas pārbaudiet, vai slēdzis ir izslēgtā pozīcijā. Ierīces pārvietošana ar pirkstu uz slēdzā vai ierīces aktivizēšana, ja tās slēdzis ir ieslēgtā pozīcijā, rada nelaimes gadījuma risku.
2. **Pirms regulēšanas, piederumu maiņas vai ierīces uzglabāšanas atvienojiet akumulatoru bloku no ierīces.** Šādi profilaktiski drošības pasākumi samazina nejaušu ierīces palaišanas risku.
3. **Uzlādei izmantojiet tikai ražotāja norādīto lādētāju.** Vienam akumulatoru blokam piemērots lādētājs var radīt aizdegšanās risku, ja to izmanto ar citu akumulatoru bloku.
1. **Pirms akumulatora kasetnes izmantošanas izlasiet visas instrukcijas un brīdinājuma uzlīmes uz (1) akumulatora lādētāja, (2) akumulatora un (3) ierīces, kurā izmanto akumulatoru.**
2. **Neizjauciet akumulatora kasetni un necentieties to atvērt.** Tādējādi iespējams izraisīt ugunsgrēku, lielu karstumu vai sprādzienu.
3. **Ja darbības laiks ir būtiski saīsinājies, nekavējoties pārtrauciet lietošanu.** Tas var radīt pārkaršanas, iespējamu apdegumu un pat eksplozijas risku.
4. **Ja elektroliīti iekļūst acīs, izskalojiet tās ar tīru ūdeni un nekavējoties meklējiet medicīnisku palīdzību.** Tas var izraisīt redzes zudumu.
5. **Neradiet akumulatora kasetnes īssavienojumu:**
 - (1) **Nepieskarieties poliem ar vadītspējīgu materiālu.**
 - (2) **Izvairieties uzglabāt akumulatora kasetni tvertnē kopā ar citiem metāla priekšmetiem, piemēram, naglām, monētām u. c.**
 - (3) **Nepakļaujiet akumulatora kasetni ūdens vai lietus iedarbībai.**

Svarīgas akumulatora kasetnes drošības instrukcijas

Akumulatora īssavienojums var radīt apjomīgu strāvas plūsmu, pārkaršanu, iespējamus apdegumus un pat sadalīšanos.

- Uzglabājiet ierīci un akumulatoru vietās, kur temperatūra nevar sasniegt vai pārsniegt 50°C (122°F).
- Nedeziniet akumulatora kasetni arī tad, ja tā ir smagi bojāta vai ir pilnībā nolietota. Akumulatora kasetne ugunī var eksplodēt.
- Nedzeniet akumulatora kasetnē naglas, negrieziņus, nesaspiediet, nenometiet to, kā arī nesietiet pa kasetni ar cietiem priekšmetiem. Tāda rīcība var izraisīt ugunsgrēku, lielu karstumu vai sprādzienu.
- Nelietojiet bojātu akumulatoru.
- Uz ietvertajiem litija-jonu akumulatoriem attiecas normatīvās prasības par bīstamām precēm. Veicot komerciālus pārvadājumus, piemēram, ko nodrošina trešās personas, ekspeditori, jāievēro īpašas prasības attiecībā uz iesaiņojumu un etiķetēm. Lai sagatavotu nosūtāmo preci, ir jākonsultējas ar bīstamo materiālu speciālistu. Skatiet arī iespējams sīkākus vietējos noteikumus. Aplīmējiet ar līmlentu vai nosedziet vaļējus kontaktus un iesaiņojiet akumulatoru tā, lai tas nevar pārvietoties iepakojumā.
- Utilizējot akumulatora kasetni, izņemiet to no ierīces un utilizējiet drošā veidā. Ievērojiet vietējos noteikumus par akumulatoru utilizēšanu.
- Izmantojiet akumulatorus kopā tikai ar Makita norādītajiem izstrādājumiem. Akumulatoru ievietošana neatbilstošos izstrādājumos var izraisīt aizdegšanos, pārmērīgu sakaršanu, eksploziju vai elektrolītu noplūdi.
- Ja ierīces netiek lietots ilgu laika periodu, akumulators ir jāizņem no ierīces.
- Lietošanas laikā un pēc tās akumulatora kasetne var sakarst; tas var būt par iemeslu apdegumiem vai zemas temperatūras izraisītām termiskām traumām. Ja jums jāaiztiek karstas akumulatora kasetnes, ievērojiet piesardzību.
- Neaizskariet ierīci ligzdu tūlīt pēc lietošanas, jo tā var būt pietiekami karsta, lai izraisītu apdegumus.
- Nepieļaujiet, ka akumulatora kasetnes ligzdās, caurumos un rievās iekļūst skaidas, putekļi vai augsne. Tas var izraisīt traucējumus ierīces vai akumulatora kasetnes darbībā vai tos pilnībā sabojāt.
- Ja vien ierīce nav paredzēts lietošanai augstsprieguma elektrolīniju tuvumā, nelietojiet akumulatora kasetni augstsprieguma elektrolīniju tuvumā. Tas var izraisīt traucējumus ierīces vai akumulatora kasetnes darbībā vai tos pilnībā sabojāt.
- Neļaujiet bērniem piekļūt akumulatoram.

SAGLABĀJIET ŠĪS INSTRUKCIJAS.

⚠UZMANĪBU: Izmantojiet tikai oriģinālos Makita akumulatorus. Tādu akumulatoru izmantošana, kas nav oriģinālie Makita akumulatori vai kuri ir pārveidoti, var radīt akumulatora eksploziju, izraisot aizdegšanos, kaitējumu vai bojājumus. Tas arī anulē Makita ierīces un lādētāja Makita garantiju.

Padomi maksimālā akumulatora darbību uzturēšanai

- Uzlādējiet akumulatora kasetni pirms tā ir pilnībā izlādējusies. Pamanot, ka ierīces jauda ir samazinājusies, obligāti izslēdziet ierīci un uzlādējiet akumulatora kasetni.
- Nekādā gadījumā nelādējiet līdz galam uzlādētu akumulatora kasetni. Pārlādēšana saīsina akumulatora darbību.
- Uzlādējiet akumulatora kasetni 10–40°C (50–104°F) istabas temperatūrā. Pirms uzlādēšanas nogaidiet, līdz karsta akumulatora kasetne atdziest.
- Kad akumulatora kasetne netiek lietota, izņemiet to no ierīces vai lādētāja.
- Uzlādējiet akumulatora kasetni, ja to nav paredzēts lietot ilgu laika periodu (vairāk nekā sešus mēnešus).

DAĻU APRAKSTS

► Fig.1

1	Vadības panelis	2	Akumulatora nodalījuma vāks
3	Augšdaļas vāks	4	Turētājs
5	Pārnesšanas rokturis	6	Attaisāmais
7	Augšdaļas vāka āķis	8	Rats
9	Filtra vāks	10	"DC IN" rozete
11	USB enerģijas padeves ports	12	Ieslēgšanas poga
13	Dzesēt / sildīt slēdža pogas	14	Temperatūras ekrāns
15	Akumulatora indikators	16	Temperatūras samazināšanas poga
17	Temperatūras palielināšanas poga	18	"DC IN" lampa
19	Temperatūras vienība	20	Uzsildīšanas režīma lampa
21	Dzesēšanas režīma lampa	-	-

EKSPLUATĀCIJA

⚠UZMANĪBU: Izvairieties no tādu lietu ievietošanas kamerā, kas ātri bojājas. Ēdieni un dzērieni var sabojāties.

IEVĒROT: Ierīces lietošana ļoti mitrā vidē var izraisīt rasas kondensātu uz ierīces. Tas neliecina par ierīces darbības traucējumiem. Lai noslaucītu rasas kondensātu, izmantojiet sausu lupatiņu.

1. Enerģijas padeves savienošana

A) Akumulators

⚠UZMANĪBU: Pirms akumulatora kasetnes uzstādīšanas vai noņemšanas, vienmēr izslēdziet ierīci.

⚠UZMANĪBU: Uzstādot vai noņemot akumulatora kasetni, stingri turiet ierīci un akumulatora kasetni. Ja ierīce un akumulatora kasetne netiek turēta stingri, tās var izslīdēt no rokām un radīt ierīces vai akumulatora kasetnes bojājumus vai kaitējumu.

⚠UZMANĪBU: Akumulatora vāka atvēršanas vai aizvēršanas laikā, pievērsiet uzmanību pirkstiem, lai tie neaizķertos.

⚠UZMANĪBU: Pievērsiet uzmanību, lai nesašpiestu pirkstus starp akumulatora kasetni un termināliem. Tas var izraisīt nopietnas traumas.

Lai uzstādītu akumulatora kasetni atveriet akumulatora vāku. Nolīdziniet akumulatora kasetnes mēlītes ar korpusa rievu un bīdīet to vietā. Ievietojiet to līdz galam, līdz tā fiksējas vietā ar klusu klikšķi.

Pēc tam aizveriet akumulatora nodalījuma vāku. Lai akumulatora kasetni izņemtu, izslidiniet to ārā no ierīces, vienlaikus pabīdot slēdzi kasetnes priekšējā daļā.

► Fig.2 1. Sarkans indikators 2. Poga 3. Akumulatora kasetne

⚠UZMANĪBU: Obligāti ievietojiet akumulatora kasetni līdz galam, līdz nav redzams sarkanais indikators. Pretējā gadījumā tā var nejauši izkrist no ierīces, radot kaitējumu jums vai kādam citam jums tuvumā.

⚠UZMANĪBU: Neievietojiet akumulatora kasetni ar spēku. Ja kasetni nevar viegli iebīdīt, tā nav pareizi ievietota.

IEVĒROT: Uzstādīt var līdz divām akumulatora kasetnēm, bet ierīces darbībai tiek izmantota tikai viena akumulatora kasetne.

B) Maiņstrāvas pārveidotājs (Izmantojiet tikai atpūtas transportlīdzekļos)

Neobligāts piederums

Ierīces ar Maiņstrāvas pārveidotāja izmantošanas laikā, izmantojiet tikai komplektā iekļauto maiņstrāvas pārveidotāju. Iespraudiet kontaktdakšu "DC IN" ierīces iepildūdē un tad iespraudiet otru galu.

Ierīces darbošanas laikā no maiņstrāvas pārveidotāja, iedegsies "DC IN" lampiņa.

C) Cigarešu šķiltavu pārveidotājs

Kad tiek izmantota cigarešu šķiltavu pārveidotāja ierīce, izmantojiet ar komplektācijā pievienoto cigarešu šķiltavu pārveidotāju. Iespraudiet kontaktdakšu "DC IN" ierīces iepildūdē un tad iespraudiet otru galu cigarešu šķiltavu rozetei.

Ierīces darbošanās laikā no cigarešu šķiltavu pārveidotāja, iedegsies "DC IN" lampiņa.

⚠UZMANĪBU: Pilnībā iespraudiet kontaktdakšu "DC" iepildūdē. Nepareiza rīcība var sabojāt kontaktdakšu vai izraisīt ugunsgrēku.

⚠UZMANĪBU: Ja strāvas vads nav iesprausts, obligāti stingri aizveriet līgšanas "DC IN" pārsegu. Savādāk svešķermeņi var iekļūt ierīcē un radīt darbības disfunkciju.

PAZIŅOJUMS: *[Tikai tādos gadījumos, kad darbojas ar 18 V (LXT) akumulatoru]* Pēc tam, kad ierīce ir darbojusies apmēram 24 stundas ar uzstādīto 18 V (LXT) akumulatora kasetni, akumulatora kasetne var pārtraukt jaudas padevi, lai aizsargātu akumulatora kasetni. Tādējādi ierīce nevar strādāt ar akumulatora enerģijas padevi un akumulatora indikators arī izslēgsies. Akumulatora enerģijas padeves atsākšanai, noņemiet un vēlreiz uzstādiat akumulatora kasetni.

IEVĒROT: Tad, kad ierīces pārslēdz enerģijas padevi, kompresors pārtrauks darbību uz apmēram 3 minūtēm, lai aizsargātu kompresoru.

IEVĒROT: Tad, kad izslēdz ierīci, kompresora restartēšana aizņem apmēram 3 minūtes, dēļ kompresora aizsardzības.

2. Ierīces ieslēgšana

Nospiediet jaudas pogu, lai ieslēgtu ierīci. Vēlreiz nospiediet jaudas pogu, lai izslēgtu ierīci.

3. Dzesēšanas/ sildīšanas režīmu pārslēgšana

Nospiediet dzesēt/ sildīt slēdža pogas, lai pārslēgtu režīmus.

- Dzesēšanas režīma darbības laikā, parādīsies dzesēšanas režīma lampiņa.
- Sildīšanas režīma darbības laikā, parādīsies sildīšanas režīma lampiņa.

Temperatūras ekrāns mirgos kontroles temperatūru.

4. Kontroles temperatūras atlasīšana

Lai izvēlētos kontroles temperatūru, nospiediet temperatūras palielināšanas pogu vai temperatūras samazināšanas pogu. Atsaucieties uz nodāju "SPECIFIKĀCIJAS", lai skatītu atlasāmo kontroles temperatūru.

Ierīce uzsāks dzesēšanu / sildīšanu pēc 5 sekundēm bezdarbības režīmā, tad kontroles temperatūra pārtrauks mirgošanu un temperatūras ekrānā parādīsies pašreizējā temperatūra.

Ierīce pārtrauks dzesēšanu / sildīšanu, kad pašreizējā temperatūra sasniedz kontroles temperatūru.

Ieteikumi labākai dzesēšanai

- Atverot augšējās daļas vāku pārāk ilgu laiku var izraisīt lielu temperatūras paaugstināšanos kamerā.
- Pēc iespējas biežāk tīriet virsmas, kas saskaras ar ēdienu un piekļūst drenāžas sistēmai.
- Ir ieteicams svaigu gaļu un zivis glabāt piemērotās kameras tvertnēs, lai izvairītos no saskares ar citu pārtiku.
- Atstājot kameru tukšu pārāk ilgu laiku:

- Izslēdziet ierīci.
- Atsaldējiet kameru.
- Izīriert un izžāvējiet kameru.
- Atstājiet augšējās daļas vāku atvērtu, lai novērstu pelējuma veidošanos kamerā.

IEVĒROT: Atkarībā no lietošanas apstākļiem un apkārtējās temperatūras norādes var nedaudz atšķirties no faktiskās jaudas.

IEVĒROT: Pirmā (no kreisās puses) indikatorlampiņa mirgo, kad darbojas akumulatora aizsardzības sistēma.

FUNKCIJA

Atlikušās akumulatora jaudas norādes

Akumulatora indikators parāda atlikušo akumulatora uzlādes līmeni. Akumulatora atlikušais uzlādes līmenis parādīts sekojošā attēlā.

Akumulatora indikatora statuss		Atlikusī jauda
Izgaismotas	Izslēgtas	
		50 %-100 %
		20 %-50 %
		0 %-20 %
		Uzlādējiet akumulatoru.

(Mirgo)

(attiecas tikai uz akumulatora kasetnēm ar indikatoru)

Lai redzētu atlikušo akumulatora jaudu, nospiediet pārbaudes pogu uz akumulatora kasetnes. Indikatorlampiņas ieslēdzas uz dažām sekundēm.

► Fig.3 1. Indikatorlampiņas 2. Pārbaudes poga

Indikatorlampiņas			Atlikusī jauda
Izgaismotas	Izslēgtas	Mirgo	
			75 %-100 %
			50-75%
			25-50%
			0-25%
			Uzlādējiet akumulatoru.
			Iespējams, ka radušies akumulatora darbības traucējumi.

Ierīces/akumulatora drošības sistēma

Ierīce ir aprīkota ar drošības sistēmu. La pagarinātu ierīces un akumulatora veiktspēju, šī sistēma automātiski izslēdz strāvas padevi. Ierīce automātiski pārtrauks darbību, ja ierīce vai akumulators ir pakļauti vienam no šiem apstākļiem.

- **Akumulatora pārslogošanas aizsardzība**
Kad akumulatora jauda kļūst zema, ierīce automātiski izslēdzas. Akumulatora indikatora uzvedne parādīs, kad vajadzētu uzlādēt akumulatoru. Pirms akumulatora uzlādēšanas atvienojiet to no ierīces un tad lādējiet.
- **Pārmērīga aizsardzība**
Kad ierīce / akumulators tiek pārmērīgi izmantoti, tas var izraisīt pārmērīgi augstu strāvas padevi, kas veicinās ierīces darba pārtraukšanu. Kad rodas šāda situācija, pārtrauciet lietojumu, kas izraisījis ierīces pārslogošanu. Tad pagrieziet ierīci uz restartēšanu.
- **Aizsardzība pret zemu spriegumu**
Situācijās, kad automašīnas ievades spriegums ir zemāks par nominālo spriegumu, šī aizsardzības sistēma izslēdz ierīci un temperatūras ekrāns rādīs "F3" ar skaņas pīkstieni.
- **Aizsardzība pret pārspriegumu**
Situācijās, kad ievades spriegums ir augstāks par nominālo spriegumu, šī aizsardzības sistēma izslēdz ierīci un temperatūras ekrāns rādīs "F4" ar skaņas pīkstieni.
- **Aizsardzība pret īssavienojumu**
Shēmai ir aizsardzības funkcija pret īssavienojumu, ja rodas šāds gadījums. Ja rodas šādas situācijas, nogādājiet ierīci uz Makitas pilnvarotiem vai Rūpnīcas pakalpojumu centriem.

Aizsardzība pret citiem cēloņiem

Aizsardzības sistēma ir izstrādāta arī pret citiem cēloņiem, kas var veicināt ierīces bojāšanu un tās darbības pārtraukšanu. Ievērojiet sekojošus norādījumus, lai novērstu šādus cēloņus, ja ierīce ir pārvietota uz citu vietu vai tās darbība tika pārtraukta.

1. Izslēdziet un ieslēdziet ierīci, lai to restartētu.
2. Uzlādējiet akumulatoru(-us) vai nomainiet to/tos ar pilnībā uzlādētu akumulatoru(-iem).
3. Dodiet ierīcei un akumulatoram(-iem) laiku atdzist.

Gadījumā, ja neizdodas uzlabot ierīces stāvokli ar aizsardzības sistēmas atjaunošanu, sazinieties ar vietējo Makita pakalpojumu servisu.

Aizsardzības funkcija pret liekšanos

Šī ierīce ir apgādāta ar aizsardzības funkciju pret liekšanos. Kad ierīce tiek izmantota dzesēšanas režīmā un ir novietota vienā no šādiem leņķiem, tā automātiski izslēgsies.

- A) Ja ierīce ir novietota 30° vai lielākā leņķī, kā parādīts A attēlā, ierīce izslēgsies un temperatūras ekrāns uz kādu laiku rādīs "F1". Ierīces restartēšana aizņem 3 minūtes, kad ierīce novietota sākotnēja līmeņa pozīcijā.

► **Fig.4**

- B) Ja ierīce ir novietota 30° vai lielākā leņķī, kā parādīts B attēlā, ierīce izslēgsies un temperatūras ekrāns uz kādu laiku rādīs "F1". Ierīces restartēšana aizņem 3 minūtes, kad ierīce novietota sākotnēja līmeņa pozīcijā.

► **Fig.5**

- C) Ja ierīce ir novietota 30° vai lielākā leņķī, kā parādīts C attēlā, ierīce izslēgsies un temperatūras ekrāns uz kādu laiku rādīs "F1". Ierīces restartēšana aizņem 3 minūtes, kad ierīce novietota sākotnēja līmeņa pozīcijā.

► **Fig.6**

- D) Ja ierīce ir novietota 30° vai lielākā leņķī, kā parādīts D attēlā, ierīce izslēgsies un temperatūras ekrāns uz kādu laiku rādīs "F1". Ierīces restartēšana aizņem 3 minūtes, kad ierīce novietota sākotnēja līmeņa pozīcijā.

► **Fig.7**

USB uzlāde

USB ports atrodas akumulatora nodalījumā. Darbības stāvoklī USB ports nepārtraukti izvada 5V spriegumu.

Atmiņas funkcija

Ja lietotājs pēc kontroles temperatūras uzstādīšanas neveic darbības 5 sekunžu laikā, pašreizējais uzstādījums tiks saglabāts. Nākamajā lietošanas reizē ierīce uzsāks darbību ar to pašu uzstādījumu.

Pārslēdzot temperatūras vienības

Jūs varat pārslēgt temperatūras vienības °C (Celsijs) vai °F (Fārenheits) ar sekojošām darbībām.

1. Ieslēdziet ierīci.
2. Nospiediet dzesēt / sildīt slēdzi, līdz sāk mirgot (°C vai °F).
3. Lai izvēlētos vienību, nospiediet temperatūras palielināšanas pogu vai temperatūras samazināšanas pogu.
4. Nospiediet dzesēt / sildīt slēdža pogas vai atstājiet ierīci 5 sekundes bezdarbības režīmā. Vienību atlase ir pabeigta.

Plecu sikсна

⚠UZMANĪBU: Pārbaudiet, vai plecu sikсна ir pareizi un droši piestiprināta. Pretējā gadījumā ierīce var nejauši nokrist.

1. Izvelciet sikсну cauri kreiso un labo rokturim.
2. Piesprādzējiet sikсну.

► **Fig.8**

Kļūdas kods

Konkrētas kļūdas tiks parādītas temperatūras ekrānā pēc šī koda.

Kļūdas kods	Jautājumi
F1	Aizsardzība pret liekšanos ir aktivizēta. Skatiet nodaļu par aizsardzību pret liekšanos funkcijas.
F2	Zems akumulatora līmenis.
F3	Ievades spriegums ir zems. Skatiet automašīnas ievades aizsardzības sadaļu.
F4	Ievades spriegums ir augsts. Skatiet sadaļu par aizsardzību pret pārspriegumu.
F5	Kaut kas nav kārtībā ar ierīces sensoru. Nogādājiet ierīci uz Makitas pilnvarotiem vai Rūpnīcas pakalpojumu centriem.

APKOPE

⚠UZMANĪBU: Pirms mēģināt veikt pārbaudi vai apkopi, obligāti pārliecinieties, vai ierīce ir izslēgta, atvienota un vai akumulatora kasetne ir izņemta.

PAZIŅOJUMS: Nekādā gadījumā neizmantojiet degvielu, benzīnu, šķidrīnātāju, spirtu vai līdzīgas vielas. Var rasties krāsas zudums, deformācija vai plaisas.

Lai saglabātu ierīces DROŠĪBU un UZTICAMĪBU, remontdarbi, jebkura cita apkope vai pielāgošana jāveic Makita pilnvarotajiem vai rūpnīcas apkopes centriem, vienmēr izmantojot Makita rezerves daļas.

Tīrīšana

- Pēc iespējas biežāk notīriet eļļas traipus kameras iekšpusē.
- Notīriet apkārt kameras iekšpusi, lai novērstu nepatīkamu aromātu.
- Lai uzlabotu saldēšanas efektivitāti, pēc iespējas biežāk notīriet putekļus uz sūkļa filtra.
- Laicīgi notīriet augšējās daļas vāka blīvējuma sloksni, tā kā tā kļūst ātri netīra.

Atsaldēšana

Lai atsaldētu, izslēdziet ierīci un uzgaidiet līdz ledus ir izkusis. Tad nosusiniet ūdeni.

Sūkļa filtra tīrīšana

⚠UZMANĪBU: Pēc tam, kad sūkļa filtrs ir iztīrīts, pārbaudiet, vai tas ir uzstādīts ierīcē. Ierīces darbība bez sūkļa filtra var izraisīt darbības disfunkciju.

1. Filtra vāku bīdīet bultas virzienā, kas ir parādīta attēlā, un pēc tam izņemiet filtra vāku.
2. Noņemiet un notīriet sūkļa filtru.
▶ Fig.9
3. Pēc tam ielieciet sūkļa filtru un vāku atpakaļ vietā.
▶ Fig.10

PAPILDUS IEGĀDĀJAMI PIEDERUMI

⚠UZMANĪBU: Šos piederumus vai pierīces ieteicams lietot kopā ar Makita instrumentu, kas norādīts šajā rokasgrāmatā. Jebkādu citu piederumu vai pierīču izmantošana var radīt kaitējuma personām risku. Izmantojiet piederumu vai pierīci tikai tam paredzētajam mērķim.

Ja jums nepieciešama palīdzība, lai iegūtu sīkāku informāciju par šiem piederumiem, jautājiet vietējā Makita apkopes centrā.

- Maiņstrāvas pārveidotājs
- Makita oriģinālais akumulators un lādētājs

IEVĒROT: Dažas sarakstā norādītās vienības var būt iekļautas instrumentu komplektā kā standarta piederumi. Katrā valstī tās var atšķirties.

ĮSPĖJIMAS

Šiuo prietaisu gali naudotis 8 metų ir vyresni vaikai, taip pat asmenys, turintys fizinių, jutiminių ar psichinių trūkumų arba neturintys patirties ir žinių. Tačiau būtina užtikrinti, kad jiems būtų suteikta priežiūra ar nurodymai, kaip saugiai naudoti prietaisą ir jie supranta aktualias problemas. Vaikams draudžiama žaisti su šiuo prietaisu. Vaikams draudžiama valyti ir prižiūrėti juos be priežiūros.

SPECIFIKACIJOS

Modelis:		CW001G
Talpa		20 L
Įvestis	Baterijos kasetė	Nuolatinė srovė 18 V / Nuolatinė srovė 36 V
	Kintamosios srovės adapteris (Pasirenkamas priedas)	Žr. kintamosios srovės adapterio instrukcijas. (Įvesties įtampa skiriasi pagal šalį / regioną.)
	Cigarečių žiebtuvėlių adapteris	Nuolatinė srovė 12 V / Nuolatinė srovė 24 V
Apsaugos nuo vibracijos lygis		III
Klimato tipas		SN / N / ST / T
Izoliacinė medžiaga / Putplasčio medžiaga		Poliuretano putos / Ciklopentanas (C ₅ H ₁₀)
Šaltnešis		R-1234yf (26 g)
Veikimo galia		aušinimo galia 90 W, šildymo galia 42 W
Matmenys (ilgis x plotis x aukštis)	Išoriniai matmenys	663 mm x 341 mm x 372 mm
	Kabinos interjeras	323 mm x 240 mm x 261 mm
Neto masė		16,1 kg (su BL4050F x 2) / 13,5 kg (be baterijų)
Apsaugos laipsnis		IPX4 (maitina tik akumulatorius)
Pasirenkama kontrolinė temperatūra	Aušinimo režimas	-18°C, -15°C, -10°C, -5°C, 0°C, 5°C, 10°C (0°F, 5°F, 15°F, 25°F, 30°F, 40°F, 50°F)
	Šildymo režimas	30°C, 35°C, 40°C, 45°C, 50°C, 55°C, 60°C (85°F, 95°F, 105°F, 115°F, 120°F, 130°F, 140°F)
USB maitinimo priedavas		A Tipas / Išėjimo įtampa yra nuolatinė srovė 5 V / Išėjimo srovė yra nuolatinė srovė 2,4 A

- Kadangi mūsų tyrimų ir plėtros programa yra toliau vykdoma, čia nurodytos specifikacijos gali būti pakeistos nepranešus.
- Specifikacijos priklauso nuo šalies.

Tinkama baterijos kasetė ir įkroviklis

Nuolatinė srovė 18 V modelis	Baterijos kasetė	BL1815N / BL1820B / BL1830B / BL1840B / BL1850B / BL1860B
	Įkroviklis	DC18RC / DC18RD / DC18RE / DC18SD / DC18SE / DC18SF / DC18SH
Nuolatinė srovė 36 V modelis	Baterijos kasetė	BL4020 / BL4025 / BL4040 / BL4050F
	Įkroviklis	DC40RA / DC40RB / DC40RC

- Atsižvelgiant į jūsų regioną, kai kurie aukščiau išvardyti baterijos kasetės ir įkrovikliai gali būti nepasiekiami.

⚠ ĮSPĖJIMAS: Naudokite tik aukščiau nurodytą baterijos kasetes ir įkroviklius. Naudodami kitas baterijų kasetes ir įkroviklius galite susižeisti ir (arba) sukelti gaisrą.

Veikimo laikas

PASTABA: Veikimo laikas yra apytikslis ir gali skirtis priklausomai nuo akumuliatoriaus tipo, įkrovimo būsenos ir naudojimo sąlygų.

Įtampa	Baterijos kasetė	Kiekvienos kontrolinės temperatūros veikimo laikas (valandomis)								
		Aplinkos temperatūra yra 30°C (85°F)					Aplinkos temperatūra yra 0°C (30°F)			
		-18°C (0°F)	-10°C (15°F)	0°C (30°F)	5°C (40°F)	10°C (50°F)	30°C (85°F)	40°C (105°F)	50°C (120°F)	60°C (140°F)
18 V	BL1815N ×2	1,6	2,5	3,0	4,0	6,0	2,5	1,8	1,5	1,4
	BL1820B ×2	2,2	3,0	4,5	5,5	8,5	3,0	2,4	2,1	1,9
	BL1830B ×2	3,0	4,5	6,0	8,0	11,5	4,5	3,3	2,9	2,6
	BL1840B ×2	4,0	6,5	8,5	11,0	16,5	6,5	4,5	4,0	3,5
	BL1850B ×2	5,5	8,0	11,0	14,5	21,0	8,0	5,5	5,0	4,5
	BL1860B ×2	6,5	10,0	13,5	17,5	25,5	10,0	7,0	6,0	5,5
36 V	BL4020 ×2	4,0	6,0	8,5	11,0	14,0	7,0	5,0	4,5	3,5
	BL4025 ×2	5,0	8,0	11,0	14,0	18,0	9,5	6,5	6,0	4,5
	BL4040 ×2	8,0	13,0	18,0	22,5	29,0	15,0	10,5	10,0	7,0
	BL4050F ×2	10,0	16,0	22,0	28,0	36,0	18,5	13,0	12,5	8,5

Simboliai

Simboliai, kurie gali būti naudojami prietaisui, parodyti žemiau. Prieš naudodami būtina išsiaiškinti simbolių prasmę.



Perskaitykite naudojimo vadovą.



Ni-MH
Li-ion

Skirta tik ES šalims
Dėl pavojingų įrangos komponentų, išmesta elektrinė ir elektroninė įranga, akumuliatoriai ir baterijos gali turėti neigiamą poveikį aplinkai ir žmonių sveikatai. Neišmeskite elektros ir elektroninės įrangos ar baterijų kartu su buitiniams šiukšlėmis!
Pagal Europos Direktyvą dėl elektros ir elektroninės įrangos atliekų ir dėl akumuliatorių ir baterijų bei akumuliatorių ir baterijų atliekų, taip pat jų pritaikymą nacionaliniams įstatymams, elektros įrangos, baterijų ir akumuliatorių atliekos turėtų būti laikomos atskirai ir pristatomos į atskirą komunalinių atliekų surinkimo punktą, tvarkomos laikantis pagal aplinkos apsaugos taisykles.
Tai žymi kaip ratinės šiukšliadėžės simbolis ant įrangos.

Dėmesio: gaisro pavojus.



Negalima tiesiogiai užpildyti kabiną su vandeniu.
Neįmerkite prietaiso į vandenį. Nepilkite vandens į prietaisą. Priešingu atveju gali sukelti elektros šoko riziką arba sutrikimas.

SAUGOS ĮSPĖJIMAI

1. Įranga tinka:

- Veikite transporto priemonėje.

- Atvėsinkite ir užšaldykite maistą.
- Įranga stovykloje gali būti naudojama tik tada, kai ją maitina akumuliatorius.

- Šis prietaisas naudoja DEGIUS ŠALTNEŠIUS. Perskaitykite ir vykdykite naudojimo instrukcijas. Dėl remonto prašome kreiptis į mūsų aptarnavimo centrą. Išmeskite prietaisą, laikydamiesi vietinių taisyklių dėl DEGIŲ ŠALTNEŠIŲ šalinimo.
- ĮSPĖJIMAS: Prietaiso gaubte esančias ventiliacijos angas saugokite nuo kliūčių.
- ĮSPĖJIMAS: Nenaudokite mechaninės įrangos ar kitokių būdų, kad pagreintumėte atitirpinimo procesą, nebent gamintojas rekomendavo.
- ĮSPĖJIMAS: Nepažeiskite šaltnešio kontūro.
- ĮSPĖJIMAS: Nenaudokite elektrinių prietaisų maisto laikymo patalpose, nebent jie yra gamintojo rekomenduojamo tipo.
- Šiame prietaise yra degių izoliacinių dujų. Šalindami prietaisą, laikykitės vietinių degių izoliacinių dujų šalinimo taisyklių.
- Nelaikykite šiame prietaise sprogį medžiagų,
- Nelaikykite šiame prietaise sprogį medžiagų, tokių kaip aerosolių skardinės, kuriose yra degių raketinių medžiagų.
- personalo virtuvės zonos parduotuvėse, biurose ir kitoje darbo aplinkoje;
- klientai sodybose ir viešbučiuose, moteliuose ir kitoje gyvenamojoje aplinkoje;
- lovos ir pusryčių tipo aplinka;
- maitinimas ir panašios ne mažmeninės prekybos programos.
- Jei maitinimo laidas yra pažeistas, jį reikia pakeisti specialiu maitinimo laidu arba komponentu, kurį tiekia gamintojas arba jo techninės priežiūros atstovas.

11. **ĮSPĖJIMAS: Vaiko pagavimo rizika. Prieš išmesdami seną šaldytuvą ar šaldiklį:**
* Nuimkite dureles.
12. **Montavimo atstumas aplink ir virš įrenginio neturėtų būti mažesnis nei 15 mm.**
13. **Dėdami prietaisą įsitikinkite, kad maitinimo laidas nėra daužtas ar pažeistas.**
14. **Nestatykite kelių nešiojamųjų lizdų ar nešiojamųjų maitinimo šaltinių prietaiso gale.**
15. **Prietaiso utilizavimas.**



Šis ženklas rodo, kad gaminio negalima išmesti su kitomis buitinėmis atliekomis visoje Europos Sąjungoje. Norėdami išvengti nekontroliuojamo atliekų šalinimo, galinčio pakenkti aplinkai ar žmonių sveikatai, prašome atsakingai perdirbti, kad būtų skatinamas tvarus pakartotinis materialinių išteklių naudojimas. Izoliacijos prapūtimo dujos yra degios. Išmetant prietaisą, ją galima apdoroti tik įgalotame atliekų šalinimo centre. Nelaikykite liepsnos.

SVARBI PRANEŠIMAI

1. **Prieš naudojimą atidžiai perskaitykite naudojimo instrukciją.**
2. **Patikrinkite, ar naudojamas įtampos diapazonas atitinka vardų lentelėje pažymėtą įtampos diapazoną, ar maitinimo laido kištukas atitinka lizdą, ir įsitikinkite, kad lizdas yra gerai įžemintas.**
3. **Net jei nenaudojate šio gaminio, nesukite jo aukštyn kojomis ir nepakreipkite daugiau nei 15°.**
Priešingu atveju gali atsirasti gedimas.
4. **Perkeldami prietaisą, viršutinį prietaiso dangtį laikykite nukreiptą į viršų. Neneškite šio gaminio aukštyn kojomis.**
Priešingu atveju gali atsirasti gedimas.
5. **Nemeskite šio prietaiso į vandenį ar kitus skysčius, kad išvengtumėte elektros smūgio. Nebūkite lietaus veikiami.**
6. **Valydami arba nenaudodami, išimkite baterijos ir ištraukite maitinimo kištuką.**
7. **Nenaudokite jokių gamintojo nerekomenduojamų priedų.**
8. **Nestatykite šio prietaiso karštoje vietoje, pavyzdžiui, į automobilį po saule ar šalia šildymo medžiagų. Gali sumažėti aušinimo efektyvumas arba dėl dujų nutekėjimo gali kilti gaisras.**
9. **Nestatykite prietaiso šalia dujų prietaisų. Gali sumažėti aušinimo efektyvumas arba dėl dujų nutekėjimo gali kilti gaisras.**
10. **Nenaudokite maitinimo mygtuko dažnai (bent 5 minutes kiekvieną kartą), kad nesugadintumėte kompresoriaus.**
11. **Nedėkite metalinės folijos ar kitų laidžių medžiagų į prietaisą, kad išvengtumėte gaisro ar trumpojo jungimo.**
12. **Šiam produktui valyti nenaudokite cheminių valymo skysčių ir kietų įrankių.**
13. **Prašome įkišti kištuką į „DC IN“ įvados galą. Priešingu atveju jis gali deformuotis kištuką arba sukelti gaisrą.**
14. **Nenaudokite prietaiso vairuodami. Priešingu atveju tai gali sukelti avariją.**
15. **Kai liko mažesnė automobilio baterijos talpa, naudokite šį prietaisą veikiant varikliui. Pasinaudoję šiuo prietaisu, ištraukite cigarečių degiklio lizdą, kad neapkrautumėte automobilio baterijos.**
16. **Nepiktnaudžiaukite kintamosios srovės adapteriu ir cigarečių degiklio adapteriu.**
17. **Išvalykite kintamosios srovės adapterio ir cigarečių žiebtuvėlio adapterio kištukus. Ant kamščio prilipusios nešvarumai, pvz., vanduo ar druska, gali sukelti rūdijimą, deformaciją ar gaisrą.**
18. **Nelieskite kintamosios srovės adapterio ir cigarečių žiebtuvėlio adapterio kištukų iš karto po naudojimo. Jie gali būti labai karšti ir gali sudeginti jūsų odą.**
19. **Neišardykite šio prietaiso.**
20. **Neįkraukite automobilio baterijos naudodamiesi šiuo prietaisu. Jei gaminiui naudojama reikalavimų neatitinkanti įtampa, tai sukels gaminio gedimą arba gaisrą.**
21. **Šalia šio prietaiso nenaudokite degių purkštuvų. Priešingu atveju tai gali sukelti gaisrą.**
22. **Darbo metu nelieskite prietaiso viduje esančių daiktų šlapiomis rankomis, ypač iš metalinių. Tai padarius, gali įvykti avarijos dėl peršalimo.**
23. **Nelieskite kištuko šlapiomis arba riebaluotomis rankomis. Priešingu atveju tai gali sukelti elektros šoką.**
24. **Nedėkite vaistų ar mokomosios medžiagos į šį prietaisą. Negalima laikyti medžiagų, kurioms reikia griežtos temperatūros kontrolės šiame prietaise.**
25. **Nenaudokite šio gaminio kaip pakopos išmatos ar kėdės.**
Tai gali sukelti Kritimo ir sužeidimų avarijas..
26. **Nelieskite vaikams ir naminiams gyvūnėliams žaisti su šiuo prietaisu. Prašome laikyti šį prietaisą vaikams nepasiekiamoje vietoje.**
27. **Nedėkite maisto ir gėrimų į šį prietaisą. Priešingu atveju šio prietaiso aušinimo savybės gali sumažėti, dėl ko maistas ir gėrimai gali supūti.**
28. **Laikydami maistą ir gėrimus vėsus ar šiltus, būkite atsargūs, kad neiškvotumėte baterijos. Ilgai nelaikykite atidaryto maisto. Maistas ir gėrimai gali supūti.**
29. **Nenaudokite peilio ar atsuktuvo, kad pašalintumėte ledą ar šalčius iš prietaiso. Priešingu atveju prietaiso vidus gali būti pažeistas ir sukelti gedimus, arba gali išsiskirti uždarnos dujos ar alyva.**
30. **Niekada nenaudokite variklio generatoriaus nuolatinės srovės išėjimo kaip energijos šaltinio. Priešingu atveju tai gali sukelti gedimą.**
31. **Nepilkite vandens ir pan. tiesiai į prietaisą. Priešingu atveju vanduo gali patekti į prietaiso vidų ir sukelti gedimus. Jei kaboje yra vandens, nuvalykite jį minkštu skudurėliu.**
32. **Atidarydami ar uždarydami viršutinį dangtelį, būkite atsargūs, kad nespaustumėte pirštų.**
33. **Nedėkite greitai gendančių daiktų į kabiną. Maistas ar gėrimai gali supūti.**

34. **Naudodami šildymo režimą, nelieskite prietaiso vidaus ilgai laikai.** Žemos temperatūros nudegimų pavojus.
35. **Įdėdami maistą ar gėrimus į prietaisą, laikykite švarų kabinos vidų.** Apsinuodijimo maistu rizika ir kt.
36. **Nenaudokite šio prietaiso sunkvežimiuose su šaldytuvais ar šaltose kabinose.** Šaldytuvuose ir šaldytuvų kabinose yra kondensacijos pavojus, todėl vandens lašai krinta ant elektros prietaisų ir gali sutrikti.
37. **Nedėkite naminių gyvūnėlių ir kitų gyvių į prietaisą.** Šis prietaisas negali išsaugoti būtybių.
38. **Nedėkite šaltnešio į sugadintą maistą.** Jei šaltnešis patenka į prietaisą, jis gali pažeisti prietaiso metalines dalis. Jei šaltnešis nuteka, nuvalykite jį drėgna ir minkšta šluoste, o tada nusauskinkite minkštu skudurėliu.
39. **Tvirtai prijunkite pečių diržą, kad jis nenukristų dėl prietaiso svorio.** Priešingu atveju prietaisas gali nukristi ir susižeisti.
40. **Dėdami maistą ir gėrimus į prietaisą, iš anksto įdėkite šaltų ar karštų daiktų.** Šio prietaiso negalima aušinti ar šildyti per trumpą laiką.
41. **Naudodami šį prietaisą automobilyje, būtina įdėti šį prietaisą stabilią vietą, pvz., bagažo skyrių ar galinės sėdynės kojelę, ir pritvirtinkite. Nestatykite prietaiso ant sėdynės nestabilių.** Jei važiuojant automobilis staiga užveda arba staiga sustoja, prietaisas gali apvirsti ir pajudėti, sužeisti.
42. **Perkeldami prietaisą, jį tvirtai pritvirtinkite.** Priešingu atveju prietaisas gali nukristi, sugesti arba nukristi ant kojų ir sužeisti.
43. **Naudojant dulkečiuje aplinkoje, kempinės filtrai reikia valyti dažniau.** Dėl dulketės aplinkos kempinės filtras gali lengvai užsiblokuoti ir sukelti gaisrą.

gali kilti gaisro pavojus.

4. **Naudokite prietaisus prijungę tik specialiai sukurtas baterijas.** Naudodami kitas baterijas galite susižeisti ir sukelti gaisrą.
5. **Kai baterija nenaudojama, laikykite ją atokiai nuo metalinių objektų, pvz., savaržėlių, monetų, raktų, vinių, varžtų arba kitų mažų metalinių objektų, kurie gali sujungti vieną terminalą su kitu.** Baterijos terminalų trumpasis jungimas gali sukelti nudegimų arba gaisrą.
6. **Netinkamomis sąlygomis skystis gali ištekėti iš baterijos; nelieskite jo.** Jei atsitiktinai paliesite, nuplaukite vandeniu. Jei skystis patenka į akis, kreipkitės medikų pagalbos. Iš baterijos ištekėjęs skystis gali sukelti dirginimą arba nudegimų.
7. **Nenaudokite baterijos arba prietaiso, kuris yra pažeistas arba pakeistas.** Sugadintos arba modifikuotos baterijos gali veikti neprognozuojamai ir sukelti gaisrą, sprogimą ar kūno sužalojimą.
8. **Saugokite bateriją arba prietaisą nuo liepsnos ar aukštos temperatūros.** Liepsna arba aukštesnė nei 130°C temperatūra gali sukelti sprogimą.
9. **Vadovaukitės visomis įkrovimo instrukcijomis ir neįkraukite baterijų arba prietaiso kitomis nei instrukcijose nurodytomis temperatūros sąlygomis.** Netinkamas įkrovimas ar įkrovimas esant temperatūrai, esančiai už nurodyto diapazono ribų, baterija gali sugesti ir padidėti gaisro pavojus.
10. **Techinį priežiūrą turi atlikti kvalifikuotas remontininkas, naudojantis tik identiškas atsargines dalis.** Tokiu būdu galima užtikrinti produkto saugą.
11. **Nekeiskite ir nebandykite taisyti prietaiso arba baterijos, išskyrus atvejus, kai tai nurodyta naudojimo ir priežiūros instrukcijose.**

Saugumo įspėjimas apie baterijomis varomą prietaisą

Baterijos valdomo prietaiso naudojimas ir priežiūra

1. **Pasirūpinkite, kad prietaisas nebūtų įjungtas atsitiktinai.** Prieš prijungdami bateriją, paimdami arba nešdami prietaisą įsitinkinkite, kad jungiklis nustatytas į išjungimo padėtį. Jei prietaisą nešite laikydami pirštą ant jungiklio arba tiekdami energiją į prietaisą, kurio jungiklis įjungtas, gali kilti nelaimė.
2. **Prieš reguliuodami, keisdami priedus arba sandėliuodami prietaisą, atjunkite bateriją nuo prietaiso.** Tokios prevencinės saugos priemonės sumažins prietaiso atsitiktinio įsijungimo pavojų.
3. **Įkraukite tik naudodami gamintojo nurodytą įkroviklį.** Jei įkroviklis, kuris tinkamas vieno tipo baterijai, bus naudojamas kito tipo baterijai įkrauti,

Svarbios baterijos kasetės saugos instrukcijos

1. **Prieš naudodami baterijos kasetę perskaitykite visas instrukcijas ir įspėjamuosius ženklus ant (1) baterijos įkroviklio, (2) baterijos ir (3) produkto, kuriame naudojama baterija.**
2. **Neardykite arba neperdarykite baterijos kasetės.** Tai gali sukelti gaisrą, perkaitimą arba sprogimą.
3. **Jei veikimo laikas labai sutrumpėjo, nedelsdami nustokite naudoti.** Gali kilti perkaitimo, nudegimų ir netgi sprogimo pavojus.
4. **Jei elektrolitas pateks į jūsų akis, nuplaukite jas švariu vandeniu ir nedelsdami kreipkitės medikų pagalbos.** Dėl to galima prarasti regą.
5. **Nesukelkite baterijos kasetės trumpojo jungimo.**
 - (1) Nelieskite terminalų jokiais laidžiomis medžiagomis.
 - (2) Venkite laikyti baterijos kasetę talpykloje, kurioje laikomi kiti metaliniai objektai, pvz., vynys, monetos ir pan.
 - (3) Saugokite baterijos kasetę nuo vandens arba lietaus.

Trumpasis baterijos jungimas gali sukelti didelę srovės tĕkmę, perkaitimą, nudegimų arba netgi sugedimą.

6. Nelaikykite prietaiso ir baterijos kasetės vietoje, kurioje temperatūra gali pakilti iki 50°C (122°F) ar daugiau.
7. Nepadėkite baterijos kasetės, net jei ji smarkiai sugadinta arba visiškai susidėvėjusi. Baterijos kasetė gali sprogti ir sukelti gaisrą.
8. Nelupkite, nepjaustykite, netraiškykite, nenu-meskite baterijos kasetės arba nemeskite jos į kieta daiktą. Toks veiksmas sukelti gaisrą, perkaitimą arba sproгимą.
9. Nenaudokite pažeistos baterijos.
10. Viduje esančius ličio jonų baterijoms taikomi pavojingų krovinių teisės aktų reikalavimai. Gabenant komerciniu transportu, pvz., trečiųjų šalių, ekspeditorių transportu, reikia laikytis specialių reikalavimų, nurodytų ant pakuotės ir etikečių. Ruošdamiesi produktą siųsti, būtina pasitarti su pavojingų medžiagų specialistu. Taip pat laikykitės nacionalinių reglamentų, kurie gali būti išsamesni. Atviras vietas apvyniokite juosta arba uždenkite ir supakuokite bateriją tokiu būdu, kad pakuotėje ji negalėtų judėti.
11. Išmesdami baterijos kasetę, pašalinkite ją iš įrankio ir išmeskite saugioje vietoje. Vadovaukitės vietos reglamentais, taikomais išmetamoms baterijoms.
12. Naudokite baterijas tik produktuose, kuriuos nurodė „Makita“. Įdėjus baterijas į reikalavimų neatitinkančius produktus galima skelti gaisrą, pernelyg didelį įkaitimą, sproгимą arba elektrolitų nutekėjimą.
13. Jei prietaisas nenaudojamas ilgą laiką, bateriją reikia pašalinti iš įrankio.
14. Naudojimo metu ir po jo baterijos kasetė gali įkaisti, o tai gali sukelti lengvus arba vidutinio laipsnio nudegimus. Atkreipkite dėmesį į tai, kaip elgtis su įkaitusiomis baterijų kasetėmis.
15. Nelieskite prietaiso terminalo iškart po naudojimo, nes jis gali pakankamai įkaisti ir nudeginti.
16. Saugokite, kad į baterijos kasetės terminalus, angas ir griovelius nepatektų skiedrų, dulkių ar žemių. Tai gali sugadinti prietaisą ar baterijos kasetę arba jie gali blogai veikti.
17. Nenaudokite baterijos kasetės šalia aukštos įtampos elektros linijų, nebent prietaisą leidžiama naudoti šalia aukštos įtampos elektros linijų. Tai gali sugadinti prietaisą ar baterijos kasetę arba jie gali veikti netinkamai.
18. Laikykite bateriją vaikams nepasiekiamoje vietoje.

IŠSAUGOKITE ŠIAS INSTRUKCIJAS.

⚠ATSARGIAI: Naudokite tik originalias „Makita“ baterijas. Ne originalių „Maketa“ baterijų arba pakeistų baterijų naudojimas gali sukelti baterijos sproгимą, gaisrą, asmens sužalojimą ir gedimų. Be to, taip pat bus pažeistos „Makita“ prietaisui ir įkroviklio „Makita“ garantijos sąlygos.

Patarimai, kaip maksimaliai pratęsti baterijos eksploatavimo laiką

1. Įkraukite bateriją prieš baterijai visiškai išsikraunant. Kai pastebite, kad prietaiso energija sumažėja, visada sustabdykite prietaiso veikimą ir įkraukite baterijos kasetę.
2. Niekada pakartotinai neįkraukite visiškai įkrautos baterijos kasetės. Perteklinis įkrovimas trumpina baterijos eksploatavimo laiką.
3. Įkraukite bateriją kambario temperatūroje: 10–40°C (50–104°F). Prieš įkraudami palaukite, kol karšta baterijos kasetė atvės.
4. Kai baterijos kasetės nenaudojate, išimkite ją iš prietaiso arba įkroviklio.
5. Įkraukite baterijos kasetę, jei ilgą laiką jos nenaudosite (ilgiau nei šešis mėnesius).

DALIŲ APRAŠYMAS

► Fig.1

1	Kontrolės skydelis	2	Baterijos dangtelis
3	Viršutinis dangtelis	4	Rankena
5	Nešiojimo Rankena	6	Atidarymas įrankis
7	Viršutinis dangtelio kablys	8	Ratas
9	Filtro dangtelis	10	„DC IN“ lizdas
11	USB maitinimo prievadas	12	Įjungimo mygtukas
13	Aušinimo / šildymo jungiklio mygtukas	14	Temperatūros rodymas
15	Baterijos indikatorius	16	Temperatūros mažinimo mygtukas
17	Temperatūros pliuso mygtukas	18	„DC IN“ indikatorius
19	Temperatūros vienetas	20	Šildymo režimo indikatorius
21	Aušinimo režimo indikatorius	-	-

NAUDOJIMAS

⚠ATSARGIAI: Nedėkite greitai gendančių daiktų į kabiną. Maistas ar gėrimai gali supūti.

PASTABA: Kai prietaisas naudojamas labai drėgnoje aplinkoje, ant jo gali atsirasti kondensatas. Tai nėra prietaiso gedimas. Naudodami sausą skudurėlį nuvalykite kondensatą nuo prietaiso.

1. Maitinimo šaltinio prijungimas

A) Baterija

⚠️ATSARGIAI: Prieš įdėdami ar išimdami baterijos kasetę, būtinai išjunkite mašiną.

⚠️ATSARGIAI: Įdėdami arba išimdami baterijos kasetę laikykite prietaisą ir baterijos kasetę tvirtai. Jei nelaikysite prietaiso ir baterijos kasetės tvirtai, jį gali išslysti iš rankų – tokiu atveju galite pažeisti prietaisą bei baterijos kasetę ir patys susižeisti.

⚠️ATSARGIAI: Būkite atsargūs, ne žiupsnelis pirštą atidarant arba uždarant akumuliatoriaus dangtelį.

⚠️ATSARGIAI: Būkite atsargūs, nespauskite pirštų tarp akumuliatoriaus kasetės ir gnybtų. Tai gali sužaloti brūkšnelius.

Norėdami įdėti baterijos kasetę, atidarykite baterijos dangtelį. Sulygiuokite baterijos kasetės liežuvį su korpuso grioveliu ir užstumkite jį į vietą. Įstumkite ją iki galo, kol ji užsifiksuos ir pasigirs nežymus spragtelėjimas.

Tada uždarykite baterijos dangtelį.

Norėdami išimti baterijos kasetę, stumkite ją iš prietaiso, stumdami ant priekinės kasetės pusės esantį mygtuką.

► **Fig.2** 1. Raudonas indikatorius 2. Mygtukas 3. Baterijos kasetė

⚠️ATSARGIAI: Visada įstatykite baterijos kasetę iki galo, kol nesimesmatys raudono indikatoriaus. Priešingu atveju ji gali atsitiktinai iškristi iš prietaiso ir sužeisti jus arba aplinkinius asmenis.

⚠️ATSARGIAI: Nekiškite baterijos kasetės naudodami jėgą. Jei kasetės nepavyksta įslinkti lengvai, ji yra įdedama netinkamai.

PASTABA: Galima įdėti iki dviejų baterijų kasečių, nors veikiantis prietaisas naudoja tik viena baterijos kasetę.

B) Kintamosios srovės adapteris (naudoti tik poilsinėms transporto priemonėms)

Pasirenkamas priedas

Kai prietaisas naudoja kintamosios srovės energiją, naudokite kintamosios srovės adapterį, pateiktą su prietaisu. Įkiškite kištuką į prietaiso „DC IN“ įvadą, o kitą galą įkiškite į lizdą.

Kai prietaisui maitinti naudojamas kintamosios srovės adapteris, užsidega „DC IN“ indikatorius.

C) Cigarečių žiebtuvėlių adapteris

Kai naudojate prietaisą su cigarečių žiebtuvėlio lizdu, naudokite cigarečių žiebtuvėlio adapterį, pateiktą su prietaisu. Įkiškite kištuką į „DC IN“ lizdą, o kitą galą įkiškite į cigarečių žiebtuvėlio lizdą.

Kai prietaisui maitinti naudojamas cigarečių žiebtuvėlių adapteris, užsidega „DC IN“ indikatorius.

⚠️ATSARGIAI: Prašome įkišti kištuką į „DC IN“ įvadą. Priešingu atveju jis gali deformuotis kištuką arba sukelti gaisrą.

⚠️ATSARGIAI: Kai maitinimo laidas nėra prijungtas, visada tvirtai uždarykite „DC IN“ lizdo dangtelį. Priešingu atveju pašaliniai daiktai gali patekti į prietaisą ir sukelti gedimus.

PERSPĖJIMAS: [Tik dirbant su 18 V (LXT) baterija] Kai prietaisas veikia su 18 V (LXT) baterijos kasete, kuris įdėtas maždaug 24 valandas, bateriją gali išjungti savo maitinimą, kad apsaugotų bateriją. Tokiu atveju gaminio negalima naudoti naudojant baterijos maitinimą, taip pat užges baterijos indikatorius. Norėdami atnaujinti baterijos maitinimą, išimkite ir vėl įdėkite baterijos kasetę.

PASTABA: Kai prietaisas perjungs maitinimą, kompresorius nustos veikti maždaug 3 minutes, taip apsaugodamas kompresorių.

PASTABA: Išjungę prietaisą, kompresoriaus paleidimas užtrunka apie 3 minutes dėl kompresoriaus apsaugos.

2. Įjunkite prietaisą

Norėdami įjungti prietaisą, paspauskite maitinimo mygtuką. Dar kartą paspauskite maitinimo mygtuką, kad išjungtumėte prietaisą.

3. Perjunkite aušinimo / šildymo režimą

Norėdami perjungti darbo režimą, paspauskite aušinimo / šildymo jungiklio mygtuką.

- Kai prietaisas veikia aušinimo režimu, užsidega aušinimo režimo indikatorius.
- Kai prietaisas veikia šildymo režimu, užsidega šildymo režimo indikatorius.

Temperatūros ekranas mirksi rodydamas kontrolinę temperatūrą.

4. Pasirinkite kontrolinę temperatūrą

Paspauskite temperatūros pliuso mygtuką arba temperatūros mažinimo mygtuką, kad pasirinktumėte kontrolinę temperatūrą. Prašome skaityti skyrių SPECIFIKACIJOS, kuriame nurodoma pasirinkta kontrolinės temperatūra.

Prietaisas pradeda aušinti / šildyti praėjus 5 sekundėms po to, kai neveikia, tada kontroliuoja temperatūrą, kad nustotų mirksėti, o temperatūros ekrane rodoma esama temperatūra.

Kai esama temperatūra pasiekia kontrolinę temperatūrą, prietaisas nustoja aušinti / šildyti.

Efektyvus aušinimo įgudžiai

- Jei ilgą laiką atidarysite viršutinį dangtelį, temperatūra labai pakils kabinos viduje.
- Reguliariai valykite švarius paviršius, kurie liečiasi su maistu ir prieinamomis drenažo sistemomis.
- Laikykite žalią mėšą ir žuvį tinkamose talpyklose kabinoje, kad išvengtumėte sąlyčio ar lašėjimo ant kitų maisto produktų.
- Jei kabina ilgą laiką paliekama tuščia:

- Išjunkite prietaisą.
- Atšildykite kabiną.
- Nuvalykite ir nusauskinkite kabiną.
- Laikykite viršutinį dangtelį atidarytą, kad kabinoje nesusidarytų pelėšiai.

PASTABA: Priklausomai nuo naudojimo sąlygų ir aplinkos temperatūros, rodomi duomenys gali šiek tiek skirtis nuo faktinės įkrovos.

PASTABA: Veikiant akumuliatoriaus apsaugos sistemai, mirksi pirmoji (tolima kairė) indikatorius lemputė.

FUNKCIJA

Likusios baterijos įkrovos nurodymas

Baterijos indikatorius rodo likusią baterijos talpą. Likusi baterijos talpa parodyta toliau pateiktoje lentelėje.

Baterijos indikatorius būseną		Likusi įkrova
Šviečia	Nešviečia	
		50 % – 100 %
		20 % – 50 %
		0 % – 20 %
		Įkraukite bateriją.
	(Mirksi)	

(Taikoma tik baterijų kasetėms, ant kurių pateiktas indikatorius)

Paspauskite patikrinimo mygtuką, esantį ant baterijos kasetės, kad sužinotumėte likusią baterijos įkrovą. Indikatorius lemputės kelioms sekundėms užsidega.

► **Fig. 3** 1. Indikatorius lemputės 2. Patikrinimo mygtukas

Indikatorius lemputės			Likusi įkrova
Šviečia	Nešviečia	Mirksi	
			75 % – 100 %
			50 % – 75 %
			25 % – 50 %
			0 % – 25 %
			Įkraukite bateriją.
			Baterija galėjo sugesti.
	↑ ↓		

Prietaiso / baterijos apsaugos sistema

Prietaisas yra įrengtas su apsaugos sistema. Ši sistema automatiškai išjungia maitinimą, kad prailgintų prietaiso ir akumuliatoriaus veikimo laiką. Jei prietaisą ar bateriją padedami esant vienai iš šių sąlygų, darbo metu prietaisą automatiškai sustos.

- **Apsauga nuo baterijos išsikrovimo**
Kai baterijos talpa tampa maža, prietaisas automatiškai sustoja. Baterijos indikatorius rodo, kad baterijos turi būti įkrautas. Išimkite baterijas iš prietaiso ir įkraukite.
- **Apsauga nuo viršrovės**
Kai prietaiso / baterijos veikimo režimas gali sugerti neįprastai didelę srovę, prietaisas automatiškai nustos veikti. Tokiu atveju sustabdykite programą, dėl kurios prietaisas perkraunamas. Tada įjunkite prietaisą ir paleiskite iš naujo.
- **Apsauga nuo žemos įtampos**
Kai automobilio įėjimo įtampa yra mažesnė nei nominali įtampa, apsaugos sistema išjungs prietaisą, o „F3“ bus rodomas temperatūros rodymo ekrane su pyptelėjimu.
- **Apsauga nuo viršįtampio**
Kai automobilio įėjimo įtampa yra didesnė už nominalią įtampą, apsaugos sistema išjungs prietaisą, o temperatūros rodymo ekrane bus rodomas „F4“ kartu su pyptelėjimu.
- **Apsauga nuo trumpojo jungimo**
Prietaisas turi apsaugos nuo trumpojo jungimo funkciją, kad būtų išvengta trumpojo jungimo. Tokiu atveju prašome pristatyti prietaisą į „Makita“ įgaliotą aptarnavimo centrą arba gamyklos aptarnavimo centrą.

Apsauga nuo kitų priežasčių

Apsaugos sistema taip pat sukurta dėl kitų priežasčių, galinčių sugadinti prietaisą ir leidžiančių prietaisui automatiškai sustoti. Kai prietaisas laikinai sustoja veikti arba nustoja veikti, atlikite visus toliau nurodytus veiksmus, kad pašalintumėte priežastį.

1. Išjunkite prietaisą ir vėl jį įjunkite, kad paleistumėte iš naujo.
2. Įkraukite bateriją arba pakeiskite ją visiškai įkrauta.
3. Leiskite prietaisui ir baterijai (-oms) atvėsti.

Jei atkuriant apsaugos sistemą nepastebėta, kreipkitės į vietinį „Makita“ aptarnavimo centrą.

Apsaugos nuo pasvirimo funkcija

Šiame prietaise yra apsaugos nuo pasvirimo funkcija. Kai prietaisas veikia aušinimo režimu, prietaisas automatiškai išsijungs, jei jis bus pastatytas vienu iš šių kampų.

- A) Kai horizontalus prietaiso kampas yra lygus arba didesnis nei 30°, kaip parodyta A paveiksle, prietaisas išsijungia, o temperatūros ekrane kurį laiką rodoma „F1“. Prietaisą galima paleisti iš naujo tik po 3 minučių grįžus į horizontalią padėtį.

► Fig.4

- B) Kai horizontalus prietaiso kampas yra lygus 30° arba didesnis, kaip parodyta B paveiksle, prietaisas išsijungia ir temperatūros ekrane kurį laiką rodoma „F1“. Prietaisą galima paleisti iš naujo tik po 3 minučių grįžus į horizontalią padėtį.

► Fig.5

- C) Kai horizontalus prietaiso kampas yra lygus arba didesnis nei 30°, kaip parodyta C paveiksle, prietaisas išsijungia, o temperatūros ekrane kurį laiką rodoma „F1“. Prietaisą galima paleisti iš naujo tik po 3 minučių grįžus į horizontalią padėtį.

► Fig.6

- D) Kai horizontalus prietaiso kampas yra lygus arba didesnis nei 30°, kaip parodyta D paveiksle, prietaisas išsijungia, o temperatūros ekrane kurį laiką rodoma „F1“. Prietaisą galima paleisti iš naujo tik po 3 minučių grįžus į horizontalią padėtį.

► Fig.7

USB įkrovimas

Baterijos skyriuje yra USB prievadas. USB prievadas darbo sąlygomis nuolat išleidžia 5 V įtampą.

Atminties funkcija

Nustačius kontrolinę temperatūrą, jei vartotojas neveikia per 5 sekundes, bus sukurta dabartinė nustatymo atmintis. Kitą kartą prietaisas bus paleistas tais pačiais nustatymais.

Perjungti temperatūros vienetą

Temperatūros vienetą °C (Celsijaus) arba °F (Farenheita) galite perjungti atlikdami toliau nurodytus veiksmus.

1. Įjunkite prietaisą.
2. Paspauskite aušinimo / šilumos jungiklio mygtuką, kol vienetas (°C arba °F) pradės mirksėti.
3. Norėdami pasirinkti vienetą, paspauskite temperatūros pliuso mygtuką arba temperatūros mažinimo mygtuką.
4. Paspauskite aušinimo / šildymo jungiklio mygtuką arba laikykite prietaisą 5 sekundes be jokių operacijų. Vieneto pasirinkimas baigtas.

Pečių diržas

⚠ATSARGIAI! Įsitikinkite, kad pečių diržas yra tinkamai sujungtas ir tvirtai pritvirtintas. Priešingu atveju prietaisas gali atsitiktinai nukristi.

1. Perkiškite pečių diržą per kairę ir dešinę rankenas.
2. Priveržkite diržą.

► Fig.8

Klaidos kodas

Jei įvyksta konkreči klaida, temperatūros ekrane bus rodomas šis kodas.

Klaidos kodas	Klausimas
F1	Apsauga nuo pakreipimo įjungta. Žr. skyrių apie apsaugos nuo pasivirimo funkciją.
F2	Baterija yra išsekusi.
F3	Įėjimo įtampa yra maža. Žr. skyrių apie automobilio įėjimo apsaugą.
F4	Įėjimo įtampa yra aukšta. Žr. skyrių apie apsaugą nuo viršįtampio.
F5	Prietaiso jutiklyje yra problema. Nusiųskite prietaisą į įgaliotus „Makita“ arba gamyklos aptarnavimo centrus.

PRIEŽIŪRA

⚠ATSARGIAI! Prieš apžiūrėdami arba atlikdami techninę priežiūrą visada įsitikinkite, kad prietaisas išjungtas, atjungtas, o baterijos kasetė yra išimta.

PERSPĖJIMAS: Niekada nenaudokite gazolino, benzino, skiediklio, alkoholio ar kitų panašių medžiagų. Dėl to gali pasikeisti spalva, forma arba gali atsirasti įtrūkimų.

Siekiant išsaugoti produkto SAUGĄ ir PATIKIMUMĄ, visus remonto, priežiūros ir reguliavimo darbus reikia atlikti „Makita“ autorizuotame arba gamykliniame priežiūros centre ir tik naudojant „Makita“ atsargines dalis.

Valymas

- Reguliariai valykite erdmėje esančias alyvos dėmes.
- Valykite aplink erdmės vidų, kad išvengtumėte kvapų.
- Norėdami pagerinti aušinimo efektyvumą, reguliariai valykite kempinės filtro dulkes.
- Viršutinio dangčio sandarinimo juostelę lengva purvinti, todėl laiku ją išvalykite.

Atitirpinimas

Norėdami atitirpinti, prašom išjungti maitinimą ir palaukti, kol ištirps šaltis. Tada nuvalykite vandenį.

Išvalykite kempinės filtrą

⚠ATSARGIAI! Po valymo kempinė filtrą, būtinai įdėkite jį ant prietaiso. Naudojant prietaisą be kempinės filtro, gali atsirasti sutrikimų.

1. Stumkite filtro dangtelį paveikslėlyje rodyklės kryptimi, tada nuimkite filtro dangtelį.
2. Nuimkite kempinės filtrą ir išvalykite kempinės filtrą.

► Fig.9

3. Uždėkite kempinės filtrą ir filtro dangtelį.

► Fig.10

PASIRENKAMI PRIEDAI

⚠️ATSARGIAI: Šiuos priedus ir papildomus įtaisus rekomenduojama naudoti su šiame vadove aprašytu „Makita“ įrankiu. Bet kokių kitų priedų naudojimas gali sukelti asmenų sužeidimo pavojų. Priedus naudokite tik pagal nurodytą paskirtį.

Jei reikia bet kokios pagalbos arba daugiau informacijos apie priedus, kreipkitės į vietinį „Makita“ priežiūros centrą.

- AC adapteris
- „Makita“ originali baterija ir įkroviklis

PASTABA: Kai kurie sąraše nurodyti elementai gali būti įtraukti į įrankio pakuotę kaip standartiniai priedai. Tai priklauso nuo šalies.

HOIATUS

Seda seadet saavad kasutada 8-aastased ja vanemad lapsed ning füüsiliste, sensorsete või vaimsete puuduste või kogemuste ja teadmiste puudumisega inimesed, kui nad on saanud seadme ohutuks kasutamiseks järelevalve või juhised ning mõistavad sellega kaasnevat ohte. Lapsed ei tohi seadmega mängida. Lapsed ei tohi seadet puhastada ega hooldada.

SPETSIFIKATSIOONID

Mudel:		CW001G
Mahutavus		20 L
Sisend	Akukassett	DC 18 V / DC 36 V
	Vahelduvvooluadapter (Valikulised tarvikud)	Vaadake näidikut vahelduvvooluadapteril. (Sisendpinge varieerub olenevalt riigist).
	Sigaretisüütaja adapter	DC 12 V / DC 24 V
Löökide vastane kaitseklass		III
Kliima tüüp		SN / N / ST / T
Isolatsioonimaterjal / vahutav materjal		Polüuretaanvaht / tsüklopentaan (C ₆ H ₁₀)
Külmutusagens		R-1234yf (26 g)
Töövõimsus		jahutusvõimsus 90 W, küttevõimsus 42 W
Mõõtmed (P × L × K)	Välised mõõtmed	663 mm × 341 mm × 372 mm
	Kambri sees	323 mm × 240 mm × 261 mm
Netokaal		16,1 kg (koos BL4050F × 2) / 13,5 kg (ilma akuta)
Kaitseaste		IPX4 (toidab ainult aku)
Valitav kontrolltemperatuur	Jahutusrežiim	-18°C, -15°C, -10°C, -5°C, 0°C, 5°C, 10°C (0°F, 5°F, 15°F, 25°F, 30°F, 40°F, 50°F)
	Kütterežiim	30°C, 35°C, 40°C, 45°C, 50°C, 55°C, 60°C (85°F, 95°F, 105°F, 115°F, 120°F, 130°F, 140°F)
USB-toiteallika port		Tüüp A / väljundpinge DC 5 V / väljundvool DC 2,4 A

- Meie jätkuva uurimis- ja arenguprogrammi tõttu võivad käesolevad spetsifikatsioonid muutuda ilma ette teatamata.
- Spetsifikatsioonid võivad riigiti erineda.

Sobiv akukassett ja laadija

D.C.18 V Mudel	Akukassett	BL1815N / BL1820B / BL1830B / BL1840B / BL1850B / BL1860B
	Laadija	DC18RC / DC18RD / DC18RE / DC18SD / DC18SE / DC18SF / DC18SH
D.C.36 V Mudel	Akukassett	BL4020 / BL4025 / BL4040 / BL4050F
	Laadija	DC40RA / DC40RB / DC40RC

- Sõltuvalt teie piirkonnast ei pruugi mõned ülalloodud akude ümbrised ja laadijad saadaval olla.

⚠ HOIATUS: Kasutage ainult ülalnimetatud akusid ja laadijaid. Teiste akukassettide ja laadijate kasutamine võib põhjustada vigastusi ja/või tulekahju.

MÄRKUS: Tööaeg on ligikaudne ja võib erineda sõltuvalt aku tüübist, laadimisolekust ja kasutustingimustest.

Pinge	Akukassett	Iga kontrolltemperatuuri tööaeg (tundides)								
		Ümbritsev temperatuur on 30°C (85°F)					Ümbritsev temperatuur on 0°C (30°F)			
		-18°C (0°F)	-10°C (15°F)	0°C (30°F)	5°C (40°F)	10°C (50°F)	30°C (85°F)	40°C (105°F)	50°C (120°F)	60°C (140°F)
18 V	BL1815N ×2	1,6	2,5	3,0	4,0	6,0	2,5	1,8	1,5	1,4
	BL1820B ×2	2,2	3,0	4,5	5,5	8,5	3,0	2,4	2,1	1,9
	BL1830B ×2	3,0	4,5	6,0	8,0	11,5	4,5	3,3	2,9	2,6
	BL1840B ×2	4,0	6,5	8,5	11,0	16,5	6,5	4,5	4,0	3,5
	BL1850B ×2	5,5	8,0	11,0	14,5	21,0	8,0	5,5	5,0	4,5
	BL1860B ×2	6,5	10,0	13,5	17,5	25,5	10,0	7,0	6,0	5,5
36 V	BL4020 ×2	4,0	6,0	8,5	11,0	14,0	7,0	5,0	4,5	3,5
	BL4025 ×2	5,0	8,0	11,0	14,0	18,0	9,5	6,5	6,0	4,5
	BL4040 ×2	8,0	13,0	18,0	22,5	29,0	15,0	10,5	10,0	7,0
	BL4050F ×2	10,0	16,0	22,0	28,0	36,0	18,5	13,0	12,5	8,5

Sümbolid

Järgnevas näidatakse sümboleid, mida seadmes võib kasutada. Enne kasutamist veenduge, et mõistate nende tähendust.



Lugege kasutusjuhendit.



Ainult EL-i riikidele
Tänu juuresolekul ohtliikud komponendid seadmete, elektri- ja elektroonikaseadmete, akud ja patareid, võib avaldada negatiivset mõju keskkonnale ja inimeste tervisele.
Ärge visake elektri- ja elektroonikaseadmeid ega patareid olmejäätmete hulka! Vastavalt Euroopa direktiiv elektri- ja elektroonikaseadmete ning akude ja patareide ja jäätmete akud ja patareid, samuti nende kohanemist siseriikliku õiguse raisata elektriseadmete, patareid ja akud tuleb hoida eraldi ja tarnitud eraldi kogumispunkti olmejäätmete puhul, mis toimivad vastavalt keskkonnakaitse eeskirjadele.
Seda näitab sümbol Läbikriipsutatud prügikasti panna seadmed.

Ettevaatust: tuleoht.



Ärge täitke vett otse kambris.
Ärge kastke seadet vette. Ärge valage seadmele vett. Vastasel juhul võib tekkida elektrilööki või talitlushäire.

OHUTUSHOIATUSED

1. Seade sobib:

- Kasutamine sõidukites.

- Jahutus- ja sügavkülmutatud toidu külmutamiseks.
- Telkimiseks kasutage ainult siis, kui seadet toidab aku.

2. **See seade kasutab KERGESTISÜTTIV KÜLMUTUSAGENSI-.** Lugege ja järgige seda käsitsemise juhendeid. Küsi meie teeninduskeskuse teenindamiseks. **Katke seade, järgige kohalike eeskirju kasutusse KERGESTISÜTTIV KÜLMUTUSAGENSI-.**
3. **HOIATUS: Hoidke ventilatsioonivad seadmesse ümbrise takistustest vabad.**
4. **HOIATUS: Ärge kasutage sulatamisprotsessi kiirendamiseks mehaanilisi seadmeid ega muid vahendeid, välja arvatud need, mida tootja soovibab.**
5. **HOIATUS: Ärge kahjustage külmutusagensi kontuuri.**
6. **HOIATUS: Ärge kasutage elektriseadmeid toidu panipaigad seadme, kui nad ei ole seda tüüpi tootja poolt soovitatud.**
7. **See seade sisaldab tuleohtlikke isolatsiooni puhuvaid gaase. Katke seade, järgige kohalike eeskirju kasutusse tuleohtlik isolatsioon puhub gaase.**
8. **Ärge hoidke lõhkematerjali nagu Aerosoolballonid põleva raketikütuse selles seadmes.**
9. **See seade on ette nähtud kasutamiseks kodumajapidamistes ja muudes sarnastes rakendustes, näiteks**
 - töötajate köök poodide, kontorite ja muude töökeskkondade;
 - talumajad ja kliendid hotellides, motellides ja muudes elamutüüpides;
 - hommiku- ja hommikusöögikeskkond;
 - toitlustamine jms mitte-jaemüügi rakendusi.
10. **Kui TARBEJUHT on kahjustatud, tuleb see asendada spetsiaalse juhtme või komplektiga, mille on saadaval tootjalt või tema teenindusagentiilt.**

11. **HOIATUS:** Laste kinnijäämise oht. Enne kui visata oma vana külmkapp või sügavkülmik:
* Võtke ukсед lahti.
12. Paigaldamise lõtku ja eespool üksus ei tohi olla väiksem kui 15 mm.
13. Paigutamisel aparaat, tagamaks toitejuhe ei koputati või kahjustatud.
14. Ärge asetage mitu kaasaskantavad pistikupesad või kaasaskantav toiteallikad taga seadme.
15. Seadme utiliseerimine.



See märgistus näitab, et seda toodet ei tohi ära visata koos muude olmejäätmetega kogu EU. Et vältida võimaliku kahju tekitamist keskkonnale või inimeste tervisele jäätmete kontrollimatu kõrvaldamisega, taaskasutada ning edendada säästvat taaskasutust materjali ressursis. Isolatsiooni puhuv gaas on tuleohtlik. Seadme utiliseerimisel tehke seda ainult volitatud jäätmekäitluskeskuses. Ärge visake tulle.

TÄHTIS TEADE

1. Enne kasutamist lugege kasutusjuhend hoolikalt läbi.
2. Kontrollige, kas kasutatud pingepiirkond on sama, mis nimeplaadil märgitud, kas toitejuhtme pistik sobib pistikupesaga, ja veenduge, et pistikupesa oleks korralikult maandatud.
3. Isegi kui seadet ei kasutata, ärge pange seadet tagurpidi ega kallutage seda üle 15°. Vastasel juhul võib ilmnedä talitlushäire.
4. Kui kandva seadme, hoida seadme ülemise kaane ülespoole. Ärge kandke seadet tagurpidi. Vastasel juhul võib ilmnedä talitlushäire.
5. Elektrilöögi vältimiseks ärge kastke seadet vette ega muusse vedelikku. Ärge jätke vihma kätte.
6. Kui puhastamine või ei kasutate, eemaldage aku ja ühendage pistik.
7. Lisaseadmeid, mida tootja ei soovita, ei tohi kasutada.
8. Ärge asetage seadet kuumasse kohta, näiteks autosse päikese alla ega küttematerjalide lähedusse. Jahutusjõudluse võib vähendada või gaasi leke võib põhjustada tulekahju.
9. Ärge pange seadet lähedal gaasiseadmeid. Jahutusjõudluse võib vähendada või gaasi leke võib põhjustada tulekahju.
10. Ärge alustage toitenuppu sageli (vähemalt 5 minutit iga kord), et vältida kahju kompressor.
11. Ärge sisestage metalli fooliumi või teiste juhtivate materjalide seadmesse, et vältida tulekahju või lühis.
12. Ärge kasutage toote puhastamiseks keemilisi pesuveidelikke ega kõvasid tööriistu.
13. Ühendada täiesti "DC IN" sissevooluga. Kui seda ei tehta võib deformeeruda pistik või põhjustada tulekahju.
14. Ärge kasutage seadet sõidu ajal. See võib põhjustada õnnetuse.
15. Kui ülejäänud auto aku saab väike, kasutage seadet, kui mootor töötab. Pärast seadme kasutamist eemaldage sigaretsiütaja pessa, et vältida laadimist auto aku.
16. Ära kuritarvita AC adapter ja sigaretsiütaja adapter.
17. Puhastage pistik AC adapter ja sigaretsiütaja adapter. Mustuse nagu vesi või soola küljes pistiku võib põhjustada rooste ja tulemuseks halb elektrijuhit, deformatsiooni või tulekahju.
18. Ärge puudutage pistikut vahelduvvoolu adapter ja sigaretsiütaja adapter kohe pärast operatsiooni. Nad võivad olla väga kuumad ja põhjustada põletushaavu.
19. Ärge võtke seadet lahti.
20. Ärge laadige seadme aku ajal auto akut. Vastuvõetamatu pinge võib kohaldada toote, mille tulemusena rike või tulekahju.
21. Ärge kasutage seadme läheduses tuleohtlikku pihustit. Vastasel juhul võib see põhjustada tulekahju.
22. Töötamise ajal ei puutu sisu, eriti need, mis on valmistatud metallist, sees seadet märgade kätega. See võib põhjustada külmumist.
23. Ärge katsuge pistikut märja ega rasvase käega. See võib põhjustada elektrilöögi.
24. Ärge pange nagu ravimid või akadeemilise materjalid seadmesse. See seade ei saa ladustamise materjale, mis vajavad ranget temperatuuri kontroll.
25. Ärge kasutage seda toodet stepstool või tool. See võib põhjustada kukkumist ja vigastusi.
26. Ära luba lastele ja lemmikloomadele mängida seda seadet. Hoidke seadet laste kättesaamatus kohas.
27. Ärge täitke toidu ja joogiga seadme. Jahutusjõudluse võib vähendada, põhjustades toidu ja joogiga mädanema.
28. Ole ettevaatlik, et mitte otsa aku hoides toidu ja joogiga jahutada või soe. Ärge hoidke avatud toidu pikka aega. Toit ja jook võivad mädaneda.
29. Jää või pakase eemaldamiseks seadme ärga kasutage nuga ega kruvikeerajat. See võib kahjustada seadme sisemust ja põhjustada talitlushäireid või suletud gaas või õli võib pritsida.
30. Ärge kasutage toiteallikana mootori generatori alalisvoolu väljundit (DC). See võib põhjustada tõrke.
31. Ärge pange vett jne otse seadmesse. Seadme sisse võib sattuda vesi ja see võib põhjustada rikke. Kui kambrisse on kogunenud vett, pühkige see pehme lapiga ära.
32. Olge ülemise kaane sulgemisel ja avamisel ettevaatlik ja ärge pigistage sõrme.
33. Ärge pange kambrisse kergesti riknevaid asju. Toit või jook võib mädaneda.

34. **Kütterežiimi kasutamisel ärge puudutage seadme sisemust pikka aega.** Madalal temperatuuril tekkivate põletuste oht.
35. **Pannes toidu või joogiga aparaat, hoida Kambri sees puhas.** Toidumürgituse oht jne
36. **Ärge kasutage seadet külmkapis söiduki või külmkapis kambri.** Kondensatsioon tekib kergesti külmkapist söiduki- ja külmkapis kambri sees, põhjustades veetilgad langema seadmele ja põhjustada tõrkeid.
37. **Ärge pange olendid nagu lemmikloomad seadmesse.** See seade ei saa salvestada olendid.
38. **Ärge pange külma ainet purustatud kott.** Kui külm aine lekib seadme metallist osa võib seadme roostes. Kui külm agent lekkeid, pühkige see niiske pehme lapiga ja seejärel kuivatada pehme lapiga.
39. **Kinnitage õla bänd kindlalt nii, et see ei lange maha kaalust tingitud seadme.** Vastasel juhul võib seade kukkuda ja põhjustada vigastusi.
40. **Pannes toidu ja joogiga seadme, pane külma või kuumu asi ette.** See seade ei jahuta või soojuse lühikese aja jooksul.
41. **Kui kasutate seadet auto, siis kindlasti paigaldada seadme stabiilse koha nagu pagasiruum või jalad taga, ja seda parandada. Ärge pange seadet istme ebastabiilses olekus.** Kui auto hakkab järsult või peatub sõidu ajal, seadet võib kukkuda ja liukuda, põhjustades vigastusi.
42. **Hoidke seadet kindlalt tegemisel.** Vastasel seadme võib langeda ja põhjustada häireid, kukkumise jalad võivad põhjustada vigastusi.
43. **Kui kasutate tolmuses keskkonnas, puhastage käsna filter sagedamini.** Tolmuses keskkonnas põhjustab käsna filter ummistumist lihtsalt ja tulekahju.
4. **Kasutage seadmeid ainult ettenähtud akukomplektidega.** Teiste akukomplektide kasutamine võib põhjustada vigastuste ja tulekahju ohu.
5. **Kui akukomplekt ei ole kasutusel, hoidke seda eemal muudest metallobjektidest nagu kirjaklambrid, mündid, võtmed, naelad, kruvid ja teised väikesed metallobjektid, mis võivad kahe klemmi vahel ühenduse luua.** Akuklemmide lühisesse viimine võib põhjustada põletusi või tulekahju.
6. **Kuritarvitamise korral võib patareist paiskuda vedelikke; vältige kokkupuudet. Juhusliku kokkupuute korral loputage veega.** Kui vedelik puutub kokku silmadega, pöörduge arsti poole. Akust paiskunud vedelik võib põhjustada ärritust või põletusi.
7. **Ärge kasutage akukomplekti või seadet, mis on kahjustunud või muudetud.** Kahjustunud või muudetud akud võivad käituda ettearvamatu, põhjustades tulekahju, plahvatuse või vigastuse ohu.
8. **Ärge laske akukomplektil puutuda kokku tule või liiga kõrgete temperatuuridega.** Kokkupuude tulega või temperatuuriga üle 130°C, võib põhjustada plahvatuse.
9. **Järgige kõiki laadimisjuhiseid ja ärge laadige akukomplekti või seadet väljaspool juhendis toodud temperatuurivahemikku.** Vale või väljaspool ettenähtud temperatuurivahemikku tehtav laadimine võib akutkahjustada ja suurendada tuleohtu.
10. **Laske hooldustoiminguid teostada ainult kvalifitseeritud spetsialistidel, kes kasutavad originaalvaruosi.** Nii tagate seadme jätkuva ohutuse.
11. **Ärge muutke ega proovige seadet või akukomplekti parandada, välja arvatud juhul, kui see on toodud kasutus- ja hooldusjuhendis.**

Ohutus hoiatused akutoitega seade

Batterij-aangedreven kasutamine ja hooldamine

1. **Vältige juhuslikku käivitamist.** Veenduge enne akukomplektiga ühendamist, seadme ülesvõtmist ja kandmist, et lüliti on väljalülitatud asendis. Seadme kandmine nii, et teie sõrm on lülilil või sisselülitatud seadme pingestamine võib põhjustada õnnetusi.
2. **Enne seadistamist, tarvikute vahetamist või seadme hoiule panekut eemaldage seadme akukomplekt.** Sellise ettevaatusabinõu kasutamine hoiab ära seadme tahtmatu käivitamise.
3. **Laadige ainult tootja määratud laadijaga.** Ühte tüüpi akukomplektile sobiv laadija võib tekitada tulekahju ohu, kui seda kasutatakse teiste akukomplektidega.
1. **Enne akukasseti kasutamist lugege kõiki juhiseid ja ettevaatusabinõusid (1) akulaadijal, (2) akul ja (3) akut kasutaval seadmel.**
2. **Ärge demonteerige ega muutke akukassetti omavoliiselt.** See võib põhjustada tulekahju, liigset soojust või plahvatuse.
3. **Kui tööaeg on muutunud liialt lühikeseks, peatage töötamine kohe.** See võib tekitada ülekuumenemise, võimalike põletuste ja isegi plahvatusohtu.
4. **Kui elektrolüüt satub silma, loputage see veega välja ja pöörduge kohe arsti poole.** See võib põhjustada nägemise kaotuse.
5. **Ärge lühistage akukassetti.**
 - (1) **Ärge puudutage klemme elektrit juhtiva materjaliga.**
 - (2) **Vältige akukasseti ladustamist koos muude metallesemetega nagu naelad, mündid jne.**
 - (3) **Ärge laske akukassettidel puutuda kokku vee või vihmaga.**

Olulised ohutusjuhiseid akukassetile

Aku lühis võib põhjustada suure voolutugevuse, ülekuumenemise, võimalikke põletusi ja isegi riket.

- Ärge hoidke ega kasutage seade ega akukasetti kohtades, kus temperatuur võib saavutada või ületada 50°C (122°F).
- Ärge põletage akukasetti isegi siis, kui see on tugevalt kahjustatud või täielikult kulunud. Akukasett võib tules plahvatada.
- Ärge naelutage, löigake, purustage, visake ega kukutage akukasetti maha, samuti ärge lööge akukasettiga kõva eseme vastu. Selline käitumine võib põhjustada tulekahju, liigset soojust või plahvatuse.
- Ärge kasutage kahjustatud akut.
- Sisalduvatele liitiumioonakudele kehtivad ohtlike kaupade seadusandluse nõuded.
Kaubanduslike vedude puhul, nt kolmandate osapoolte, ekspediiitorite puhul, tuleb jälgida pakendamise ja märgistamise erinõudeid.
Lähetatava kauba ettevalmistamiseks tuleb konsulteerida ohtlike materjalide ekspertiidiga. Järgige ka üksikasjalikumaid riiklikke eeskirju.
Teipige või katke kinni avatud klemmid ja paken-dage aku nii, et see ei saaks pakendis liikuda.
- Akukasetti kõrvaldamisel eemaldage see seade ja kõrvaldage see ohutusse kohta. Järgige aku kõrvaldamisega seotud kohalikke eeskirju.
- Kasutage akusid ainult nende toodetega, mille on määranud Makita. Akude paigaldamine nõuetele mittevastavatele toodetele võib põhjustada tulekahju, liigse kuumuse, plahvatuse või elektrolüüdi lekke.
- Kui akut ei kasutata pikka aega, tuleb aku seade eemaldada.
- Kasutamise ajal või pärast seda võib akukasett olla nii kuum, et põhjustab põletusi või madala temperatuuri põletusi. Olge kuumade akukasettide käsitlemisel ettevaatlik.
- Ärge puudutage seade klemmi kohe pärast kasutamist, kuna see võib olla piisavalt kuum, et põletusi põhjustada.
- Ärge laske akukasetti klemmidesse, avadesse ega soontesse kinni jääda kildudel, tolmul ega mullal. See võib põhjustada seade või akukasetti kehva jõudlust või purunemist.
- Kui seade ei toeta kasutamist kõrgepingeliste elektriliinide läheduses, ärge kasutage akukasetti kõrgepingeliste elektriliinide läheduses. See võib põhjustada seade või akukasetti talitlushäireid või purunemist.
- Hoidke aku lastest eemal.

HOIDKE SEE JUHEND ALLES.

⚠ETTEVAATUST: Kasutage ainult ehtsaid Makita akusid. Mitteehtsate Makita akude või muudetud akude kasutamine võib põhjustada aku plahvatamise, tekitades tulekahju, kehavigastusi ja kahjustusi. See tühistab ka Makita seade ja laadija Makita garantii.

Näpunäited aku maksimaalse tööea säilitamiseks

- Laadige akukasetti enne selle täielikku tühenemist. Peatage alati seadme töö ja laadige akukasetti, kui täheledate seadme vähenenud võimsust.
- Ärge laadige kunagi täiesti täislaetud akukasetti. Ülelaadimine vähendab aku tööiga.
- Laadige akukasetti toatemperatuuril 10°C–40°C (50°F–104°F). Laske kuumal akukasetil enne laadimist maha jahtuda.
- Kui akukasetti ei kasutata, eemaldage see seade või laadijast.
- Laadige akukasetti, kui te ei kasuta seda pika aja jooksul (enam kui kuus kuud).

OSADE KIRJELDUS

► Fig.1

1	Kontrollpaneel	2	Akukate
3	Ülemine kate	4	Tegelema
5	Kandekäepide	6	Avaja
7	Ülemine kattekonks	8	Ratas
9	Filtri kate	10	Pistik "DC IN"
11	USB-toiteallika port	12	Toitenupp
13	Jahutus- / soojenduslüüti nupp	14	Temperatuuri näidik
15	Aku indikaator	16	Temperatuuri vähendamise nupp
17	Temperatuuri pluss nupp	18	"DC IN" lamp
19	Temperatuuri ühik	20	Kütte režiimi lamp
21	Jahutusrežiimi lamp	-	-

TÖÖTAMINE

⚠ETTEVAATUST: Ärge pange kambrisse kergeti riknevaid asju. Toit või jook võib mädaneda.

MÄRKUS: Kui seadme kasutamist kõrge niiskes keskkonnas, kondensatsioon tekkida seadmele. See ei viita seadme talitlushäirele. Kasutage kulva lappi kondensatsioon seade välja.

1. Toiteallika ühendamine

A) Aku

⚠ETTEVAATUST: Enne akukasetti paigaldamist või eemaldamist lülitage tööriist alati välja.

⚠ETTEVAATUST: Hoidke seadet ja akukasetti akukasetti paigaldamise või eemaldamise ajal kindlalt. Seadme ja akukasetti kindlalt hoidmata jätmise võib põhjustada nende käest libisemist ja tekitada kahju seadmele ja akukasettile ning kehavigastusi.

⚠ETTEVAATUST: Ole ettevaatlik, et mitte sõrmega avamisel või sisestades aku kaas.

⚠ETTEVAATUST: Ole ettevaatlik, et mitte sõrmi akukasetti ja terminalid. See võib põhjustada kaldkriipsuga vigastusi.

Paigaldada Akukasetti avage aku cover. Align keele aku kasseti korpuse soonega ja tõsta see paika. Sisestage see täielikult, kuni see kohale klõpsatab.

Seejärel sulgege akukate.

Akukasetti eemaldamiseks libistage see seadme välja, libistades samal ajal kasseti esiküljel olevat nuppu.

► Fig.2 1. Punane näidik 2. Nupp 3. Akukasetti

⚠ETTEVAATUST: Paigaldage akukasetti alati täielikult, kuni punast näidikut pole näha. Vastasel juhul võib see kogemata seadme välja kukkuda, vigastades teid või kedagi teie ümber.

⚠ETTEVAATUST: Ärge paigaldage akukasetti jõuga. Kui kasseti ei libise lihtsalt sisse, sisestatakse seda valesti.

MÄRKUS: Paigaldada saab kuni kaks akukasetti, kuigi seade kasutab töötamiseks ühte.

B) AC adapter (kasutada ainult vagunelamute)

Valikulised Tarvikud

Kui kasutate seadet vahelduvvoolu kasutage AC adapter seadmega kaasas. Sisestage pistik "DC IN" sisselaske seadme ja seejärel sisestage teine ots seinakontakti.

Kui seade töötab väega AC adapter, lamp "DC IN" süttib.

C) Sigaretisüütaja adapter

Kui kasutate seadet sigaretisüütajast, kasutage sigaretisüütaja adapter seadmega kaasas. Sisestage pistik "DC IN" sisselaske seadme ja siis sisestada teine ots sigaretisüütaja pesa.

Kui seade töötab võimsusega sigaretisüütaja adapter, lamp "DC IN" süttib.

⚠ETTEVAATUST: Ühendada täiesti "DC IN" sissevooluga. Kui seda ei tehta võib deformeeruda pistik või põhjustada tulekahju.

⚠ETTEVAATUST: Kui toitejuhe ei ole ühendatud, sulgege alati "DC IN" kindlalt pistikupesaga kate. Vastasel tungida võõrkehade seadet ja põhjustada tõrkeid.

MÄRKUS: [Ainult juhul kui nad kasutavad 18V (LXT) aku] Kui seade on tegutsenud umbes 24 tundi 18V (LXT) akukasetti paigaldatud, akukasetti võib sulgeda oma võimu kaitsta akukasetti. Sel juhul seade ei saa töötada aku toide ja aku indikaator ka kustub. Et jätkata aku toide, eemaldada ja uuesti paigaldada akukasetti.

MÄRKUS: Kui seade lülitub toide, kompressor peatub umbes 3 minutit, et kaitsta kompressor.

MÄRKUS: Pärast väljalülitamist aparaat, see võtab aega umbes 3 minutit uuesti kompressori kaitse tõttu kompressori.

2. Sisselülitamine seadme

Vajutage toitenuppu seade sisse. Vajutage toitenuppu uuesti välja lülitada seade.

3. Jahutus- / kütterežiimi vahetamine

Vajutage cool / soojuse lüliti nuppu, et lülitada töörežiimile.

- Kui seade töötab jahutusrežiimis, lamp jahutusrežiimis süttib.
- Kui seade töötab kütterežiimi lamp kütterežiimi süttib.

Temperatuuri näidik vilgub juhttemperatuuri.

4. Valides kontrolli temperatuuri

Vajutage temperatuuri pluss nuppu või madalamat temperatuuri nuppu, et valida kontrolli temperatuuri. Kontrollitava temperatuuri leiate peatükist "SPETSIFIKATSIOONID".

Seade hakkab jahutus / soojendus 5 sekundit pärast ilma operatsiooni, siis kontrolli temperatuuri lõpetab vilkumise ja näidik näitab praegune temperatuur.

Seade lõpetab küte / jahutus, kui praegune temperatuur jõuab kontrolli temperatuuri.

Näpunäited tõhusaks jahutamiseks

- Avamine pealmise kattega pikka aega võib põhjustada märkimisväärset suurenemist Kambri õhutemperatuur.
- Regulaarselt puhastada pinnad, mis võivad kokku puutuda toidu ja kättesaadav kuivendussüsteemide.
- Hoidke toores liha ja kala sobivates mahutites kambri, nii et see ei ole kontaktis või tilkuda muud toitu.
- Kui kambri tühjaks pikka:

- Lülitage seade välja.
- Sulata kamber.
- Puhastage ja kuivatage kambrisse.
- Jätke ülemine kaas lahti, et vältida hallituse arendamine kambris.

MÄRKUS: Sõltuvalt kasutustingimustest ja ümbritsevast temperatuurist, võib näidustus tegelikust mahtuvusest veidi erineda.

MÄRKUS: Esimene (kõige vasakpoolsem) märgutuli vilgub, kui akukaitsesüsteem töötab.

FUNKTSIOON

Aku järelejäänud mahtuvuse näitamine

Aku indikaator näitab aku järelejäänud. Akulaengu t näidatakse järgnevas tabelis.

Aku indikaatori olek		Järelejäänud mahtvus
Süttinud	Väljas	
		50 % kuni 100 %
		20 % kuni 50 %
		0 % kuni 20 %
		Laadige akut.

(Vilgub)

(Ainult näidikuga akukassettidel)

Vajutage akukassetil olevat kontrollnuppu, et näidata aku järelejäänud mahtuvust. Näidiku märgutuled süttivad mõneks sekundiks.

► **Fig.3** 1. Näidiku märgutuled 2. Kontrollnupp

Näidiku märgutuled			Järelejäänud mahtvus
Süttinud	Väljas	Vilgub	
			75 % kuni 100 %
			50 % kuni 75 %
			25 % kuni 50 %
			0 % kuni 25 %
			Laadige akut.
			Aku võib olla rikkis.

↑ ↓

Aparaat / aku kaitsesüsteem

Seade on varustatud kaitsesüsteemiga. Süsteem katkestab automaatselt toite, et pikendada seadme ja aku eluiga. Kui seade või aku asetatakse ühte järgmistest tingimustest, seiskub seade töötamise ajal automaatselt.

• Aku ülelaadimise kaitse

Kui aku on tühjenenud, seiskub seade automaatselt. Akku indikaator viipasid, et akut laadida. Eemaldage patareid seadmest ja akude laadimiseks.

• Ülekoormuse kaitse

Kui seade / aku on käitatud viisil, mis põhjustab seda teha erakordselt suure voolu, seade automaatselt peatub. Sellises olukorras peatada rakendus, mis põhjustas seadme ülekoormatud. Seejärel lülitage seade sisse ja taaskäivitage.

• Madalpinge kaitse

Kui auto sisendpinge on madalam kui nimipinge see kaitse süsteemi lülitab seadme ja näidik näitab "F3" koos piiksu.

• Ülepinge kaitse

Kui sisendpinge on kõrgem kui nimipinge see kaitse süsteemi lülitab seadme ja näidik näitab "F4" koos piiksu.

• Lühisekaitse

Ringkonnakohus on lühisekaitse funktsioon korral lühis. Sellises olukorras võtta seadme Makita volitatud või Factory Service Centers.

Kaitse muude põhjuste eest

Kaitsesüsteem on mõeldud ka muid põhjusi, mis võivad kahjustada seadme ja võimaldab seadet peatada automaatselt. Võtke kõik järgmised sammu selgeks põhjused, kui seade on toonud ajutine peatus või peatus toimimist.

1. Lülitage seade välja ja seejärel uuesti sisse lülitama taaskäivitada.
2. Laadige aku (d) või asendada see / need laetud aku (d).
3. Laske seadmel ja aku (d) maha jahtuda.

Kui paranemist võib leida taastades kaitse süsteemi, siis võtke ühendust kohaliku Makita Service Center.

Tilt kaitse funktsiooni

Seade on varustatud tilt kaitse funktsiooni. Kui seadme kasutamist jahutusrežiimil seadme automaatselt sulgub, kui seade on paigutatud üks järgmistest vaatenurkadest.

- A) Kui seade saada võrdne või suurem kui 30° tasemelt nurk näidatud A joonisel, seade lülitub ja näidik näitab "F1" mõneks ajaks. See võtab 3 minutit taaskäivitada pärast seadme tagasi horisontaalasendisse.

► Fig.4

- B) Kui seade saada võrdne või suurem kui 30° tasemelt nurk näidatud B joonisel, seade lülitub ja näidik näitab "F1" mõneks ajaks. See võtab 3 minutit taaskäivitada pärast seadme tagasi horisontaalasendisse.

► Fig.5

- C) Kui seade saada võrdne või suurem kui 30° tasemelt nurk näidatud C joonisel, seade lülitub ja näidik näitab "F1" mõneks ajaks. See võtab 3 minutit taaskäivitada pärast seadme tagasi horisontaalasendisse.

► Fig.6

- D) Kui seade saada võrdne või suurem kui 30° tasemelt nurk näidatud D joonisel, seade lülitub ja näidik näitab "F1" mõneks ajaks. See võtab 3 minutit taaskäivitada pärast seadme tagasi horisontaalasendisse.

► Fig.7

USB-laadimine

Patareipesas on USB-port. USB port pidevalt väljastab 5V pinget operatsiooni riik.

Mälu funktsioon

Avattuasi kontrolli temperatuuri, kui kasutaja ei tööta 5 sekundi jooksul, praegune seadistus meelde. Järgmine kord, hakkab seade samas keskkonnas.

Ümberlülitamine temperatuuriühikult

Saate lülitada seade temperatuuri °C (Celsiuse kraad) või °F (kraadi Fahrenheiti) järgides protseduuri.

1. Lülitage seade.
2. Vajutage cool / soojuse lüliti nuppu, kuni seade (°C või °F) hakkab vilkuma.
3. Vajutage temperatuuri pluss nuppu või madalamat temperatuuri nuppu, et valida üksus.
4. Vajutage cool / soojuse lüliti nuppu või jätke seadet 5 sekundit ilma operatsiooni. Seade valik on lõpetatud.

Olarihm

⚠ETTEVAATUST: Veenduge olavöö kindlalt kinnitatud korralikult. Vastasel juhul võib juhtuda kukkumise õnnetus.

1. Pane rihm vasakule ja paremale käepidemed.
2. Lukk vöö.

► Fig.8

Veakood

Konkreetselt vigu, siis näidik näitab järgmine kood.

Veakood	Materia
F1	Tilt kaitse on aktiivne. Vt osa kallutustoimingu kaitse funktsiooni.
F2	Otsa aku.
F3	Sisendpinge on väike. Vt löiku auto sisend kaitse.
F4	Sisendpinge on kõrge. Vt löiku jaoks ülepinge kaitse.
F5	Midagi on valesti andur seadme. Võtke seade Makita volitatud või Factory Service Centers.

HOOLDUS

⚠ETTEVAATUST: Veenduge alati enne seadme kontrollimist või hooldamist, et seade on välja lülitatud, vooluvõrgust väljas ja et akukassett on eemaldatud.

MÄRKUS: Ärge kasutage kunagi bensini, vedelidit, alkoholi ega muud sarnast. Tulemuseks võib olla värvimuutus, deformatsioon või praod.

Toote OHUTUSE ja TÖÖKINDLUSE säilitamiseks peab parandused ning muud hooldus- ja kohandustööd tegema Makita volitatud või tehase teeninduskeskustes, kasutades alati Makita varuosi.

Puhastamine

- Puhastage õliplekkide kambris regulaarselt.
- Clean ümber sisemuses kambris lõhna tekkimise vältimiseks.
- Puhastage tolm käsna filter regulaarselt parandada jahutus tõhusust.
- Tihend ülemise kaane on lihtne saada määrdu nud, puhastage seda aega.

Sulatamine

Sulatama, lülitage toide sisse ja oodake, kuni pakane on sulanud. Seejärel pühkige vesi ära.

Käsnafilteri puhastamine

⚠ETTEVAATUST: Pärast puhastamist käsna filter kindlasti installida seadme. Seadme kasutamist ilma käsna filter võib põhjustada tõrkeid.

1. Libistage filter kaant noole suunas joonisel näidatud, ja siis võta filter kaas.
2. Eemaldage käsnafilter, puhastage käsnafilter.

► Fig.9

3. Paigaldage käsna filter ja filtri kate tagasi.

► Fig.10

VALIKULISED TARVIKUD

⚠ETTEVAATUST: Neid tarvikuid on soovituslik kasutada selles juhendis kirjeldatud Makita tööriistaga. Mis tahes teiste tarvikute või lisaseadmete kasutamine võib tekitada inimvigastuste ohtu. Kasutage tarvikuid või lisaseadmeid ainult selleks ettenähtud otstarbel.

Kui vajate nende tarvikute kohta lisateavet, pöörduge kohaliku Makita teeninduskeskuse poole.

- Vahelduvvooluadapter
- Makita ehtne aku ja laadija

MÄRKUS: Mõned loendis olevad üksused võivad standardvarustusena tööriistapaketti kuuluda. Need võivad riigiti erineda.

OSTRZEŻENIE

Niniejsze urządzenie może zostać użyte przez dzieci, które ukończyły 8 lat lub starsze, osoby o ograniczonych możliwościach fizycznych, sensorycznych oraz umysłowych, lub osoby nieposiadające doświadczenia i wiedzy, pod warunkiem, że są pod nadzorem lub zostały poinstruowane w zakresie bezpiecznego użycia urządzenia oraz rozumieją związane z nim zagrożenia. Dzieciom nie wolno jest bawić się urządzeniem. Dzieciom nie wolno czyścić sprzętu ani wykonywać prac konserwacyjnych do wykonania przez użytkownika.

SPECYFIKACJE

Model:		CW001G
Pojemność		20 L
Wejście	Kaseta akumulatorów	DC 18 V / DC 36 V
	Zasilacz sieciowy (Dodatkowe akcesoria)	Zapoznaj się ze wskazaniem znajdującym się na zasilaczu sieciowym (Napięcie wejściowe różni się w zależności od kraju)
	Adapter do zapalniczki	DC 12 V / DC 24 V
Klasa ochrony przeciwstrząsowej		III
Rodzaj klimatu		SN / N / ST / T
Materiał izolacyjny / materiał spieniający		Pianka poliuretanowa / cyklopentan (C ₅ H ₁₀)
Chłodziwo		R-1234yf (26 g)
Moc robocza		Moc chłodnicza 90 W, moc grzewcza 42 W
Wymiary (dł. × szer. × wys.)	Zewnętrzne wymiary	663 mm × 341 mm × 372 mm
	W środku komory	323 mm × 240 mm × 261 mm
Masa netto		16,1 kg (z BL4050Fx2) / 13,5 kg (bez baterii)
Stopień ochrony		IPX4 (wyłącznie zasilany z baterii)
Możliwość wyboru temperatury kontrolnej	Tryb chłodzenia	-18°C, -15°C, -10°C, -5°C, 0°C, 5°C, 10°C (0°F, 5°F, 15°F, 25°F, 30°F, 40°F, 50°F)
	Tryb grzania	30°C, 35°C, 40°C, 45°C, 50°C, 55°C, 60°C (85°F, 95°F, 105°F, 115°F, 120°F, 130°F, 140°F)
Port zasilania USB		Typ A / Napięcie wyjściowe DC 5 V / Prąd wyjściowy DC 2,4 A

- Z uwagi na stale prowadzony program badawczo-rozwojowy, przedstawiona tu specyfikacja może ulec zmianie bez uprzedzenia.
- Specyfikacja może się różnić w zależności od kraju.

Zgodna kaseta akumulatorów i ładowarka

Model DC 18 V	Kaseta akumulatorów	BL1815N / BL1820B / BL1830B / BL1840B / BL1850B / BL1860B
	Ładowarka	DC18RC / DC18RD / DC18RE / DC18SD / DC18SE / DC18SF / DC18SH
Model DC 36 V	Kaseta akumulatorów	BL4020 / BL4025 / BL4040 / BL4050F
	Ładowarka	DC40RA / DC40RB / DC40RC

- Niektóre z wymienionych powyżej kaset akumulatorów oraz ładowarek mogą być niedostępne w pewnych krajach.

⚠ OSTRZEŻENIE: Należy używać wyłącznie akumulatorów oraz ładowarek z powyższej listy. Użycie jakiegokolwiek innego akumulatora lub ładowarki może prowadzić do obrażeń i/lub pożaru.

Czas pracy

UWAGA: Czas pracy są przybliżone i mogą się różnić w zależności od typu akumulatorów, stanu ich naładowania oraz warunków użytkowania.

Napięcie	Kaseta akumulatorów	Czas roboczy dla każdej z temperatur kontrolnych (w godzinach)								
		Temperatura środowiska to 30°C (85°F)					Temperatura środowiska to 0°C (30°F)			
		-18°C (0°F)	-10°C (15°F)	0°C (30°F)	5°C (40°F)	10°C (50°F)	30°C (85°F)	40°C (105°F)	50°C (120°F)	60°C (140°F)
18 V	BL1815N ×2	1,6	2,5	3,0	4,0	6,0	2,5	1,8	1,5	1,4
	BL1820B ×2	2,2	3,0	4,5	5,5	8,5	3,0	2,4	2,1	1,9
	BL1830B ×2	3,0	4,5	6,0	8,0	11,5	4,5	3,3	2,9	2,6
	BL1840B ×2	4,0	6,5	8,5	11,0	16,5	6,5	4,5	4,0	3,5
	BL1850B ×2	5,5	8,0	11,0	14,5	21,0	8,0	5,5	5,0	4,5
	BL1860B ×2	6,5	10,0	13,5	17,5	25,5	10,0	7,0	6,0	5,5
36 V	BL4020 ×2	4,0	6,0	8,5	11,0	14,0	7,0	5,0	4,5	3,5
	BL4025 ×2	5,0	8,0	11,0	14,0	18,0	9,5	6,5	6,0	4,5
	BL4040 ×2	8,0	13,0	18,0	22,5	29,0	15,0	10,5	10,0	7,0
	BL4050F ×2	10,0	16,0	22,0	28,0	36,0	18,5	13,0	12,5	8,5

Symbole

Następnie pokazano symbole, które mogą zostać użyte na sprzęcie. Przed użyciem użytkownik powinien sprawdzić, czy rozumie ich znaczenie.



Przeczytać instrukcję obsługi.



Dotyczy tylko państw UE
Ze względu na obecność niebezpiecznych elementów w sprzęcie, zużyty sprzęt elektroniczny i elektryczny, akumulatory oraz baterie, mogą mieć szkodliwy wpływ na środowisko oraz ludzkie zdrowie. Nie utylizuj urządzeń elektrycznych oraz elektronicznych lub baterii razem z domowymi odpadami!
Zgodnie z Dyrektywą Europejską w sprawie zużytego sprzętu elektronicznego i elektrycznego oraz w sprawie akumulatorów i baterii, oraz zużytych akumulatorów i baterii, jak również ich dostosowania do prawa krajowego, zużyty sprzęt elektroniczny powinien być przechowywany osobno i powinien zostać dostarczony do osobnego punktu zbiórki przeznaczonych dla odpadów komunalnych zgodnie z przepisami prawa o ochronie środowiska. Wskazuje na to symbol przekreślonego kosza na kółkach znajdującego się na sprzęcie.



Uwaga: ryzyko pożaru



Nie wlewaj wody bezpośrednio do komory. Nie zanurzaj urządzenia w wodzie. Nie polewaj urządzenia wodą. W przeciwnym razie może dojść do porażenia prądem lub sprzęt może przestać działać.

OSTRZEŻENIA DOTYCZĄCE BEZPIECZEŃSTWA

1. Urządzenie jest odpowiednie dla:
 - pracy w pojazdach.

- chłodzenia i głębokiego zamrażania żywności.
 - używania podczas kempingu wyłącznie, gdy urządzenie jest zasilane za pomocą baterii.
2. **Niniejsze urządzenie używa ŁATWOPALNYCH SUBSTANCJI CHŁODZĄCYCH.** Przeczytaj i postępuj zgodnie z niniejszą instrukcją dotyczącą obsługi. Poproś nasze centrum serwisowe o serwis. Podczas utylizacji urządzenia postępuj zgodnie z lokalnymi przepisami dotyczącymi utylizacji ŁATWOPALNYCH SUBSTANCJI CHŁODZĄCYCH.
 3. **OSTRZEŻENIE: Otwory wentylacyjne w obudowie urządzenia nie powinny być zablokowane.**
 4. **OSTRZEŻENIE: Nie używaj urządzeń mechanicznych ani innych środków, aby przyspieszyć proces rozmrażania w sposób inny niż zalecany przez producenta.**
 5. **OSTRZEŻENIE: Nie uszkadzaj obwodu substancji chłodzącej.**
 6. **OSTRZEŻENIE: Nie używaj urządzeń elektrycznych wewnątrz komór służących do przechowywania żywności tego urządzenia, chyba że należą one do typów urządzeń zalecanych przez producenta.**
 7. **Niniejsze urządzenie zawiera palne gazy izolacyjne.** Podczas utylizacji urządzenia, postępuj zgodnie z lokalnymi przepisami dotyczącymi utylizacji palnych gazów izolacyjnych.
 8. **Nie przechowuj substancji wybuchowych takich jak puszki aerozolu z łatwopalnym propelentem w urządzeniu.**
 9. **Urządzenie zostało zaprojektowane z myślą o użytku domowym oraz podobnym zastosowaniu takim jak**
 - kuchnie pracownicze w sklepach, biurach oraz innych środowiskach pracowniczych;
 - domach gospodarskich oraz przez klientów hoteli, moteli oraz innych środowiskach mieszkaniowych;
 - środowiskach typu bed and breakfast
 - catering oraz inne podobne zastosowania niedetaliczne.
 10. **W przypadku, gdy KABEL ZASILAJĄCY jest uszkodzony, to musi on zostać wymieniony na specjalny kabel lub zespół dostępny u sprzedawcy lub agenta serwisowego.**

11. **OSTRZEŻENIE: Ryzyko uwięzienia dziecka.** Przed wyrzuceniem swojej starej lodówki lub zamrażalki:
* Wyjmij drzwi.
12. **Prześwit instalacyjny wokół oraz ponad jednostką nie może być mniejszy niż 15 mm.**
13. **Podczas ustawienia urządzenia, upewnij się, że kabel zasilający nie jest uszkodzony lub uderzony.**
14. **Nie umieszczaj wielu przenośnych gniazdek lub przenośnych wyjść z tyłu urządzenia.**
15. **Utylizacja urządzenia.**



Oznaczenie wskazuje, że niniejszy produkt nie powinien zostać zutylicyzowany z innymi odpadami gospodarstwa domowego na terenie Unii Europejskiej. W celu zapobiegnięcia wyrządzeniu szkód dla środowiska lub ludzkiego zdrowia spowodowanym niekontrolowaną utylizacją odpadów, odpowiedzialnie poddaj urządzenie recydingowi. Gazy izolacyjne są łatwopalne. Urządzenie należy utylizować wyłącznie w autoryzowanym punkcie utylizacji odpadów. Nie wystawiaj na działanie płomieni.

WAŻNE UWAGI

1. **Przed użyciem uważnie przeczytaj instrukcję.**
2. **Sprawdź, czy używany zasięg napięcia jest taki sam jak ten oznaczony na tabliczce znamionowej, czy wtyczka kabla zasilającego pasuje do gniazdka, oraz upewnij się, że gniazdko jest dobrze uziemione.**
3. **Nawet jeżeli urządzenie nie jest używane, to nie przewracaj urządzenia do góry nogami ani nie przechylaj go o więcej niż 15°.**
W przeciwnym wypadku może dojść do awarii.
4. **Podczas przenoszenia urządzenia trzymaj urządzenie utrzymując górną pokrywę skierowaną w górę. Nie przenoś urządzenia trzymając je do góry nogami.**
W przeciwnym wypadku może dojść do awarii.
5. **Nie zanurzaj urządzenia w wodzie lub innym płynie, aby uniknąć porażenia prądem. Nie wystawiaj na działanie deszczu.**
6. **Podczas czyszczenia lub nieużywania urządzenia, wyjmij baterię oraz wyciągnij kabel zasilający.**
7. **Jakiegolwiek akcesoria, które nie są zalecane przez producenta nie mogą zostać użyte.**
8. **Nie umieszczaj urządzenia w ciepłych miejscach takich jak samochód wystawiony na promienie słoneczne lub w pobliżu materiałów grzewczych.** Efektywność chłodzenia może ulec pogorszeniu lub wyciek gazu może doprowadzić do pożaru.
9. **Nie umieszczaj urządzenia w pobliżu urządzeń gazowych.** Efektywność chłodzenia może ulec pogorszeniu lub wyciek gazu może doprowadzić do pożaru.
10. **Nie naciskaj przycisku zasilania często (przynajmniej 5 minut za każdym razem), aby uniknąć uszkodzenia kompresora.**
11. **Nie wkładaj metalowej folii ani innych materiałów przewodzących, aby zapobiec pożarowi lub zwarciu.**
12. **Nie używaj chemicznych płynów czyszczących ani twardych narzędzi do czyszczenia produktu.**
13. **Włóż wtyczkę całkowicie do wejścia „DC IN”** Niezastosowanie się do tego może doprowadzić do zdeformowania wtyczki lub spowodowania pożaru.
14. **Nie używaj urządzenia podczas jazdy samochodem.** Takie działanie może doprowadzić do wypadku.
15. **Gdy pozostała pojemność akumulatora samochodu spadnie, użyj urządzenia z włączonym silnikiem.** Po użyciu urządzenia odłącz zapalniczkę, aby zapobiec obciążeniu akumulatora samochodowego.
16. **Nie nadużywaj zasilacza sieciowego oraz gniazda zapalniczki.**
17. **Wyczyść wtyczkę zasilacza sieciowego oraz gniazdko zapalniczki.** Brud taki jak woda lub sól zbierający się na wtyczce może doprowadzić do zardzewienia i doprowadzić do słabej przewodności, deformacji lub pożaru.
18. **Nie dotykaj wtyczki zasilacza sieciowego lub gniazda zapalniczki niezwłocznie po użyciu.** Mogą być niezwykle gorące i poparzyć Twoją skórę.
19. **Nie rozkręcaj urządzenia.**
20. **Nie ładuj akumulatora samochodowego podczas używania urządzenia.** Niedopuszczalne napięcie może zostać przyłożone do produktu, powodując awarię lub pożar.
21. **Nie używaj łatwopalnego rozpylacza w pobliżu urządzenia.** W przeciwnym wypadku może dojść do pożaru.
22. **Podczas pracy, nie dotykaj zawartości, a w szczególności elementów metalowych znajdujących się wewnątrz urządzenia mokrymi rękoma.** Takie działanie może doprowadzić do odmrożenia.
23. **Nie manipulować wtyczką wilgotnymi lub tłustymi dłońmi.** Takie działanie może doprowadzić do porażenia elektrycznego.
24. **Nie umieszczaj leków lub materiałów naukowych w urządzeniu.** Niniejsze urządzenie nie może przechowywać materiałów, które wymagają ścisłej kontroli temperatury.
25. **Nie używaj niniejszego produktu jako podnóżka lub krzesła.** Może dojść do upadku lub zranienia.
26. **Nie pozwól małym dzieciom i zwierzętom na zabawę z niniejszym urządzeniem.** Trzymaj urządzenie poza zasięgiem dzieci podczas przechowywania.
27. **Nie przepelniaj urządzenia żywnością i napojami.** Efektywność chłodzenia może być pogorszona, co doprowadzi do gnicia żywności i napojów.
28. **Uważaj, aby bateria nie wyczerpała się podczas przechowywania żywności w chłodzie lub ciepłe.** Nie przechowuj otwartej żywności przez długi czas. Żywność i napoje mogą zgnić.
29. **Nie używaj noża lub śrubokręta, aby usunąć lód lub szron z urządzenia.** Takie działanie może doprowadzić do jego awarii, lub wytrysku gazu lub oleju.
30. **Nie używaj wyjścia DC (DC) generatora silnika jako źródła zasilania.** Takie działanie może doprowadzić do awarii.
31. **Nie wlewaj wody itp. bezpośrednio do urządzenia.** Woda może dostać się do wnętrza urządzenia i doprowadzić do awarii. Jeżeli woda zbierze się w komorze, to wytrzyj ją delikatną szmatką.
32. **Uważaj, aby nie przytrzasnąć sobie palca podczas zamykania i otwierania górnej pokrywy.**
33. **Nie wkładaj łatwo psujących się rzeczy do komory.** Żywność oraz napoje mogą zgnić.

34. **Podczas pracy w trybie grzania nie dotykaj wnętrza urządzenia dłonią przez długi czas.** Ryzyko oparzeń niskotemperaturowych.
35. **Podczas wkładania żywności i napojów do urządzenia utrzymuj czyste wnętrze komory.** Ryzyko zatrucia pokarmowego itp.
36. **Nie używaj tego urządzenia w samochodzie chłodniczym lub komorze chłodniczej.** Skraplanie z łatwością pojawia się na w samochodzie chłodniczym i komorze chłodniczej, powodując opadanie kropeł wody na urządzenie i awarie.
37. **Nie wkładaj do lodówki stworzeń takich jak zwierzęta.** To urządzenie nie może ratować zwierząt.
38. **Nie wkładaj zimnego środka do uszkodzonej torby.** Jeżeli zimny środek przeciekać w urządzeniu, to metalowe części urządzenia może zardzewieć. Jeżeli zimny środek przecieka, to wytrzyj go za pomocą wilgotnej miękkiej szmatki, a następnie przetrzyj suchą miękką szmatką.
39. **Starannie zamocuj pasek na ramię w taki sposób, aby nie spaść z powodu ciężaru urządzenia.** W przeciwnym wypadku urządzenie może upaść i może dojść do zranienia.
40. **Podczas wkładania żywności i napojów do urządzenia, umieść wpiwer coś zimnego lub ciepłego.** Niniejsze urządzenie nie może schładzać ani nagrzwać w krótkim czasie.
41. **Podczas używania urządzenia w samochodzie, upewnij się, aby zainstalować urządzenie w stabilnym miejscu takim jak miejsce bagażowe lub miejsce na stopy znajdujące się na tylnych siedzeniach i zamocuj je.** Nie umieszczaj urządzenia na siedzeniu w niestabilnym stanie. Jeżeli samochód nagle ruszy lub się zatrzyma podczas jazdy, to urządzenie może się przewrócić i przesunąć powodując obrażenia.
42. **Trzymaj mocno urządzenie podczas przenoszenia.** W przeciwnym wypadku urządzenie może upaść i doprowadzić do awarii, lub spaść na Twoje stopy i doprowadzić do zranienia.
43. **Kiedy używasz urządzenia w zakurzonej środowisku, to częściej czyść filtr gąbkowy.** Zakurzone środowisko doprowadza do łatwiejszego zablokowania się filtru gąbkowego i pożaru.
4. **Należy używać wyłącznie lamp z przeznaczonymi specjalnie do nich pakietami akumulatorów.** Użycie innych pakietów akumulatorów może stwarzać ryzyko obrażeń i pożaru.
5. **Gdy pakiet akumulatorów nie jest używany, należy przechowywać go z dala od innych przedmiotów metalowych, takich jak spinacze, monety, klucze, gwoździe, wkręty lub inne drobne przedmioty, które mogłyby utworzyć połączenie między biegunami.** Zwieranie biegunów baterii może być przyczyną oparzeń użytkownika lub pożaru.
6. **W przypadku niewłaściwego obchodzenia się z akumulatorem, może dojść do wydostania się z niego płynu; należy unikać kontaktu z tym płynem. Jeśli dojdzie do przypadkowego kontaktu z płynem z akumulatora, splukać wodą. Jeśli płyn dostanie się do oczu, zgłosić się do lekarza.** Płyn, który wydostanie się z akumulatora może spowodować podrażnienie lub oparzenie.
7. **Nie należy używać pakietów akumulatorów lub lamp, które zostały uszkodzone lub zmodyfikowane.** Uszkodzone lub zmodyfikowane akumulatory mogą działać w nieprzewidywalny sposób prowadzący do pożaru, eksplozji lub ryzyka urazów.
8. **Nie narażaj pakietu akumulatorów lub lampy na działanie ognia lub wysokiej temperatury.** Ogień lub temperatura powyżej 130°C może być przyczyną wybuchu.
9. **Należy stosować się do wszystkich instrukcji ładowania i nie należy ładować pakietu akumulatorów lub urządzenia przy temperaturze wykraczającej poza zakres wyszczególniony w instrukcji.** Niewłaściwe ładowanie lub ładowanie w temperaturze wykraczającej poza wyszczególniony zakres może spowodować uszkodzenie akumulatora i zwiększyć ryzyko pożaru.
10. **Lampa może być serwisowana tylko przez wykwalifikowanego specjalistę w zakresie napraw, który stosuje wyłącznie identyczne części zamiennie.** Gwarantuje to utrzymanie bezpieczeństwa pracy z produktem.
11. **Nie należy modyfikować ani usiłować naprawiać lampy lub pakietu akumulatorów z wyjątkiem sytuacji opisanych w instrukcji stosowania i konserwacji.**

Ostrzeżenia dotyczące bezpieczeństwa urządzeń zasilanych bateryjnie

Użytkowanie i konserwacja urządzenia zasilanego bateryjnie

1. **Zapobiegać przypadkowemu uruchomieniu.** Przed podłączeniem do kasy akumulatorów, podnoszeniem lub przenoszeniem sprawdź, czy przełącznik jest w położeniu „wylączona”. Przenoszenie urządzenia z palcem na przełączniku lub podłączenie do zasilania urządzenia, w którym przełącznik jest w położeniu „włączona”, grozi ryzykiem wystąpienia wypadku.
2. **Przed wykonaniem jakiegokolwiek regulacji, zmiany akcesoriów lub zakończeniem użytkowania lampy należy odłączyć od niej pakiet akumulatorów.** Takie działania zapobiegawcze zmniejszają ryzyko przypadkowego uruchomienia lampy.
3. **Do ładowania należy używać wyłącznie ładowarki wyszczególnionej przez producenta.** Ładowarka, która jest odpowiednią do pakietu akumulatorów jednego typu, może stwarzać ryzyko

Ważne instrukcje bezpieczeństwa dotyczące pakietu akumulatorów

1. **Przed użyciem pakietu akumulatorów należy zapoznać się z wszystkimi instrukcjami i znakami ostrzegawczymi umieszczonymi na (1) ładowarce, (2) akumulatorze, oraz (3) lampie zasilanej akumulatorem.**
2. **Nie wolno rozmontowywać ani modyfikować kasy akumulatorów.** Może to spowodować pożar, nadmierne nagrzewanie się lub wybuch.
3. **Jeśli czas działania znacznie się skróci, natychmiast przerwać użytkowanie lampy.** W przeciwnym razie może dojść do przegrzania, możliwych poparzeń a nawet wybuchu.
4. **Jeśli elektrolit dostanie się do oczu, należy przepłukać je czystą wodą i niezwłocznie zasięgnąć porady lekarskiej.** Kontakt z elektrolitem może być przyczyną utraty wzroku.
5. **Nie należy zwierzać kasy akumulatorów:**
 - (1) **Nie dotykać biegunów żadnym materiałem przewodzącym.**
 - (2) **Unikać przechowywania kasy akumulatorów w pojemniku wraz z innymi metalowymi przedmiotami, takimi jak gwoździe, monety itp.**
 - (3) **Nie narażać kaset akumulatorów na działanie wody lub deszczu.**

Zwarcie akumulatorów może spowodować przepływ prądu o dużym natężeniu, przegrzanie, oparzenia a nawet awarię urządzenia.

6. Nie przechowywać urządzenia z akumulatorów w miejscach, w których temperatura może osiągnąć lub przekroczyć 50°C (122°F).
7. Nie spalać kasety akumulatorów nawet, jeśli jest poważnie uszkodzona lub całkowicie zużyta. Kaseata akumulatorów wrzucona do ognia może wybuchnąć.
8. Nie wolno przebijać gwoździami, przecinać, zgniatać ani upuszczać kasety akumulatorów; nie należy jej także uderzać twardymi przedmiotami. Takie postępowanie może spowodować pożar, nadmierne nagrzewanie się lub wybuch.
9. Nie należy używać akumulatora, który jest uszkodzony.
10. Zastosowane w lampie akumulatory litowo-jonowe podlegają wymaganiom wynikającym z ustawy o towarach niebezpiecznych.

W przypadku transportu komercyjnego, np. realizowanego przez strony trzecie, spedytorów, należy przestrzegać szczególnych wymagań dotyczących opakowania i etykietowania.

Przy przygotowywaniu towaru do transportu wymagana jest konsultacja ze specjalistą ds. materiałów niebezpiecznych. Należy także stosować się do ewentualnie bardziej szczegółowych przepisów krajowych.

Należy zakleić taśmą lub zabezpieczyć otwarte styki i zapakować akumulator tak, aby nie przesunął się w opakowaniu.

11. Używając akumulator należy wyjąć go z urządzenia i wyrzucić w bezpiecznym miejscu. Należy stosować się lokalnych przepisów dotyczących utylizacji akumulatorów.
12. Akumulatorów należy używać wyłącznie z produktami wyszczególnionymi przez spółkę Makita. Umieszczenie akumulatorów w niezgodnych urządzeniach może być przyczyną pożaru, przegrzawania się, wybuchu lub wycieku elektrolitu.
13. Jeśli urządzenie ma być przez dłuższy czas nieużywane, należy wyjąć z niego akumulator.
14. Podczas użytkowania i po jego zakończeniu kaseata akumulatorów może się nagrzewać, co może być przyczyną odniesienia oparzeń, w tym niskotemperaturowych. Należy zachować ostrożność podczas obchodzenia się z gorącymi akumulatorami.
15. Nie wolno dotykać złączy narzędzia bezpośrednio po zakończeniu użytkowania, ponieważ mogą one być na tyle gorące, że kontakt z nimi spowoduje oparzenia.
16. Uważać, aby odłamki, kurz i brud nie przykleiły się do styków, otworów lub zagłębień w kasecie akumulatorów. Może to skutkować obniżeniem wydajności urządzenia lub awarią urządzenia bądź kasety akumulatorów.
17. Nie używać kasety akumulatorów w pobliżu linii wysokiego napięcia, jeśli takie użycie nie jest dozwolone. Może to skutkować wadliwym działaniem lub awarią urządzenia bądź kasety akumulatorów.
18. Przechowywać akumulatory z dala od dzieci.

NALEŻY ZACHOWAĆ TĘ INSTRUKCJĘ.

⚠ OSTRZEŻENIE: Używać tylko oryginalnych akumulatorów Makita. Używanie nieoryginalnych akumulatorów lub akumulatorów, które zostały zmodyfikowane, może być przyczyną ich wybuchu i pożaru, obrażeń ciała użytkownika i szkód materialnych. Spowoduje także unieważnienie gwarancji Makita na urządzenie i ładowarkę Makita.

Wskazówki pozwalające na maksymalnie długą eksploatację akumulatora

1. Ładować kasetę akumulatorów zanim ulegnie całkowitemu rozładowaniu. Zawsze przerywać użytkowanie urządzenia i zacząć ładowanie kasety akumulatorów, gdy urządzenie traci moc.
2. Nigdy nie ładować w pełni naładowanej kasety akumulatorów. Nadmierne ładowanie skraca okres eksploatacji akumulatorów.
3. Kasetę akumulatorów należy ładować w temperaturze pokojowej, tj. 10°C - 40°C (50°F - 104°F). Przed rozpoczęciem ładowania akumulatora należy poczekać, dopóki nie ostygnie.
4. Gdy kaseata akumulatorów nie jest używana, wyjąć ją z urządzenia lub ładowarki.
5. Jeśli kaseata akumulatorów nie była używana przez długi czas (ponad sześć miesięcy), należy ją naładować.

OPIS CZĘŚCI

► Fig.1

1	Panel sterowania	2	Pokrywa akumulatora
3	Górna pokrywa	4	Uchwyt
5	Uchwyt do przenoszenia	6	Otwieracz
7	Hak górnej pokrywy	8	Kółko
9	Pokrywa filtra	10	Gniazdko "DC IN"
11	Port zasilania USB	12	Przycisk zasilania
13	Przełącznik schładzania / nagrzewania	14	Wyświetlacz temperatury
15	Wskaźnik poziomu baterii	16	Przycisk redukcji temperatury
17	Przycisk zwiększenia temperatury	18	Lampka "DC IN"
19	Jednostka temperatury	20	Lampka trybu grzania
21	Lampka trybu chłodzenia	-	-

OBSŁUGA

⚠ OSTRZEŻENIE: Nie wkładaj łatwo psujących się rzeczy do komory. Żywność oraz napoje mogą zgnić.

UWAGA: Podczas używania urządzenia w bardzo wilgotnym środowisku, na urządzeniu mogą skondensować się kropliny. Nie jest to usterka urządzenia. Użyj suchej szmatki, aby wytrzeć kropliny z urządzenia.

1. Podłączanie do źródła zasilania

A) Bateria

⚠️ OSTRZEŻENIE: Przed wyjęciem kasyety akumulatorów z zawsze należy wyłączyć narzędzie.

⚠️ OSTRZEŻENIE: Wkładając lub wyjmując kasetę akumulatorów należy mocno trzymać zarówno lampę, jak i kasetę. Jeśli użytkownik nie będzie trzymał mocno lampy i kasyety akumulatorów, mogą wysłizgnąć się z jego rąk i ulec uszkodzeniu, mogą także spowodować uszkodzenie ciała użytkownika.

⚠️ OSTRZEŻENIE: Zachowaj ostrożność, aby nie przytrzasnąć sobie palców podczas otwierania i zamykania pokrywy baterii.

⚠️ OSTRZEŻENIE: Uważaj, aby nie przytrzasnąć sobie palców między kasetą akumulatorów, a kaskami. Może spowodować obrażenia ciężte.

Aby zainstalować kasetę akumulatorów otwórz pokrywę baterii. Dopasuj wypust na wkładzie kasyety akumulatora do rowka w obudowie i wsuń go na miejsce. Włóż ją do końca, dopóki nie zablokuje się we właściwej pozycji.

Następnie należy zamknąć pokrywę pojemnika na akumulatory.

W celu wyjęcia kasyety akumulatorów wysunąć ją z lampy, przesuwając jednocześnie przycisk z przodu kasyety.

► **Fig.2** 1. Czerwony wskaźnik 2. Przycisk 3. Kasetę akumulatorów

⚠️ OSTRZEŻENIE: Zawsze należy wkładać kasetę akumulatora do końca, tak, aby nie było widać czerwonego wskaźnika. Jeśli kasetę nie zostanie włożona do końca, może przypadkowo wypaść z lampy, powodując obrażenia u użytkownika lub kogoś w pobliżu.

⚠️ OSTRZEŻENIE: Nie należy wkładać kasyety akumulatorów „na siłę”. Jeśli kasetę nie wsuwa się bez oporu, to znaczy, że jest wkładana nieprawidłowo.

UWAGA: Choć do działania urządzenia potrzeba jednej kasyety, można zainstalować także dwie kasyety akumulatorów.

B) Zasilacz sieciowy (do użycia wyłącznie w pojazdach rekreacyjnych)

Dodatkowe akcesoria

Podczas korzystania z urządzenia zasilanego prądem zmiennym użyj zasilacza sieciowego dostarczonego z urządzeniem. Włóż wtyczkę wejścia „DC IN” wejścia do urządzenia i włóż drugi jej koniec do wyjścia.

Gdy urządzenie działa przy zasilaniu z zasilacza sieciowego, zapali się lampka „DC IN”.

C) Adapter do zapalniczki

W przypadku urządzeń z gniazdem zapalniczki użyj adaptera zapalniczki dostarczonego wraz z urządzeniem. Włóż wtyczkę wejścia do urządzenia „DC IN”, a drugi koniec do gniazda zapalniczki.

Gdy urządzenie działa zasilane przez adapter zapalniczki, to zapali się lampka „DC IN”.

⚠️ OSTRZEŻENIE: Włóż wtyczkę całkowicie do wejścia „DC IN”. Niezastosowanie się do tego może doprowadzić do zdeformowania wtyczki lub spowodowania pożaru.

⚠️ OSTRZEŻENIE: Gdy kabel zasilania nie jest podłączony do gniazda „DC IN”, zawsze należy dokładnie zamykać pokrywę gniazda. W przeciwnym wypadku ciała obce mogą dostać się do urządzenia i spowodować awarię.

INFORMACJA: [Wyłącznie, gdy działa za pomocą baterii 18 V (LXT)] Gdy urządzenie działa przez około 24 godziny za pomocą zainstalowane kasyety akumulatorów 18 V (LXT), kasetę baterii może się samoistnie wyłączyć, aby chronić kasetę akumulatorów. W tym przypadku, urządzenie nie może działać będąc zasilane z baterii, a wskaźnik baterii wygaśnie. Aby wznowić zasilanie baterii, usuń oraz zainstaluj ponownie kasetę akumulatorów.

UWAGA: Gdy urządzenie zmieni zasilanie, sprężarka zatrzyma się na około 3 minuty, aby chronić sprężarkę.

UWAGA: Po wyłączeniu urządzenia potrzeba około 3 minut, aby uruchomić ponownie sprężarkę ze względu na jej ochronę.

2. Włączanie urządzenia

Naciśnij przycisk zasilania, aby włączyć urządzenie. Ponownie naciśnij przycisk zasilania, aby wyłączyć urządzenie.

3. Przełączanie trybu chłodzenia / grzania

Naciśnij przycisk schładzania / nagrzewania, aby zmienić tryb pracy.

- Kiedy urządzenie działa w trybie chłodzenia, lampka trybu chłodzenia zaświeci się.
- Kiedy urządzenie działa w trybie grzania, lampka trybu grzania zaświeci się.

Wyświetlacz temperatury miga i wskazuje temperaturę kontrolną.

4. Wybieranie temperatury kontrolnej

Naciśnij przycisk zwiększania temperatury lub przycisk zmniejszania temperatury, aby wybrać temperaturę kontrolną. Zapoznaj się z rozdziałem „SPECYFIKACJE”, aby uzyskać więcej informacji na temat możliwej do wyboru temperatury kontrolnej. Urządzenie rozpocznie chłodzenie / grzanie po 5 sekundach bezczynności, a następnie temperatura kontrolna zatrzyma migotanie i wyświetlacz temperatury pokaże obecną temperaturę. Urządzenie przestanie chłodzić / grzać, gdy obecna temperatura osiągnie temperaturę kontrolną.

Wskazówki dotyczące efektywnego chłodzenia

- Otworzenie górnej pokrywy przez długi okres czasu może znacząco zwiększyć temperaturę w komorze.
- Regularnie czyść powierzchnie, która może mieć kontakt z żywnością oraz dostępne systemy odwadniające.
- Przechowuj surowe mięso i ryby w odpowiednich pojemnikach w komorze tak, aby nie miały kontaktu z inną żywnością lub do niej nie wpadały.
- Jeżeli komora jest pusta przez długi okres:

- Wyłącz urządzenie.
- Rozmroź komnatę.
- Wyczyść i wysusz komnatę.
- Zostaw górną pokrywę otwartą, aby uniknąć rozwoju pleśni w komnacie.

UWAGA: W zależności od warunków użytkowania oraz temperatury, wskaźwany poziom naładowania może nieco różnić się od rzeczywistego poziomu naładowania.

UWAGA: Gdy układ zabezpieczenia akumulatora działa, pierwszy (znajdujący się na końcu po lewej) wskaźnik miga.

FUNKCJA

Wskazania stopnia wyladowania akumulatora

Wskaźnik baterii pokazują pozostałą pojemność baterii. Pozostała pojemność baterii jest przedstawiona tak jak w następującej tabelce.

Status wskaźnika baterii		Poziom naładowania
Podświetlenie	Wyłączone	
		50 % do 100 %
		20 % do 50 %
		0 % do 20 %
		Należy naładować akumulator.
(Miganie)		

(Dotyczy tylko akumulatorów ze wskaźnikiem)

Nacisnąć przycisk kontrolny na kasecie akumulatora, aby uzyskać informację o stopniu wyladowania akumulatora. Lampki wskaźnikowe zapalają się na kilka sekund.

► Fig.3 1. Lampki wskaźnikowe 2. Przycisk kontrolny

Lampki wskaźnikowe			Poziom naładowania
Podświetlenie	Wyłączone	Miganie	
			75 % do 100 %
			50 % do 75 %
			25 % do 50 %
			0 % do 25 %
			Należy naładować akumulator.
			Akumulator mógł działać nieprawidłowo.

System ochrony urządzenia / akumulatora

Urządzenie wyposażone jest w system ochrony. Ten system automatycznie odcina zasilanie, aby przedłużyć żywotność maszyny i akumulatora. Urządzenie zatrzyma się automatycznie podczas pracy, jeśli zostanie spełniony jeden z poniższych warunków wględem urządzenia lub akumulatora.

- **Ochrona baterii przed nadmiernym wyladowaniem**
Gdy poziom naładowania akumulatora spada, urządzenie automatycznie przerywa prace. Wskaźnik baterii informuje, że bateria powinna zostać naładowana. Usuń baterie z urządzenia i naładuj je.
- **Zabezpieczenie nadprądowe**
Kiedy urządzenie / bateria jest obsługiwana w sposób, który powoduje, że pobiera nienormalnie wysoki prąd, to urządzenia automatycznie się zatrzyma. W takiej sytuacji zatrzymaj aplikację, które spowodowało przeciążenie urządzenia. Następnie włącz urządzenie, aby ponownie je uruchomić.
- **Ochrona przed niskim napięciem**
Kiedy napięcie wejściowe samochodu jest niższe niż napięcie znamionowe, to system ochrony wyłącza urządzenie, a wyświetlacz temperatury wyświetla „F3” i wydaje sygnał dźwiękowy.
- **Ochrona przed wysokim napięciem**
Kiedy napięcie wejściowe jest wyższe niż napięcie znamionowe, to system ochrony wyłącza urządzenie, a wyświetlacz temperatury wyświetla „F4” i wydaje sygnał dźwiękowy.
- **Zabezpieczenie przed zwarcieniem**
Obwód posiada funkcję zabezpieczenia przed zwarcieniem w przypadku jego wystąpienia. W tej sytuacji zanieś urządzenie do Autoryzowanego Centrum Makita lub Fabrycznego Centrum Serwisowego.

Zabezpieczenie przed innymi przyczynami

System ochrony jest również zaprojektowany pod kątem innych przyczyn, które mogą uszkodzić urządzenie i umożliwić urządzeniu automatyczne zatrzymanie. Podejmij następujące kroki, aby usunąć przyczyny, gdy urządzenie zostało tymczasowo zatrzymane lub przestało działać.

1. Wyłącz urządzenie i następnie włącz je ponownie, aby ponownie je uruchomić.
2. Naładuj baterię / baterie lub wymień ją / je na naładowaną baterię / baterie.
3. Pozwól urządzeniu oraz baterii / bateriom się ochłodzić.

Jeżeli nie doszło do poprawy poprzez przywrócenie systemu ochrony, to skontaktuj się z swoim lokalnym Centrum Serwisowym Makita.

Funkcja ochrony przed przechyleniem

Urządzenie jest wyposażone w funkcję ochrony przed przechyleniem. Podczas pracy urządzenia w trybie chłodzenia, urządzenie zostanie automatycznie wyłączone w przypadku umieszczenia urządzenia pod następującymi kątami.

- A) Gdy urządzenie będzie znajdować się pod kątem 30° lub większym od kąta pokazanego na rysunku A, to urządzenie wyłączy się, a wyświetlacz temperatury przez chwilę wyświetli „F1”. Potrzeba około 3 minut na zrestartowanie po powrocie do pozycji poziomej.

► Fig.4

- B) Gdy urządzenie będzie znajdować się pod kątem 30° lub większym od kąta pokazanego na rysunku B, to urządzenie wyłączy się, a wyświetlacz temperatury przez chwilę wyświetli „F1”. Potrzeba około 3 minut na zrestartowanie po powrocie do pozycji poziomej.

► Fig.5

- C) Gdy urządzenie będzie znajdować się pod kątem 30° lub większym od kąta pokazanego na rysunku C, to urządzenie wyłączy się, a wyświetlacz temperatury przez chwilę wyświetli „F1”. Potrzeba około 3 minut na zrestartowanie po powrocie do pozycji poziomej.

► Fig.6

- D) Gdy urządzenie będzie znajdować się pod kątem 30° lub większym od kąta pokazanego na rysunku D, to urządzenie wyłączy się, a wyświetlacz temperatury przez chwilę wyświetli „F1”. Potrzeba około 3 minut na zrestartowanie po powrocie do pozycji poziomej.

► Fig.7

Ładowanie USB

W komorze baterii znajduje się port USB. Port USB posiada stałe napięcie wyjściowe 5 V.

Funkcja pamięci

Po ustawieniu temperatury kontrolnej, w przypadku, gdy użytkownik nic nie robi w przeciągu 5 sekund, to obecne ustawienia zostaną zapamiętane. Następnym razem, urządzenie uruchomi się z takimi samymi ustawieniami.

Przełączenie jednostki temperatury

Możesz przełączyć jednostkę temperatury °C (stopnie Celsjusza) lub °F (stopnie Fahrenheita) w następujący sposób.

1. Włącz urządzenie.
2. Naciśnij przełącznik schłodzenia / nagrzania aż do momentu, gdy jednostka (°C lub °F) zacznie migać.
3. Naciśnij przycisk zwiększenia temperatury lub przycisk zmniejszenia temperatury, aby wybrać jednostkę.
4. Naciśnij przełącznik schłodzenia / grzania, lub zostaw urządzenie na 5 sekund bez podjęcia działania. Wybór jednostki został zakończony.

Pas na ramie

⚠ OSTRZEŻENIE: Upewnij się, że pas na ramie jest bezpiecznie zamocowany. W innym przypadku może dojść do wypadku spowodowanego przewróceniem się lampy.

1. Przełóż pasek przez lewy i prawy uchwyt.
2. Zapnij pas.

► Fig.8

Kod błędu

W przypadku określonych błędów, wyświetlacz temperatury wyświetli następujący kod:

Kod błędu	Materia
F1	Ochrona przechyłu jest aktywna. Zapoznaj się z sekcją dotyczącą funkcji ochrony przed przechyleniem.
F2	Bateria na wyczerpaniu.
F3	Napięcie wejściowe jest niskie. Zapoznaj się z paragrafem dotyczącym ochrony wejścia samochodu.
F4	Napięcie wejściowe jest wysokie. Zapoznaj się z paragrafem dotyczącym ochrony przeciwprzepięciowej.
F5	Coś jest nie tak z czujnikiem na urządzeniu. Zanieś urządzenie do Autoryzowanego Centrum Makita lub Fabrycznego Centrum Serwisowego.

KONSERWACJA

⚠ OSTRZEŻENIE: Przed przeprowadzeniem kontroli urządzenia lub podjęciem czynności konserwacyjnej należy zawsze sprawdzić, czy jest ono wyłączone, odłączone od zasilania i czy jest wyjęta kasetka akumulatorów.

INFORMACJA: Nigdy nie używać etyliny, benzyny, rozcieńzalnika, alkoholu itp. Środki te mogą spowodować odbarwienie, deformację lub pęknięcia.

W celu zachowania BEZPIECZEŃSTWA i utrzymania NIEZAWODNOŚCI produktu, naprawy, wszelkie inne czynności konserwacyjne lub regulacje powinny być wykonywane przez autoryzowane centra serwisowe Makita lub fabryczne centra serwisowe, zawsze z wykorzystaniem części zamiennych Makita.

Czyszczenie

- Regularnie wycieraj plamy oleju w komorze.
- Wycieraj w pobliżu wnętrza komory, aby zapobiec odorowi.
- Regularnie wycieraj kurz z filtra gąbkowego, aby poprawić efektywność chłodzenia.
- Listwa uszczelniająca górnej pokrywy łatwo się brudzi. Wyczyść ją na czas.

Rozmrażanie

Abym rozmrozić, wyłącz zasilanie i poczekaj aż do rozmrożenia. Następnie wytrzyj wodę.

Wymiana filtra gąbkowego

⚠ OSTRZEŻENIE: Po wyczyszczeniu filtra gąbkowego upewnij się, aby zainstalować go na urządzeniu. Używanie urządzenia bez filtra gąbkowego może doprowadzić do jego awarii.

1. Przesuń pokrywę filtra w kierunku pokazanych strzałkami na rysunku, a następnie zdejmij pokrywę filtra.
 2. Zdejmij filtr gąbkowy i go wyczyść.
- Fig.9
3. Zainstaluj filtr gąbkowy oraz tylną pokrywę filtru.
- Fig.10

AKCESORIA OPCJONALNE

⚠ OSTRZEŻENIE: Te akcesoria i osprzęt są zalecane do użytku z urządzeniem Makita określonym w niniejszej instrukcji. Użycie jakichkolwiek innych akcesoriów lub osprzętu może powodować ryzyko obrażeń ciała. Akcesoria i osprzęt mogą być używane wyłącznie zgodnie z przeznaczeniem.

Jeśli potrzebna jest pomoc, w celu uzyskania szczegółowych informacji na temat tych akcesoriów, należy zwrócić się do lokalnego centrum serwisowego Makita.

- Zasilacz sieciowy
- Oryginalne akumulator i ładowarka Makita

UWAGA: W opakowaniu mogą znajdować się niektóre pozycje z listy, jako wyposażenie standardowe. Mogą się one różnić w zależności od kraju.

FIGYELMEZTETÉS

A készüléket 8 éves vagy annál idősebb gyermekek, a csökkent fizikális, érzékelési vagy mentális képességekkel rendelkező vagy tapasztalattal és megfelelő ismeretekkel nem rendelkező személyek abban az esetben használhatják, amennyiben felügyelet alatt történik vagy tájékoztatást kapnak a készülék biztonságos használatáról és megértik az előfordulható veszélyeket. Gyermekek a berendezéssel nem játszhatnak. Gyermekek nem végezhetik el a berendezés tisztítását vagy a felhasználók által elvégezhető karbantartását felügyelet nélkül.

MŰSZAKI ADATOK

Modell:		CW001G
Kapacitás		20 L
Bemenet	Akkumulátor	D.C. 18 V / D.C. 36 V
	Váltakos adapter (Opcionális tartozék)	Utálja a jelzést a váltakos adapteren. (A bemeneti feszültség országonként változik.)
	Szivargyújtó adapter	D.C. 12 V / D.C. 24 V
Ütészédelmi osztály		III
Klíma típusa		SN / N / ST / T
Szigetelő anyag / Habosító anyag		Poliuretán hab / Ciklopentán (C ₅ H ₁₀)
Hűtőközeg		R-1234yf (26 g)
Működési teljesítmény		hűtési teljesítmény 90 W, fűtési teljesítmény 42 W
Méretek (Ho × Szé × Ma)	Külső méretek	663 mm × 341 mm × 372 mm
	A kamra belsejében	323 mm × 240 mm × 261 mm
Nettó tömeg		16,1 kg (BL4050F×2-val) / 13,5 kg (akkumulátor nélkül)
Védelmi fokozat		IPX4 (csak akkumulátorral működtetve)
Választható vezérlési hőmérséklet	Hűtési mód	-18°C, -15°C, -10°C, -5°C, 0°C, 5°C, 10°C (0°F, 5°F, 15°F, 25°F, 30°F, 40°F, 50°F)
	Fűtési mód	30°C, 35°C, 40°C, 45°C, 50°C, 55°C, 60°C (85°F, 95°F, 105°F, 115°F, 120°F, 130°F, 140°F)
USB tápegység csatlakozó		A típus / Kimeneti feszültség D.C. 5 V / Kimeneti áram D.C. 2,4 A

- Folyamatos kutatási és fejlesztési programunk következtében az útmutatóban feltüntetett adatok előzetes értesítés nélkül megváltozhatnak.
- A műszaki adatok országonként eltérhetnek.

Felhasználható akkumulátortípusok és töltő

D.C. 18 V Modell	Akkumulátor	BL1815N / BL1820B / BL1830B / BL1840B / BL1850B / BL1860B
	Töltő	DC18RC / DC18RD / DC18RE / DC18SD / DC18SE / DC18SF / DC18SH
D.C. 36 V Modell	Akkumulátor	BL4020 / BL4025 / BL4040 / BL4050F
	Töltő	DC40RA / DC40RB / DC40RC

- Előfordulhat, hogy a fent felsorolt akkumulátorok és töltők némelyike bizonyos térségekben nem elérhető.

▲ FIGYELMEZTETÉS: Kizárólag a fent felsorolt akkumulátorokat és töltőket használja. Bármilyen egyéb akkumulátor és töltőberendezés használata sérülést és/vagy tüzet okozhat.

Működési idő

MEGJEGYZÉS: A működési idő hozzávetőlegesek, és az akkumulátor típusától és töltöttségi állapotától, valamint a felhasználási módtól függően eltérhet.

Feszültség	Akkumulátor	Működési időtartam minden egyes vezérlési hőmérsékletre (óra)								
		A környezeti hőmérséklet 30°C (85°F)					A környezeti hőmérséklet 0°C (30°F)			
		-18°C (0°F)	-10°C (15°F)	0°C (30°F)	5°C (40°F)	10°C (50°F)	30°C (85°F)	40°C (105°F)	50°C (120°F)	60°C (140°F)
18 V	BL1815N ×2	1,6	2,5	3,0	4,0	6,0	2,5	1,8	1,5	1,4
	BL1820B ×2	2,2	3,0	4,5	5,5	8,5	3,0	2,4	2,1	1,9
	BL1830B ×2	3,0	4,5	6,0	8,0	11,5	4,5	3,3	2,9	2,6
	BL1840B ×2	4,0	6,5	8,5	11,0	16,5	6,5	4,5	4,0	3,5
	BL1850B ×2	5,5	8,0	11,0	14,5	21,0	8,0	5,5	5,0	4,5
	BL1860B ×2	6,5	10,0	13,5	17,5	25,5	10,0	7,0	6,0	5,5
36 V	BL4020 ×2	4,0	6,0	8,5	11,0	14,0	7,0	5,0	4,5	3,5
	BL4025 ×2	5,0	8,0	11,0	14,0	18,0	9,5	6,5	6,0	4,5
	BL4040 ×2	8,0	13,0	18,0	22,5	29,0	15,0	10,5	10,0	7,0
	BL4050F ×2	10,0	16,0	22,0	28,0	36,0	18,5	13,0	12,5	8,5

Szimbólumok

Az alábbiakban bemutatják a berendezéshez használható szimbólumokat. Használat előtt sajátítsa el a következő szimbólumok jelentéseit.



Olvassa végig a Használati útmutatót.



Kizárólag Európai Unióban belüli felhasználásra vonatkozásában

A berendezésekben, az elektromos és elektronikus berendezésekben, és akkumulátorokban lévő veszélyes alkatrészek jelenléte negatív hatással lehet a környezetre és az emberi egészségre.

Ne dobja ki háztartási hulladékkal az elektromos és elektronikai készülékeket vagy akkumulátorokat!

Az elemekről és akkumulátorokról, valamint a hulladékelemekről és -akkumulátorokról szóló európai irányelvvvel, valamint a nemzeti joghoz való alkalmazkodásukkal összhangban a hulladék elektromos berendezéseket, elemeket és akkumulátorokat külön kell tárolni, és a környezetvédelmi előírásoknak megfelelően működő települési hulladék elkülönített gyűjtőhelyére kell szállítani.

Ezt jelzi a berendezésre helyezett áthúzott kerékes kuka szimbóluma.



Vigyázat: tűzveszély.



Ne tölts fel a vizet közvetlenül a kamrában.

Ne mérítse vízbe a készüléket. Ne öntsön vizet a készülékre. Ellenkező esetben áramütés vagy üzemzavar léphet fel.

BIZTONSÁGI FIGYELMEZTETÉSEK

1. A készülék alkalmas:

- a járművek üzemeltetésére.

- az élelmiszerek hűtésére és mélyfagyasztására.

- a kempingezésre csak akkor, ha a készüléket akkumulátorral táplálják.

- Ez a készülék GYŰLÉKONY HŰTŐKÖZEGEKEKET használ.** Olvassa el és kövesse a kezelési utasításokat. Kérjen szervizelést a szervizközpontunktól. A készülék ártalmatlanításakor kövesse a gyúlékony gázt és hűtőközegek ártalmatlanítására vonatkozó helyi előírásokat.
- FIGYELMEZTETÉS:** Tartsa távol a szellőzőnyílásokat a készülékházhoz az elzáródástól.
- FIGYELMEZTETÉS:** Ne használjon mechanikus eszközöket vagy egyéb eszközöket a leolvasztási folyamat felgyorsítására, kivéve a gyártó által javasoltakat.
- FIGYELMEZTETÉS:** Ne sértse meg a hűtőközeg-áramkört.
- FIGYELMEZTETÉS:** Ne használjon elektromos készülékeket a készülék élelmiszer-tárolórekeszeiben, kivéve, ha azok a gyártó által ajánlott típusúak.
- A készülék szigetelő gyúlékony gázokat tartalmaz.** A készülék ártalmatlanításakor kövesse a szigetelő gyúlékony gázt tartalmazó készülékek ártalmatlanítására vonatkozó helyi előírásokat.
- Ne tároljon ebben a készülékben robbanásveszélyes anyagokat, például gyúlékony hajtóanyagot ellátott aeroszolok kannákat.**
- Ezt a készüléket csak háztartásokban és hasonló alkalmazásokban használják, például:**
 - az ületekben, irodákban és más munkahelyeken lévő konyhákban;
 - a parasztházakban; a szállodák, motelek és egyéb szálláshelyek vendégei számára;
 - a reggeli és szobát kínáló környezetekben;
 - vendéglátóipari és hasonló nem kiskereskedelmi alkalmazásoknál.
- Ha a tápkábel sérült, a gyártótól vagy annak szervizképviselőjétől rendelkezésre álló speciális kábellel vagy szerelvényvel kell helyettesíteni.**

11. **FIGYELMEZTETÉS:** A gyermek beszorulásának kockázata. Mielőtt eldobná a régi hűtőszekrényt vagy fagyaszót: * Vegye le az ajtókat.
12. A berendezés körüli és feletti beépítési távolság legalább 15 mm lenne.
13. A készülék elhelyezésekor ügyeljen arra, hogy a tápkábel ne legyen beakadva, vagy megsérülve
14. Ne helyezzen el több hordozható aljzatot, vagy hordozható tápegységet a készülék hátsó részénél.
15. A készülék ártalmatlanítása.



Ez a jelölés azt jelzi, hogy a terméket nem szabad más háztartási hulladékkal együtt megsemmisíteni az EU egész területén. Annak érdekében, hogy az ellenőrzetlen hulladék ártalmatlanításából adódó lehetséges környezeti vagy emberi károsodást megakadályozzuk, felelősséggel kell ezeket újrahasznosítani az anyagi erőforrások fenntartható újrafelhasználásának előmozdítása érdekében. A szigetelő gáz gyúlékony. Csak egy hivatalos hulladékkezelő központban ártalmatlaníthatja a készüléket. Ne tegye ki lángra.

FONTOS KÖZLEMÉNYEK

1. **Használat előtt figyelmesen olvassa el a használati utasítást.**
2. **Ellenőrizze, hogy a felhasznált feszültségtartomány megegyezik-e a névtáblán feltüntetett feszültségtartománnyal, hogy a tápkábel csatlakozója egyezik-e a konnectorral, és győződjön meg arról, hogy a konnector megfelelően földelt.**
3. **Ha a készülék nincs használatban, ne helyezze fejfelé a készüléket, és ne döntse 15° fölé.** Ellenkező esetben üzemzavar léphet fel.
4. **A készülék szállításakor úgy tartsa a készüléket, hogy a felső fedél felé néz. Ne fordítsa fejfelé a készüléket.** Ellenkező esetben üzemzavar léphet fel.
5. **Ne merítse a készüléket vízbe vagy más folyadékba az áramütés elkerülése érdekében. Ne tegye ki a készüléket esőnek**
6. **Használaton kívül és tisztításkor vegye ki az akkumulátort és húzza ki a hálózati csatlakozót.**
7. **A gyártó által nem ajánlott tartozékokat tilos használni.**
8. **Ne tegye a készüléket forró helyre, például autóra a nap alatt vagy fűtőanyagok közelében.** A hűtési teljesítmény csökkenthet, vagy tüzet okozhat a gázszivárgás.
9. **Ne helyezze a készüléket gázkészülék közelébe.** A hűtési teljesítmény csökkenthet, vagy tüzet okozhat a gázszivárgás.
10. **Ne indítsa el gyakran a bekapcsológombot (legalább 5 percként minden alkalommal), hogy elkerülje a kompresszor károsodását.**
11. **Tűz vagy rövidzárlat megelőzése érdekében ne helyezzen fémfóliát vagy más vezetőképes anyagokat a készülékbe.**
12. **A termék tisztításához ne használjon vegyi mosófolyadékokat és kemény szerszámokat.**
13. **Csatlakoztassa a dugót teljesen a "DC IN" bemenetbe.** Ennek elmulasztása deformálhatja a dugót vagy tüzet okozhat.
14. **Ne működtesse a készüléket vezetés közben.** Ez balesetet okozhat.
15. **Amikor a fennmaradó autó akkumulátor kapacitása alacsony lesz, használja a készüléket a motor működésével.** A készülék használata után húzza ki a szivargyújtó aljzatot, hogy megakadályozza az autó akkumulátorának terhelését.
16. **Megfelelően használja az AC adaptert és a szivargyújtó adaptert.**
17. **Tisztítsa meg az AC adaptert és a szivargyújtó adaptert.** Szennyeződés, például víz vagy só, amely tapad a dugóhoz, okozhat rozsdát, és rossz vezetőképességet, deformációt vagy tüzet is okozhat.
18. **Ne érintse meg közvetlenül az AC adapter és a szivargyújtó adapter dugóját rögtön a működés után.** Rendkívül meleg lehetnek és égethetik a bőrt.
19. **Ne szerelje szét a készüléket.**
20. **Ne töltsen fel az autó akkumulátorát a készülék használata közben.** Elfogadhatatlan feszültség alkalmazható a termékre, de meghibásodást vagy tüzet eredményez.
21. **Ne használjon gyúlékony permetezőt a készülék közelében.** Ellenkező esetben tüzet okozhat.
22. **Működés közben ne érintse meg a készülék belsejében lévő tartalmat nedves kézzel, különösen a fémből készültet.** Ez fagyási sérülést okozhat.
23. **Soha ne érintse meg a csatlakozót nedves vagy zsíros kézzel!** Ez áramütést okozhat.
24. **Ne helyezzen például gyógyszereket a készülékbe.** Ez a készülék nem szolgál tárolására a szigorú hőmérséklet-szabályozást igénylő anyagoknak.
25. **Ne használja ezt a terméket lépcsőként vagy székként.** Ez esést vagy sérülést okozhat.
26. **Ne engedje, hogy kisgyermek és háziállatok játsszanak ezzel a készülékkel.** Tároláskor tartsa a készüléket gyermekek elől elzárva.
27. **Ne töltsen túl a készüléket étellel vagy itallal.** A hűtési teljesítmény csökkenthet, ami az étel és ital rothadását okozhatja.
28. **Ügyeljen arra, hogy ne fogyjon ki az áramból, miközben az étel és ital hűvösen vagy meleg tartja. Ne tárolja a megnyitott élelmiszereket hosszú ideig.** Az étel és ital elrohadhat.
29. **Ne használjon kést vagy csavarhúzó a jég vagy a fagy eltávolítására a készülékből.** Ez károsíthatja a készülék belsejét, és meghibásodást okozhat, vagy a zárt gáz vagy olaj kifröccsenhet.
30. **Ne használja a motorgenerátor DC kimenetét (DC) tápegységként.** Ez kudarcot okozhat.
31. **Ne engedjen vizet közvetlenül a készülékbe.** A víz bejuthat a készülékbe, és meghibásodást okozhat. Ha a víz gyűlt a kamrában, törölje le egy puha ruhával.
32. **Ügyeljen arra, hogy ne csipje meg az ujját a felső fedél bezárásakor és megnyitáskor.**
33. **Ne tegyen könnyen romlandó dolgokat a kamrában.** Az étel vagy ital elrohadhat.

34. **Ne hosszú ideig érintse meg a készülék belsejét a kezével a fűtési üzemmód működtetése közben.** Az alacsony hőmérsékletű égések kockázata.
35. **Amikor helyez ételt vagy italt a készülékbe, tartsa tisztán a kamra belsejét.** Ételmérgezés kockázata stb.
36. **Ne használja ezt a készüléket hűtőjarműben vagy hűtőszekrény kamrájában.** A páralecsapódás könnyen előfordulhat a hűtőjarműben és hűtőszekrény kamrájában, ami vízcseppek esését okozhatja a készülékre, és hibás működést eredményez.
37. **Ne engedjen lényeket például háziállatokat a készülékbe.** Ez a készülék nem tudja megmenteni a lényeket.
38. **Ne tegyen hideg anyagot egy törött zsákba.** Ha a hideg anyag szivárog a készülékben, a készülék fém része korrodálódhat. Ha a hideg anyag szivárog, törölje le egy nedves puha ruhával, majd törölje szárazra egy puha ruhával.
39. **Rögzítse biztonságosan a vállszalagot, hogy a készülék súlya miatt ne essen le.** Ellenkező esetben a készülék leeshet és sérülést okozhat.
40. **Amikor ételt és italt tesz a készülékbe, tegyen előre hideg vagy meleg dolgot.** Rövid idő alatt ez a készülék nem lehülhet vagy felmelegedhet.
41. **Amikor autóban használja a készüléket, ügyeljen arra, hogy a készüléket stabil helyre, például a csomagterbe vagy a hátsó ülésék lábára szerelje fel, és rögzítse. Ne helyezze a készüléket instabil állapotban az ülésre.** Ha az autó hirtelen elindul vagy megáll vezeték közben, a készülék leeshet és mozoghat, sérülést okozva.
42. **Szállítás közben tartsa szilárdan a készüléket.** Ellenkező esetben a készülék leeshet és meghibásodást okozhat, ha a lábára esik, sérülést okozhat.
43. **Poros környezetben történő használat esetén gyakrabban kell megtisztítani a szivacsűrőt.** A poros környezet könnyen eltömíti a szivacsűrőt és tüzet okozhat.
4. **A készüléket kizárólag előírt típusú akkumulátorteleppel használja.** Bármilyen egyéb akkumulátortelep használata sérülés- és tűzveszélyt okozhat.
5. **Tartsa távol a használaton kívüli akkumulátortelepet más fémtárgyaktól, például gemkapcsoktól, érméktől, kulcsoktól, szögektől, csavaroktól vagy az egyes csatlakozók közötti kapcsolat létrehozására alkalmas, apróbb méretű egyéb fémtárgyaktól.** Az akkumulátorcsatlakozók rövidre zárása égési sérülést vagy tüzet okozhat.
6. **Nem megfelelő körülmények között folyadék áramolhat ki az akkumulátorból; kerülje az azzal való érintkezést.** Véletlenszerű érintkezés esetén öblítse le vízzel. Ha a folyadék szembe kerül, haladéktalanul forduljon orvoshoz. Az akkumulátorból kilépő folyadék irritációt vagy égési sérülést okozhat.
7. **Ne használjon sérült vagy módosított akkumulátortelepet, illetve készüléket!** A sérült vagy módosított akkumulátorok előre nem látható módon viselkedhetnek, amely tüzzel, robbanással vagy sérülés kockázatával járhat.
8. **Ne tegye ki az akkumulátortelepet, illetve a készüléket tűz vagy túlságosan nagy hőmérséklet hatásának!** A tűzzel vagy 130°C-t meghaladó hőmérséklettel szembeni kitettség robbanást okozhat.
9. **Maradéktalanul tartsa be a töltéssel kapcsolatos előírásokat, és ne töltsen az akkumulátortelepet vagy a készüléket a megadott hőmérsékleti tartományon kívül.** A szakszerűtlen vagy a megadott hőmérsékleti tartományon kívüli töltés károsíthatja az akkumulátort, és fokozhatja a tűzveszélyt.
10. **A készülék szerelése kizárólag szakképzett szerelővel és eredeti alkatrészekkel meg-egyező pótalkatrészek felhasználásával végezhető el.** Ily módon garantálható a készülék további biztonságos használata.
11. **Az útmutatónak a készülék használatával és gondozásával kapcsolatos előírásainál feltüntetettekén kívül semmilyen egyéb módosítást vagy javítást ne végezzen a készüléken, illetve az akkumulátortelepen!**

Biztonsági figyelmeztetések az akkumulátorral működő készülékekhez

Az akkumulátorral működtetett készülék használata és gondozása

1. **Gondoskodjon a véletlenszerű bekapcsolással szembeni védelemről.** Az akkumulátortelep csatlakoztatása, és a készülék felemelése vagy áthelyezése előtt győződjön meg róla, hogy Off (Ki) helyzetbe állította a kapcsolót. A készülék kapcsolóra helyezett ujjal történő hordozása, vagy bekapcsolt kapcsolóval való feszültség alá helyezése balesetet okozhat.
2. **A beállítások elvégzése, a kiegészítők kicserélése vagy a készülék tárolása előtt válassza le az akkumulátortelepet a készülékről.** Az ilyen, megelőző jellegű biztonsági intézkedések csökkentik a készülék véletlenszerű bekapcsolásának kockázatát.
3. **Kizárólag a gyártó által megadott töltővel végezze el a feltöltést.** Az egyes akkumulátortelepek töltésére alkalmas töltő tűzveszélyt okozhat, ha azt eltérő típusú akkumulátortelep feltöltésére használják.

Akkumulátorral kapcsolatos fontos biztonsági előírások

1. **Az akkumulátor használata előtt olvassa el az (1) akkumulátortöltőt, az (2) akkumulátoron és az (3) akkumulátorral működtethető terméken feltüntetett utasításokat és figyelmeztető jelzéseket.**
2. **Ne szerelje szét vagy alakítsa át az akkumulátort!** Ellenkező esetben tűz, erős hőfejlődés vagy robbanás keletkezhet.
3. **A működési idő túlságosan nagymértékű lerövidülése esetén haladéktalanul hagyjon fel az érintett akkumulátor használatával.** Ellenkező esetben túlmelegedhet az eszköz, égési sérüléseket szenvedhet, vagy akár robbanás történhet.
4. **Ha az elektrolit a szemébe kerül, öblítse ki tiszta vízzel, és haladéktalanul forduljon orvoshoz.** Ellenkező esetben akár a látás is elveszitheti.
5. **Ne zárja rövidre az akkumulátort!**
 - (1) **Soha ne érintse meg a csatlakozókat feszültség vezetésére alkalmas anyagokkal!**
 - (2) **Ne tárolja az akkumulátort egyéb fémtárgyakat, mint például szögeket, érméket stb. is tartalmazó tárolóeszközben!**
 - (3) **Ne tegye ki az akkumulátort víz vagy eső hatásának!**

Az akkumulátor rövidzárlata jelentős mértékű áramerősséget, túlmelegedést, esetleges égési sérüléseket és akár meghibásodást is okozhat.

- Ne tárolja és használja a készüléket, illetve az akkumulátort olyan helyen, ahol a hőmérséklet elérheti vagy meghaladhatja az 50°C-ot (122°F).
- Az akkumulátort még abban az esetben se égesse el, ha azt komoly kár érte vagy teljes mértékben elhasználadott! Tűz hatására az akkumulátor felrobbanhat.
- Ne szúrja át, hasítsa fel, zúzza össze, dobálja vagy ejtse le az akkumulátort, illetve ne üsse neki kemény tárgyakkal. Ellenkező esetben tűz, erős hőfejlődés vagy robbanás keletkezhet.
- Ne használjon sérült akkumulátort!
- A lítium-ion tartalmú akkumulátorok a veszélyes árukat szabályozó nemzetközi jogszabályok hatálya alá tartoznak.

Kereskedelmi célú – például harmadik felek vagy szállítmányozók általi – szállítás esetén a csomagolásra és a címkézésre vonatkozó különleges követelmények is betartandók.

A szállítandó árucikk szakszerű előkészítése érdekében szállítás előtt egyeztessen veszélyes anyagokkal foglalkozó szakemberrel. Ezenkívül az általában részletesebb szabályozást nyújtó állami jogszabályi rendelkezések is figyelembeveendőek.

Ragassa le vagy fedje le a nyitott érintkezőket, és úgy csomagolja be az akkumulátort, hogy az ne mozdulhasson el a csomagoláson belül.

- Leslejeltezés előtt vegye ki az akkumulátort a készülékből, és biztonságos helyen ártalmatlantítsa azt. Kövesse az akkumulátor ártalmatlantítására vonatkozó helyi előírásokat.
- Az akkumulátorokat kizárólag a Makita által meghatározott termékekben használja fel. Az akkumulátorok nem megfelelő termékekbe történő behelyezése és használata tüzet, túlzott mértékű hőképződést, robbanást vagy elektrolitlivárgást okozhat.
- Ha előreláthatólag hosszabb ideig nem használja majd a készüléket, távolítsa el belőle az akkumulátort.
- Használat közben és után az akkumulátor hő bocsájthat ki, ami égési sérüléseket vagy alacsony hőmérsékletű égési sérüléseket okozhat. Legyen óvatos, ha a még meleg akkumulátort kezeli.
- Használat után ne érintse meg a készülék érintkezőjét, mivel az meleg lehet és égési sérülést okozhat.
- Ügyeljen arra, hogy az akkumulátor érintkezőin, nyílásaiban és hornyáiban ne halmozódjon fel forgács, por vagy egyéb szennyeződés. Ez az eszköz vagy az akkumulátor teljesítménycsökkenését, vagy meghibásodását okozhatja.
- Ha az eszköz nem támogatja a nagyfeszültségű távvezetékek közelében történő használatot, ne használja az akkumulátort nagyfeszültségű távvezetékek közelében. Ez az eszköz vagy az akkumulátor meghibásodását okozhatja.
- Az akkumulátort tartsa távol gyermekektől.

ŐRIZZE MEG A JELEN ÚTMUTATÓT.

FIGYELEM: Kizárólag eredeti Makita akkumulátorokat használjon. A Makitától eltérő gyártmányú, vagy módosított akkumulátorok használatakor felrobbanhat az akkumulátor, tüzet, személyi sérüléseket és károkat okozva ezzel. Ezen túlmenően a Makita gyártmányú készülékekre és töltőre vonatkozó Makita garancia érvénytelenné válását is maga után vonja.

Tanácsok az akkumulátor élettartamának meghosszabbításához

- Töltse fel az akkumulátort, mielőtt az teljesen lemerülne. Ne használja tovább a készüléket, ha annak érezhetően lecsökkent az energiaellátása. Ilyen esetben mindig töltsse fel az akkumulátort.
- Soha ne töltsse az akkumulátort, ha azt teljes mértékben feltöltötték! A túltöltés lerövidíti az akkumulátor hasznos élettartamát.
- 10°C és 40°C (50°F és 104°F) közötti szoba-hőmérsékleten végezze el az akkumulátor feltöltését. Ha az akkumulátor felforrósodott, a töltése előtt várja meg, amíg az megfelelően lehül.
- Ha nem használja az akkumulátort, vegye ki az eszközből vagy a töltőből.
- Ha előreláthatólag huzamosabb (hat hónapnál hosszabb) ideig nem használja majd a készüléket, töltsse fel az akkumulátort.

ALKATRÉSZEK LEÍRÁSA

► Fig.1

1	Vezérlőpult	2	Az akkumulátortartó fedele
3	Felső fedél	4	Fogantyú
5	Hordozó fogantyú	6	Felnyitó
7	Felső fedél horogja	8	Kerék
9	Szűrőfedél	10	"DC IN" aljzat
11	USB tápegység csatlakozó	12	Be/ki kapcsoló gomb
13	Hűtési/fűtési kapcsoló gomb	14	Hőmérséklet kijelző
15	Akkumulátor kijelző	16	Hőmérséklet-csökkentés gomb
17	Hőmérséklet-növekedés gomb	18	"DC IN" lámpája
19	Hőmérséklet mértékegysége	20	Fűtési mód lámpája
21	Hűtési mód lámpája	-	-

A KÉSZÜLÉK HASZNÁLATA

FIGYELEM: Ne tegyen könnyen romlandó dolgokat a kamrában. Az étel vagy ital elrohadhat.

MEGJEGYZÉS: Ha a készüléket magas páratartalmú környezetben használja, harmat páralecsapódása fordulhat elő a készüléken. Ez nem hibajelenség, hanem a szokásos működés része. Száraz ruhával törölje le a készülékről a harmat páralecsapódását.

1. A tápegység csatlakoztatása

A) Akkumulátor

▲FIGYELEM: Az akkumulátor eltávolítása előtt mindig kapcsolja ki a szerszámot.

▲FIGYELEM: Az akkumulátor behelyezésekor, illetve eltávolításakor tartsa szorosan a készüléket és az akkumulátort. Ha nem tartja elég szorosan a készüléket és az akkumulátort, azok kicsúszhatnak a kezéből, készülék-, illetve akkumulátorkárosodást és személyi sérülést okozva ezzel.

▲FIGYELEM: Figyeljen arra, hogy ne szorítsa meg az ujjait, amikor kinyitja vagy bezárja az akkumulátor fedelét.

▲FIGYELEM: Vigyázzon, hogy ne szorítsa be ujjait az akkumulátor patron és a terminálok közé. Vágási sérülést okozhat.

Amikor telepíti az akkumulátor patron, nyissa ki az akkumulátor fedelét, igazítsa a nyelvet az akkumulátor patronon a ház horonyához, és csúsztasd a helyére. Teljes mértékben illeszse be, amíg egy kattintással a helyére nem rögzül.

Ezután zárja le az akkumulátortartó fedelét.

Az eltávolításhoz csúsztassa ki a készülékből az akkumulátort, miközben az akkumulátor elülső részén található gombot elcsúsztatja.

► Fig.2 1. Piros jelzőfény 2. Gomb 3. Akkumulátor

▲FIGYELEM: Az akkumulátor akkor van helyesen behelyezve, ha a piros jelzőfény már nem látható. Ellenkező esetben véletlenül kiveshet a készülékből, sérülést okozva ezzel Önnek vagy a közelben tartózkodóknak.

▲FIGYELEM: Ne fejtse ki túlzott mértékű erőhatást az akkumulátor behelyezésekor! Ha az akkumulátor nem csúszik be könnyedén a helyére, akkor azt helytelen módon helyezték be.

MEGJEGYZÉS: Bár a készülék működtetéséhez egy akkumulátor szükséges, akár kettő is behelyezhető.

B) AC adapter (Kizárólag szabadidős járművekhez használható)

Opcionális tartozék

Az AC áramú készülék használatakor használja a készülékhez mellékelt AC adaptert. Helyezze be a dugót a készülék "DC IN" bemenetére, majd helyezze be a másik végét egy aljzatba.

Amikor a készülék AC adapterrel működik, a "DC IN" lámpa világít.

C) Szivargyújtó adapter

Ha a készüléket szivargyújtó aljzattal használja, használja a készülékhez mellékelt szivargyújtó adaptert. Helyezze be a dugót a készülék "DC IN" bemenetére, majd helyezze be a másik végét a szivargyújtó aljzatba.

Amikor a készülék szivargyújtó adapterrel működik, a "DC IN" lámpa világít.

▲FIGYELEM: Csatlakoztassa a dugót teljesen a "DC IN" bemenetbe. Ennek elmulasztása deformálhatja a dugót vagy tüzet okozhat.

▲FIGYELEM: Mindig szorosan zárja le az "DC IN" aljzat fedelét, ha a tápkábel nincs csatlakoztatva. Egyébként idegen anyag kerülhet a készülékbe, és meghibásodást okozhat.

ÉRTESETÉS: [Kizárólag 18 V-os (LXT) akkumulátorral való működés esetén] Ha a készülék körülbelül 24 órán keresztül működik a 18 V-os (LXT) akkumulátorral, akkumulátor patron kikaphozhatja a saját áramellátását az akkumulátor patron védelme érdekében. Ebben az esetben a készülék nem tud működni az akkumulátor tápegységével, és az akkumulátor jelzője is kiálszik. Az akkumulátor tápellátásának újraindításához távolítsa el és telepítse újra az akkumulátor patronot.

MEGJEGYZÉS: Amikor a készülék eltolja a tápegységet, a kompresszor fog leállni körülbelül 3 percig, hogy megvédi a kompresszort.

MEGJEGYZÉS: A készülék kikapcsolása után körülbelül 3 percet vesz igénybe a kompresszor újraindítása a kompresszor védelme érdekében.

2. A készülék bekapcsolása

Nyomja meg a bekapcsoló gombot a készülék bekapcsolhoz. Mэгegyszer nyomja meg a bekapcsoló gombot a készülék kikapcsolhoz.

3. Hűtési/fűtési üzemmód átkapcsolása

Nyomja meg a hűtési/fűtési átkapcsoló gombot a működési mód átkapcsolásához.

- Ha a készülék hűtési üzemmódban működik, a hűtési mód lámpája világít.
- Ha a készülék fűtési üzemmódban működik, a fűtési mód lámpája világít.

A hőmérséklet-kijelző villog a vezérlési hőmérsékletet kimutatva.

4. A vezérlési hőmérséklet kiválasztása

A hőmérséklet-növekedési gomb vagy a hőmérséklet-csökkentési gomb megnyomásával válassza ki a vezérlési hőmérsékletet. Olvassa el a "SPECIFIKÁCIÓK" fejezetet a választható vezérlési hőmérsékletre.

A készülék működés nélkül 5 másodperccel a használat után elkezd a hűtést/fűtést, majd a vezérlési hőmérséklet megáll villogni, és a hőmérséklet-kijelző az aktuális hőmérsékletet mutatja.

A készülék leállítja a hűtést/fűtést, amikor az aktuális hőmérséklet eléri a vezérlési hőmérsékletet.

Tippes a hatékony hűtéshez

- A felső fedél hosszú ideig történő kinyitása a kamra beslő hőmérsékletének jelentős emelkedését okozhatja.
- Tisztítsa meg rendszeresen a felületeket, amelyek érintkezhetnek kerülhetnek az élelmiszerekkel és az hozzáférhető vízelvezető rendszerekkel.
- Tárolja a nyers húst és halat megfelelő tartályokban a kamrában, hogy ne érintkezzen más élelmiszerekkel, és ne csöpögjön más élelmiszerekre.
- Ha a kamra hosszú ideig üresen marad:

- Kapcsolja ki a készüléket.
- Olvassa le a kamrát.
- Tisztítsa meg és szárítsa meg a kamrát.
- Hagyja nyitva a felső fedelet, hogy megakadályozza a penész kialakulását a kamrában.









MEGJEGYZÉS: A felhasználási körülményektől és a környezeti hőmérséklettől függően a kijelzés kissé eltérhet a töltöttség tényleges állapotától.

MEGJEGYZÉS: Az első (bal szélső) jelzőfény villog, amikor az akkumulátorvédő rendszer bekapcsol.

FUNKCIÓ

Az akkumulátor töltöttségi szintjének kijelzése



















Az akkumulátor-kijelző a fennmaradó akkumulátorkapacitást mutatja. A fennmaradó akkumulátorkapacitás a következő táblázatnak megfelelően jelenik meg.

Az akkumulátor-kijelző állapota		Töltöttségi állapot
Világít	Kialszik	
		50 % - 100 %
		20 % - 50 %
		0 % - 20 %
		Töltse fel az akkumulátort.

(Kizárólag jelzőfényvel ellátott akkumulátorok esetén)

Az akkumulátor töltöttségi állapotának ellenőrzéséhez nyomja meg az akkumulátoron található Ellenőrzés gombot. A jelzőfények néhány másodpercre felvillannak.

► Fig.3 1. Jelzőfények2. Ellenőrzés gomb

Jelzőfények			Töltöttségi állapot
Világít	Kialszik	Villog	
			75 % - 100 %
			50 % - 75 %
			25 % - 50 %
			0 % - 25 %
			Töltse fel az akkumulátort.
			Meghibásodhatott az akkumulátor.

Készülék /akkumulátor-védő rendszer

A készülék fel van szerelve védő rendszerrel. Ez a rendszer automatikusan kikapcsolja áramellátását, hogy meghosszabbítsa a készülék és az akkumulátor élettartamát. A készülék működtetés közben automatikusan leáll, ha a készüléke vagy az akkumulátort a következő feltételek valamelyikébe teszik ki.

• Akkumulátor túltöltés elleni védelem

Ha az akkumulátor kapacitása alacsony lesz, a készülék automatikusan leáll. Az akkumulátor kijelzője azt mutatja, hogy az akkumulátort fel kell tölteni. Vegye ki az akkumulátorokat a készülékből, és töltsé fel az akkumulátorokat.

• Túláramvédelem

Ha a készüléket/akkumulátort úgy működtetik, hogy abnormálisan nagy áramot vonjon be, a készülék automatikusan leáll. Ebben az esetben állítsa le az alkalmazást, amely a készülék túlterhelését okozta. Ezután kapcsolja be a készüléket az újraindításra.

• Alacsony feszültség elleni védelem

Amikor az autó bemeneti feszültsége alacsonyabb, mint a névleges feszültség, ez a védelmi rendszer kikapcsolja a készüléket, és a hőmérséklet-kijelző az "F3"-at mutatja sípoló hanggal.

• Túlfeszültség elleni védelem

Ha a bemeneti feszültség magasabb, mint a névleges feszültség, ez a védelmi rendszer kikapcsolja a készüléket, és a hőmérséklet-kijelző az "F4"-et mutatja sípoló hanggal.

• Rövidzárlat elleni védelem

Az áramkör rövidzárlat elleni védelmi funkcióval rendelkezik a rövidzárlat esetén. Ebben a helyzetben vigye a készüléket a Makita hivatalos vagy gyári szervizébe.

Más okok elleni védelem

A védelmi rendszert olyan más okokra tervezték, amelyek károsíthatják a készüléket, és lehetővé teszik a készülék automatikus leállítását. A következőket tegye az okok megszüntetésére, ha a készüléket ideiglenesen leállították vagy leállították.

1. Kapcsolja ki a készüléket, majd kapcsolja be újra az újraindításhoz.
2. Töltse fel az akkumulátor(oka)t vagy cserélje ki azokat az újratöltött akkumulátor(ok)jal.
3. Hagyja ehülni a készüléket és az akkumulátor (oka)t.

Ha a védelmi rendszer visszaállításával nem lehet javítani, akkor lépjen kapcsolatba a helyi Makita szervizközponttal.

Dőlés elleni védelmi funkció

A készülék dőlés elleni védelmi funkcióval rendelkezik. Amikor a hűtési módban használja a készüléket, a készülék automatikusan kikapcsol, ha a készüléket a következő szögek valamelyike alá helyezi.

- A) Ha a készülék a vízszintes szögtől 30° -kal egyenlő vagy ennél nagyobb, mint azt az A ábra mutatja, a készülék kikapcsol, és a hőmérséklet-kijelzőn egy ideig az "F1" jelenik meg. 3 perces vesz igénybe az újraindítás, miután a készülék a vízszintes helyzetbe került vissza.

► Fig.4

- B) Amikor a készülék a vízszintes szögtől 30° -kal egyenlő vagy ennél nagyobb, mint azt a B ábra mutatja, a készülék kikapcsol, és a hőmérséklet-kijelzőn egy ideig az "F1" jelenik meg. 3 perces vesz igénybe az újraindítás, miután a készülék a vízszintes helyzetbe került vissza.

► Fig.5

- C) Ha a készülék a vízszintes szögtől 30° -kal egyenlő vagy ennél nagyobb, mint azt az C ábra mutatja, a készülék kikapcsol, és a hőmérséklet-kijelzőn egy ideig az "F1" jelenik meg. 3 perces vesz igénybe az újraindítás, miután a készülék a vízszintes helyzetbe került vissza.

► Fig.6

- D) Ha a készülék a vízszintes szögtől 30° -kal egyenlő vagy ennél nagyobb, mint azt az D ábra mutatja, a készülék kikapcsol, és a hőmérséklet-kijelzőn egy ideig az "F1" jelenik meg. 3 perces vesz igénybe az újraindítás, miután a készülék a vízszintes helyzetbe került vissza.

► Fig.7

USB töltés

Az elem fülkében található az USB por. A működési állapotban lévő USB pornak kimeneti feszültsége 5 V.

Memória funkciója

A hőmérséklet beállítása után, ha a felhasználó 5 másodpercen belül nem operál, az aktuális beállítás tárolásra kerül. Legközelebb a készülék ugyanabban a beállításban indul.

A hőmérséklet egységének kapcsolása

A következő lépéssel kapcsolja a °C (Celsius fok) vagy a °F (Fahrenheit fok) hőmérséklet egységét.

1. Kapcsolja be a készüléket.
2. Nyomja meg a hűtési / fűtési kapcsolót, amíg az egység (°C vagy °F) villogni kezd.
3. Nyomja meg a hőmérséklet emelő gombot vagy a hőmérsékletet csökkentő gombot az egység kiválasztásához.
4. A hűtési / fűtési kapcsoló gombját nyomja meg, vagy 5 másodpercig hagyja a készüléket a működés nélkül. Az egység kiválasztása befejeződött.

Vállöv

▲ FIGYELEM: Ellenőrizze, hogy a vállöv csatlakoztatva megfelelően. Ellenkező esetben leeshet, balesetet okozva ezzel.

1. A bal és a jobb fogantyún keresztül tegye az övet.
2. Az övet csatolja.

► Fig.8

Hibakód

Az egyes hibák esetén a hőmérsékleti kijelző a következő kódot mutatja.

Hibakód	Ügy
F1	A dőlés elleni védelem aktív. A dőlés elleni védelmet olvassa meg a bekezdésben.
F2	Lemerült az akkumulátor.
F3	Alacsony a bemeneti feszültség. Az autó bemeneti védelmet olvassa meg a bekezdésben.
F4	Magas a kimeneti feszültség. A túlfeszültség elleni védelmet olvassa meg a bekezdésben.
F5	A készülék érzékelőjénél valami nincs rendben. A készüléket vigye a Makita hivatalos vagy gyári szervizébe.

KARBANTARTÁS

▲ FIGYELEM: Átvizsgálás vagy karbantartás előtt mindig győződjön meg arról, hogy kikapcsolta a készüléket, leválasztotta azt a hálózatról és eltávolította az akkumulátort.

ÉRTEŚÍTÉS: Soha ne használjon benzint, higítót, alkoholt vagy más hasonló szert! Ellenkező esetben elszíneződések, alakváltozások vagy repedések következhetnek be.

A termék BIZTONSÁGÁNAK és MEGBÍZHATÓSÁGÁNAK fenntartása érdekében a javítást, bármely egyéb karbantartást vagy beállítást a Makita által felhatalmazott vagy gyári szervizközpontnak kell végrehajtania Makita cserealkatrészek használata mellett.

Tisztítás

- Rendszeresen az olajfoltot tisztítsa meg a kamrában.
- A kamra belsejét tisztítsa meg a szag elkerülése érdekében.
- A hűtési hatékonyság javítása érdekében rendszeresen a szivacszsűrő porát tisztítsa meg.
- A felső burkolatnak tömítőcsikja könnyen piszkos, időben tisztítsa meg.

Kiolvasztás

A kiolvasztáshoz kapcsolja ki az áramellátást és várja addig, amíg a fagy elolvad. Ezután törölje le a vizet.

A szivacszsűrő tisztítása

▲ FIGYELEM: A szivacszsűrő tisztítása után **feltétlenül telepítse a készülékre.** A készülék szivacszsűrő nélküli üzemeltetés hibás működést okozhat.

1. Csúsztassa el a szűrő fedelét az ábrán látható nyíl irányába, majd vegye le a szűrő fedelét.
2. Vegye le a szivacszsűrőt, tisztítsa meg a szivacszsűrőt.

► Fig.9

3. Helyezze vissza a szivacszsűrőt és a szűrő fedelét.

► Fig.10

KÜLÖN MEGVÁSÁROLHATÓ KIEGÉSZÍTŐK

▲ FIGYELEM: Javasoljuk, hogy a tartozékokat vagy kiegészítőket a jelen útmutatóban meghatározott Makita készülékhez használja. Bármilyen egyéb kiegészítő vagy tartozék használata személyi sérülést okozhat. A kiegészítők, illetve tartozékok kizárólag rendeltetésszerűen használhatók.

Ha a tartozékokkal kapcsolatban további információra van szüksége, forduljon a helyi Makita szervizközponthoz.

- AC adapter
- Eredeti Makita akkumulátor és töltő

MEGJEGYZÉS: A listában felsorolt néhány tétel a készülék csomagjában szabványos tartozékként fordulhat elő. A készülékhez mellékelt tartozékok országonként eltérhetnek.

UPOZORNENIE

Toto zariadenie môžu používať deti vo veku od 8 rokov a osoby so zníženými fyzickými, zmyslovými alebo duševnými schopnosťami alebo s nedostatkom skúseností a znalostí, ak sú pod dozorom alebo vyučované o používaní zariadenia bezpečným spôsobom a rozumejú súvisiacim rizikám. Deti sa s nástrojom nesmú hrať. Deti by nemali vykonávať čistenie a používateľskú údržbu.

TECHNICKÉ ÚDAJE

Model:		CW001G
Kapacita		20 L
Vstup	Kazeta s batériou	DC 18 V / DC 36 V
	AC adaptér (Voliteľné príslušenstvo)	Pozri indikáciu na AC adaptéri. (Vstupné napätie sa líši v závislosti od krajiny.)
	Adaptér zapaľovača cigariet	DC 12 V / DC 24 V
Trieda protišokovej ochrany		III
Typ podnebia		SN / N / ST / T
Izolačný materiál / penový materiál		Polyuretánová pena / cyklopentán (C ₅ H ₁₀)
Chladivo		R-1234yf (26 g)
Prevádzkový výkon		chladiaci výkon 90 W, vykurovací výkon 42 W
Rozmery (D × Š × V)	Vonkajšie rozmery	663 mm × 341 mm × 372 mm
	Vo vnútri komory	323 mm × 240 mm × 261 mm
Hmotnosť netto		16,1 kg (s BL4050F×2) / 13,5 kg (bez batérie)
Trieda ochrany		IPX4 (napájanie iba z batérie)
Nastaviteľná teplota regulácie	Režim chladenia	-18°C, -15°C, -10°C, -5°C, 0°C, 5°C, 10°C (0°F, 5°F, 15°F, 25°F, 30°F, 40°F, 50°F)
	Režim kúrenia	30°C, 35°C, 40°C, 45°C, 50°C, 55°C, 60°C (85°F, 95°F, 105°F, 115°F, 120°F, 130°F, 140°F)
USB napájací port		Typ A / Výstupné napätie DC 5 V / Výstupný prúd DC 2,4 A

- Vďaka nášmu nepretržitému programu výskumu a vývoja sa technické údaje uvedené v tomto návode môžu bez predchádzajúceho upozornenia zmeniť.
- Technické údaje sa v jednotlivých krajinách môžu líšiť.

Vhodná kazeta s batériou a nabíjačka

Model D.C. 18 V.	Kazeta s batériou	BL1815N / BL1820B / BL1830B / BL1840B / BL1850B / BL1860B
	Nabíjačka	DC18RC / DC18RD / DC18RE / DC18SD / DC18SE / DC18SF / DC18SH
Model D.C. 36 V.	Kazeta s batériou	BL4020 / BL4025 / BL4040 / BL4050F
	Nabíjačka	DC40RA / DC40RB / DC40RC

- Niektoré kazety s batériou a nabíjačky uvedené vyššie nemusia byť dostupné v závislosti od vášho regiónu.

⚠ UPOZORNENIE: Používajte iba kazetu s batériou a nabíjačky uvedené vyššie. Použitie iných kaziet s batériou a nabíjačiek môže spôsobiť zranenie a/alebo požiar.

Prevádzková doba

POZN.: Prevádzková doba sú približné a môže líšiť podľa typu batérie, stavu nabíjania a prevádzkových podmienok.

Voltage	Kazeta s batériou	Prevádzková doba pre každú riadenú teplotu (hodiny)								
		Teplota okolia je 30°C (85°F)					Teplota okolia je 0°C (30°F)			
		-18°C (0°F)	-10°C (15°F)	0°C (30°F)	5°C (40°F)	10°C (50°F)	30°C (85°F)	40°C (105°F)	50°C (120°F)	60°C (140°F)
18 V	BL1815N ×2	1,6	2,5	3,0	4,0	6,0	2,5	1,8	1,5	1,4
	BL1820B ×2	2,2	3,0	4,5	5,5	8,5	3,0	2,4	2,1	1,9
	BL1830B ×2	3,0	4,5	6,0	8,0	11,5	4,5	3,3	2,9	2,6
	BL1840B ×2	4,0	6,5	8,5	11,0	16,5	6,5	4,5	4,0	3,5
	BL1850B ×2	5,5	8,0	11,0	14,5	21,0	8,0	5,5	5,0	4,5
	BL1860B ×2	6,5	10,0	13,5	17,5	25,5	10,0	7,0	6,0	5,5
36 V	BL4020 ×2	4,0	6,0	8,5	11,0	14,0	7,0	5,0	4,5	3,5
	BL4025 ×2	5,0	8,0	11,0	14,0	18,0	9,5	6,5	6,0	4,5
	BL4040 ×2	8,0	13,0	18,0	22,5	29,0	15,0	10,5	10,0	7,0
	BL4050F ×2	10,0	16,0	22,0	28,0	36,0	18,5	13,0	12,5	8,5

Symbols

Nasledujúce obrázky ukazujú symboly, ktoré sa môžu použiť pre zariadenie. Pred použitím sa uistite, že rozumiete významu symbolov.



Prečítajte si návod na použitie.



Iba pre krajiny EÚ
Z dôvodu prítomnosti nebezpečných komponentov v zariadení môžu mať použité elektrické a elektronické zariadenia, akumulátory a batérie negatívny vplyv na životné prostredie a zdravie ľudí.
Elektrické a elektronické prístroje alebo batérie neodhadzujte do domového odpadu! V súlade s európskou smernicou o odpade z elektrických a elektronických zariadení a akumulátorov a batérií a odpadových akumulátorov a batérií, ako aj s ich prispôbením vnútroštátnym právny predpisom, by sa použité elektrické zariadenia, batérie a akumulátory mali skladovať oddelene a odovzdať na samostatnom zbernom mieste pre komunálny odpad, spracovať v súlade s predpismi o ochrane životného prostredia.

To je naznačené symbolom preškrtnutej smetnej nádoby na kolieskach umiestneným na zariadení.



Pozor: nebezpečenstvo požiaru.



Neplňte vodu priamo do komory. Neponárajte zariadenie do vody. Na zariadenie nelejte vodu. V opačnom prípade môže dôjsť k úrazu elektrickým prúdom alebo poruche.

BEZPEČNOSTNÉ UPOZORNENIA

- Zariadenie je vhodné pre:**
 - Prevádzka vo vozidlách.

- Chladenie a hlboké zmrazenie potravín.

- Pre kempovanie používajte iba vtedy, keď je zariadenie napájané z batérie.

- Toto zariadenie používa HORĽAVÉ CHLADIVO. Prečítajte si a postupujte podľa týchto pokynov. Požiadajte o servis naše stredisko služieb. Pri likvidácii zariadenia sa riadte miestnymi predpismi týkajúcimi sa likvidácie HORĽAVÝCH CHLADIV.**
- UPOZORNENIE: Udržujte vetracie otvory v kryte zariadenia bez prekážok.**
- UPOZORNENIE: Na urýchlenie procesu odmravovania nepoužívajte žiadne mechanické zariadenia ani iné prostriedky, ktoré neodporúča výrobca.**
- UPOZORNENIE: Nepoškodzujte chladiaci okruh.**
- UPOZORNENIE: Nepoužívajte elektrické spotrebiče vo vnútri odkladacích priestorov zariadenia, pokiaľ nie sú typom odporúčaným výrobcom.**
- Toto zariadenie obsahuje vo vnútri horľavé vyfukujúce plyny pre izoláciu. Pri likvidácii spotrebiča sa riadte miestnymi predpismi týkajúcimi sa likvidácie horľavých vyfukujúcich plynov pre izoláciu.**
- V tomto zariadení neskladujte výbušné látky, ako sú aerosólové plechovky s horľavým palivom.**
- Toto zariadenie je určené na domáce použitie a na podobné účely, ako sú napríklad**
 - kuchynské priestory pre zamestnancov v obchodoch, kanceláriách a iných pracovných prostrediach;
 - farmy a hotely, motely a iné prostredia obytného typu;
 - prostredie typu nocľah a raňajky;
 - stravovanie a podobné maloobchodné použitie.
- Ak je napájací kábel poškodený, musí byť nahradený špeciálnym káblom alebo zostavou dostupnou od výrobcu alebo jeho servisného zástupcu.**

11. **UPOZORNENIE: Riziko uviaznutia dieťaťa. Skôr ako vyhodíte starú chladničku alebo mrazničku:**
* Zložte dvere.
12. **Inštalčná vzdialenosť okolo a nad jednotkou nesmie byť menšia ako 15 mm.**
13. **Pri umiestňovaní spotrebiča sa uistite, že nie je napájací kábel skrútený alebo poškodený.**
14. **Na zadnej strane zariadenia neumiestňujte prenosných zásuviek alebo prenosných zdrojov napájania.**
15. **Likvidácia spotrebiča.**



Toto označenie znamená, že tento výrobok by nemal byť likvidovaný spolu s iným komunálnym odpadom v celej EÚ. Aby ste zabránili možnému poškodeniu životného prostredia alebo zdravia ľudí nekontrolovanou likvidáciou odpadu, recyklujte zariadenie zodpovedne, aby ste podporili udržateľné opätovné použitie materiálových zdrojov. Vyfukujúci plyn pre izoláciu je horľavý. Pri likvidácii spotrebiča to robte iba v autorizovanom likvidačnom stredisku. Nevystavujte plameňu.

DÔLEŽITÉ INFORMÁCIE

1. **Pred použitím si pozorne prečítajte návod na obsluhu.**
2. **Skontrolujte, či je použitý rozsah napätia rovnaký ako rozsah vyznačený na typovom štítku, či je zástrčka napájacieho kábla vhodná so zásuvkou, a skontrolujte, či je zásuvka dobre uzemnená.**
3. **Aj keď zariadenie nepoužívate, neumiestňujte ho hore dnom alebo ho nenakláňajte nad 15°.**
V opačnom prípade môže dôjsť k poruche.
4. **Pri prenášaní držte zariadenie horným krytom nahor. Neotáčajte zariadenie hore dnom.**
V opačnom prípade môže dôjsť k poruche.
5. **Neponárajte zariadenie do vody alebo inej tekutiny, aby ste predišli úrazu elektrickým prúdom. Nevystavujte zariadenie dažďu.**
6. **Pri čistení alebo nepoužívaní vyberte batériu a odpojte sieťovú zástrčku.**
7. **Akékoľvek príslušenstvo, ktoré nie je odporúčané výrobcom, sa nesmie použiť.**
8. **Neumiestňujte zariadenie na horúce miesta, napríklad do automobilu na slnko alebo do blízkosti tepelných materiálov. Môže sa znížiť výkon chladenia alebo únik plynu môže spôsobiť požiar.**
9. **Neumiestňujte toto zariadenie do blízkosti plynových zariadení. Môže sa znížiť výkon chladenia alebo únik plynu môže spôsobiť požiar.**
10. **Nezapínajte vypínač často (zakaždým najmenej 5 minút), aby nedošlo k poškodeniu kompresora.**
11. **Nevkladajte do zariadenia kovovú fóliu ani iné vodivé materiály, aby ste predišli požiaru alebo skratu.**
12. **Na čistenie produktu nepoužívajte chemické umývacie kvapaliny a tvrdé náradie.**
13. **Zasuňte zástrčku úplne do vstupu „DC IN“. V opačnom prípade by mohlo dôjsť k zdeformovaniu zástrčky alebo k požiaru.**
14. **Nepoužívajte zariadenie počas jazdy. V opačnom prípade by mohlo to spôsobiť nehodu.**
15. **Ak zostávajúca kapacita batérie v automobile klesne, použite zariadenie pri bežiacom motore. Po použití odpojte zásuvku zapalovača cigariet, aby sa zabránilo nabitú batérie automobilu.**
16. **Nezneužívajte AC adaptér a adaptér zapalovača cigariet.**
17. **Vyčistite zástrčku AC adaptéra a adaptéra zapalovača cigariet. Nečistoty, ako je voda alebo soľ, ulpievajúce na zástrčke, môžu spôsobiť hrdzu a zlú vodivosť, deformáciu alebo požiar.**
18. **Nedotýkajte sa zástrčiek AC adaptéra a adaptéra zapalovača cigariet ihneď po použití. Môžu byť veľmi horúce a mohli by vás popáliť.**
19. **Zariadenie nerozoberajte.**
20. **Počas používania nenabíjajte batériu. Na výrobok môže byť aplikované neprijateľné napätie, ktoré môže mať za následok poruchu alebo požiar.**
21. **V blízkosti zariadenia nepoužívajte horľavé rozprašovače. Inak by to mohlo spôsobiť požiar.**
22. **Počas prevádzky sa nedotýkajte mokrymi rukami obsahu, najmä vyrobeného z kovu, vnútri zariadenia. Inak by to mohlo spôsobiť omrzliny.**
23. **Zástrčkou nemanipulujte, ak máte mokré alebo zamastené ruky. Mohlo by to spôsobiť úraz elektrickým prúdom.**
24. **Do zariadenia nevkladajte lieky alebo akademické materiály. Toto zariadenie nemôže skladovať materiály, ktoré vyžadujú prísnu kontrolu teploty.**
25. **Nepoužívajte tento výrobok ako stoličku. Inak by to mohlo spôsobiť pády a poranenia.**
26. **Nedovoľte, aby sa s týmto zariadením hrali malé deti a domáce zvieratá. Pri skladovaní uchovávajte zariadenie mimo dosahu detí.**
27. **Nepreplňujte jedlo a nápoje v zariadení. Môže sa znížiť výkon chladenia, čo spôsobí hnilobu jedál a nápojov.**
28. **Počas chladenia a ohrievania jedla a nápojov buďte opatrní, aby ste nevybili batériu. Neskladujte otvorené potraviny dlhší čas. Jedlo a nápoje môžu hniť.**
29. **Na odstránenie ľadu alebo námrazy zo zariadenia nepoužívajte nôž ani skrutkovač. Mohlo by to poškodiť vnútro zariadenia a spôsobiť poruchu alebo by mohol vystreknúť priložený plyn alebo olej.**
30. **Nepoužívajte DC výstup generátora motora ako zdroj napájania. Inak by to mohlo spôsobiť poruchu.**
31. **Nedávajte priamo do zariadenia vodu atď. Voda sa môže dostať dovnútra zariadenia a spôsobiť poruchu. Ak sa v komore nahromadila voda, utrite ju mäkkou handričkou.**
32. **Pri zatváraní a otváraní horného krytu dávajte pozor, aby ste si nezovreli prst.**

33. **Do komory nedávajte veci, ktoré sa ľahko kazia.** Jedlá alebo nápoje sa môžu kaziť.
34. **Keď je v režime kúrenia, nedotýkajte sa dlho vnútra zariadenia.** Riziko popálenia pri nízkej teplote.
35. **Pri vkladani jedla alebo nápojov do zariadenia udržiavajte vnútornú časť komory čistú.** Riziko otravy jedlom atď.
36. **Nepoužívajte toto zariadenie v chladiarskom nákladnom aute alebo v komore chladničky.** Chladiarské nákladné auto a chladiarská komora sú náchylné na kondenzáciu, čo spôsobuje kvapôčky vody na elektrických spotrebičoch a spôsobuje poruchy.
37. **Do zariadenia nekladajte zvieratá, ako sú domáce zvieratá.** Toto zariadenie nemôže ukladať bytosti.
38. **Nedávajte chladiaci prostriedok do rozbitého vrečka.** Ak v zariadení unikne chladiaci prostriedok, môže dôjsť k korózii jeho kovovej časti. Ak unikne chladiaci prostriedok, utrite ho vlhkou mäkkou handričkou a potom utrite dosucha mäkkou handričkou.
39. **Pevne pripnite remienok na rameno, aby nespadlo v dôsledku hmotnosti zariadenia.** V opačnom prípade môže zariadenie spadnúť a spôsobiť zranenie.
40. **Pri vkladani jedla a nápojov do zariadenia vopred vložte studenú alebo horúcu vec.** Toto zariadenie nedokáže ochladiť alebo zohriať v krátkom čase.
41. **Ak používate zariadenie v vozidle, nezabudnite ho umiestniť na stabilné miesto, ako je batožinový priestor alebo chodidlá zadných sedadiel, a zafixovať ho.** Neumiestňujte zariadenie na sedadlo v nestabilnom stave. Ak sa vozidlo počas jazdy náhle naštartuje alebo zastaví, môže sa zariadenie prevrátiť a pohnúť sa, čo môže spôsobiť zranenie.
42. **Pri prenášaní zariadenie pevne držte.** Inak môže zariadenie spadnúť a spôsobiť poruchu, alebo pád na nohy môže spôsobiť zranenie.
43. **Pri použití v prašnom prostredí špongiový filter čistite častejšie.** Prašné prostredie spôsobuje ľahké upchatie špongiového filtra a požiar.
2. **Pred akýmikolvek úpravami, výmenou príslušenstva alebo uskladnením prístroja odpojte batérie.** Tieto preventívne bezpečnostné opatrenia znižujú riziko neúmyselného zapnutia prístroja.
3. **Batérie nabíjajte iba pomocou nabíjačky predpísane výrobcom.** Nabíjačka, ktorá je vhodná pre jeden typ batérií, môže pri použití s iným typom batérií spôsobiť riziko požiaru.
4. **Prístroj používajte iba s batériami na to určenými.** Použitie iných batérií môže spôsobiť riziko zranenia alebo požiaru.
5. **Keď sa batérie nepoužívajú, držte ich v dostatočnej vzdialenosti od iných kovových predmetov ako sú sponky na papier, mince, kľúče, klince a ďalšie drobné kovové predmety, ktoré môžu vytvoriť prepojenie pólov batérie.** Skrat na póloch batérie môže spôsobiť spálenie alebo požiar.
6. **Pri nevhodných podmienkach môže z batérie vytiecť tekutina.** Vyhybajte sa kontaktu s ňou. Ak náhodou dôjde ku kontaktu, vymyte postihnuté miesto vodou. Ak sa tekutina dostane do očí, vyhľadajte lekársku pomoc. Tekutina vytečená z batérie môže spôsobiť podráždenie alebo popálenie.
7. **Nepoužívajte poškodené ani upravené batérie a prístroj.** Poškodené alebo upravené batérie sa môžu chovať nepredvídateľne a spôsobiť požiar, výbuch alebo riziko zranenia.
8. **Batérie ani prístroj nevystavujte ohňu ani vysokým teplotám.** Vystavenie ohňu alebo teplotám nad 130°C môže spôsobiť výbuch.
9. **Dodržiavajte pokyny na nabíjanie a batériu ani prístroj nenabíjajte mimo rozsah teplôt uvedený v návode.** Nesprávne nabíjanie alebo teplota mimo stanoveného rozsahu môžu poškodiť batériu a zvýšiť riziko požiaru.
10. **Údržbu prístroja musí vykonávať kvalifikovaný odborník s použitím identických náhradných dielov.** Tým sa zaisťuje bezpečnosť prístroja.
11. **Prístroj ani batérie neupravujte a nepokúšajte sa ich opravovať inak, než spôsobom uvedeným v návode na použitie a starostlivosť.**

Dôležité bezpečnostné pokyny pre kazetu s batériou

1. **Pred použitím kazety s batériou si prečítajte všetky pokyny a výstražné značky na (1) nabíjačke batérie, (2) batérii a (3) produkte, ktorý batériu používa.**
2. **Kazetu s batériou nerozoberajte ani s ňou nemanipulujte.** Môže to spôsobiť požiar, nadmerné teplo alebo explóziu.
3. **Ak sa prevádzková doba výrazne skrátila, okamžite zastavte prevádzku.** Môže to viesť k riziku prehriatia, možným spáleninám a dokonca výbuchu.
4. **Ak sa vám do očí dostane elektrolyt, vypláchnite ich čistou vodou a okamžite vyhľadajte lekársku pomoc.** Môže to viesť k strate zraku.
5. **Nespôsobujte na kazetu s batériou skrat:**
 - (1) **Nedotýkajte sa pólov vodivým materiálom.**
 - (2) **Neskladujte kazetu s batériou v nádobe s ďalšími kovovými predmetmi ako sú klince, mince a pod.**
 - (3) **Nevystavujte kazetu s batériou vode alebo dažďu.**

Bezpečnostné varovania pre spotrebič napájaný z batérie

Používanie a starostlivosť o prístroj napájaný z batérie

1. **Bráňte neúmyselnému spusteniu prístroja.** Pred pripojením kazety s batériou, zdvíhaním alebo prenášaním prístroja sa uistite, že vypínač je v polohe vypnuté. Prenášanie prístroja s prstom na vypínači alebo pripojenie zapnutého prístroja k zdroju napájania zvyšuje pravdepodobnosť nehôd.

Skrat na batérii môže spôsobiť zvýšenie toku prúdu, prehriatie, spáleniny a dokonca poruchu prístroja.

6. Prístroj ani kazetu s batériou neskladujte a nepoužívajte prístroj, kde teplota môže dosiahnuť alebo prekročiť 50°C (122°F).
7. Kazetu s batériou nespaliť, ani ak je vážne poškodená alebo ak je úplne nepoužiteľná. Kazeta s batériou môže v ohni explodovať.
8. Kazetu s batériou nepríbijajte, nedrvte, nehádzte, nezhadzujte ani ňou neudierajte o tvrdý predmet. Takéto konanie môže spôsobiť požiar, nadmerné teplo alebo explóziu.
9. Poškodenú batériu nepoužívajte.
10. Litium-iónové batérie podliehajú požiadavkám zákonov o nebezpečných predmetoch.

Pri komerčnej preprave, napr. tretími osobami a dopravcami je nutné dodržiavať špeciálne požiadavky na balenie a označovanie.

Prípravu batérie na prepravu konzultujte s odborníkom na nebezpečné materiály. Dodržiavajte aj miestne predpisy, ktoré môžu byť prísnejšie.

Voľné kontakty zalepte páskou alebo inak zaslepte a batériu zabaľte tak, aby sa vnútri balienia nemohla pohybovať.

11. Pri likvidácii kazety s batériou ju vyberte zo spotrebiča a zlikvidujte na bezpečnom mieste. Postupujte podľa miestnych predpisov o likvidácii batérií.
12. Batérie používajte iba vo výrobkoch určených spoločnosťou Makita. Inštalácia batérií do nevhodných produktov môže spôsobiť požiar, prehrievanie, výbuch alebo únik elektrolytu.
13. Ak spotrebič dlhšiu dobu nepoužíva, batériu z neho odstráňte.
14. Počas aj po používaní môže kazeta s batériou naberať teplo, čo môže spôsobiť popáleniny alebo poranenia nízkymi teplotami. Pri manipulácii s horúcou kazetou s batériou buďte ostražitý.
15. Pólov spotrebič sa nedotýkajte bezprostredne po používaní, pretože môžu byť dostatočne horúce na spôsobenie popálenín.
16. Úlomky, prach ani zem nenechajte uviaznuť na póloch, v otvoroch a drážkach kazety s batériou. Môže to viesť k nedostatočnému výkonu alebo pokazeniu spotrebič alebo kazety s batériou.
17. Pokiaľ spotrebič nepodporuje používanie v blízkosti elektrického vedenia s vysokým napätím, kazetu s batériou nepoužívajte v blízkosti elektrického vedenia s vysokým napätím. Môže to viesť k zlému fungovaniu alebo pokazeniu spotrebič alebo kazety s batériou.
18. Batériu držte mimo dosahu detí.

TIETO POKYNY USCHOVAJTE.

⚠ POZOR: Používajte iba pôvodné batérie Makita. Použitie iných ako pôvodných batérií Matika alebo upravovaných batérií môže viesť k prasknutiu batérie, požiaru, zraneniu osôb a iným škodám. Bude tiež stratu Makita záruku spotrebiča Makita a nabíjačkou.

Tipy na zaručenie čo najdlhšej životnosti batérie.

1. Kazetu s batériou nabíjajte skôr, ako so úplne vybijie. Keď si všimnete, že prístroj má menej energie, okamžite ho vypnite a batériu nabíjajte.
2. Nikdy nenabíjajte plne nabitú batériu. Prílišné nabíjanie skracuje životnosť batérie.
3. Kazetu s batériou nabíjajte pri izbovej teplote 10°C - 40°C (50°F - 104°F). Horúcu kazetu s batériou nechajte pred nabíjaním schladieť.
4. Ak kazetu s batériou nepoužívajte, odpojte ju zo spotrebiča alebo nabíjačky.
5. Kazetu s batériou nabíjajte, ak ste ju dlhšie nepoužívali (viac ako 6 mesiacov).

POPIS DIELOV

► Fig.1

1	Ovládací panel	2	Kryt batérie
3	Horný kryt	4	Rukoväť
5	Rukoväť na prenášanie	6	Otvárač
7	Hák horného krytu	8	Koleso
9	Kryt filtra	10	Zásuvka "DC IN"
11	USB napájací port	12	Vypínač
13	Prepínacie tlačidlo chladenia / kúrenia	14	Zobrazenie teploty
15	Indikátor batérie	16	Tlačidlo na zníženie teploty
17	Tlačidlo teploty	18	Svietidlo „DC IN“
19	Jednotka teploty	20	Kontrolka režimu kúrenia
21	Kontrolka režimu chladenia	-	-

PREVÁDZKA

⚠ POZOR: Do komory nedávajte veci, ktoré sa ľahko kazia. Jedlá alebo nápoje sa môžu kaziť.

POZN.: Pri prevádzke vo veľmi vlhkom prostredí môže na zariadení dôjsť ku kondenzácii. To neznamená poruchu zariadenia. Na zariadení utrite kondenzáciu suchou handričkou.

1. Pripojenie napájacieho zdroja

A) Batéria

⚠️ POZOR: Pred inštaláciou alebo vybratím akumulátora vždy zariadenie vypnite.

⚠️ POZOR: Pri inštalovaní alebo odstraňovaní kazety s batériou prístroj i kazetu pevne držte. Ak ich nebudete pevne držať, môžu sa vám vyšmyknúť z rúk a poškodiť sa, ako aj spôsobiť zranenie osôb.

⚠️ POZOR: Pri otváraní alebo zatváraní krytu batérie dávajte pozor, aby ste si nezovreli prsty.

⚠️ POZOR: Dávajte pozor, aby ste si nezovreli prsty medzi puzdrom na batériu a svorkami. Môže to spôsobiť vážne zranenie.

Ak chcete vložiť puzdro na batériu, otvorte kryt batérie a zarovnaj te jazyček na puzdre s drážkou v kryte a zasuňte ho na miesto. Zasuňte ju až na doraz, kým s kliknutím nazapadne na miesto.

Potom zavrite kryt batérie.

Ak chcete kazetu s batériou odstrániť, vysuňte ju z prístroja a zároveň posúvajte tlačidlo na prednej strane kazety.

► Fig.2 1. Červený indikátor 2. Tlačidlo 3. Kazeta s batériou

⚠️ POZOR: Kazetu s batériou vždy inštalujte úplne tak, aby ste nevideli červený indikátor. Ak to neurobíte, môže z prístroja vypadnúť a spôsobiť zranenie vám alebo osobám v okolí.

⚠️ POZOR: Kazetu s batériou neinštalujte násilu. Ak sa kazeta nezasúva ľahko, znamená to, že ju neinštalujte správne.

POZN.: Nainštalovať je možné až dve kazety s batériou, ale prístroj pri prevádzke využíva vždy iba jednu batériu.

B) AC adaptér (používa sa iba pre rekreačné vozidlo)

Voliteľné príslušenstvo

Pri používaní zariadenia na AC napájanie používajte AC adaptér dodaný s zariadením. Zasuňte zástrčku do vstupu „DC IN“ zariadenia a potom druhý koniec do zásuvky.

Keď je zariadenie napájané zo AC adaptéra, rozsvieti sa svetidlo „DC IN“.

C) Adaptér zapalovača cigariet

Pri používaní zariadenia so zásuvkou zapalovača cigariet používajte adaptér zapalovača cigariet dodaný s zariadením. Zasuňte zástrčku do vstupu „DC IN“ zariadenia a potom druhý koniec do zásuvky zapalovača cigariet.

Keď je zariadenie napájané z adaptéra zapalovača cigariet, rozsvieti sa svetidlo „DC IN“.

⚠️ POZOR: Zasuňte zástrčku úplne do vstupu „DC IN“. V opačnom prípade by mohlo dôjsť k zdeformovaniu zástrčky alebo k požiaru.

⚠️ POZOR: Vždy, keď napájací kábel nie je pripojený, pevne zavrite kryt zásuvky „DC IN“. Inak by sa do zariadenia mohli dostať cudzie predmety a spôsobiť poruchu.

UPOZORNENIE: [Iba pri prevádzke s batériou 18 V (LXT)] Keď je zariadenie v prevádzke asi 24 hodín s nainštalovanou batériou 18 V (LXT), puzdro na batériu môže vypnúť svoje vlastné napájanie na ochranu puzdra na batériu. V takom prípade zariadenie nemôže pracovať s napájaním z batérie a indikátor batérie tiež zhasne. Ak chcete pokračovať v napájaní z batérie, vyberte a znovu vložte puzdro na batériu.

POZN.: Keď zariadenie prepne napájanie, kompresor sa zastaví na približne 3 minúty, aby sa kompresor chránil.

POZN.: Po vypnutí zariadenia trvá reštart kompresora z dôvodu ochrany kompresora asi 3 minúty.

2. Zapnutie zariadenia

Stlačením vypínača zapnete zariadenie. Opätovným stlačením vypínača zariadenie vypnete.

3. Prepnutie režimu chladenia / kúrenia

Stlačením prepínacieho tlačidla chladenia / kúrenia prepnete prevádzkový režim.

- Keď zariadenie pracuje v režime chladenia, rozsvieti sa kontrolka režimu chladenia.
- Keď zariadenie pracuje v režime kúrenia, rozsvieti sa kontrolka režimu kúrenia.

Na displeji teploty blika regulačná teplota.

4. Výber regulačnej teploty

Stlačením tlačidla teploty alebo tlačidla zníženia teploty vyberte požadovanú teplotu. Voliteľnú regulačnú teplotu nájdete v kapitole „ŠPECIFIKÁCIE“.

Zariadenie spustí chladenie / kúrenie po 5 sekundách bez akejkoľvek operácie, potom prestane blikať regulačná teplota a na displeji teploty sa zobrazuje aktuálna teplota.

Keď aktuálna teplota dosiahne regulačnú teplotu, zariadenie zastaví chladenie / kúrenie.

Tipy na efektívne chladenie

- Dlhodobé otváranie horného krytu môže spôsobiť výrazné zvýšenie teploty v komore.
- Pravidelne čistite povrchy, ktoré môžu mať styku s potravinami a prístupnými drenážnymi systémami.
- Surové mäso a ryby skladujte vo vhodných nádobách v komore tak, aby neboli v kontakte s inými potravinami alebo aby na iné jedlo nekvapkali.
- Ak je komora dlhší čas prázdna:

- Vypnite zariadenie.
- Odmrazte komoru.
- Vyčistite a osušte komoru.
- Horný kryt nechajte otvorený, aby sa zabránilo plesni v komore.







POZN.: V závislosti od podmienok použitia a teploty prostredia sa indikácia môže mierne líšiť od skutočnej kapacity.

POZN.: Prvá kontrolka (úplne vľavo) bude blikať, ak systém ochrany batérie funguje.

FUNKCIA

Indikátor zvyšnej kapacity batérie























Indikátor batérie zobrazuje zostávajúcu kapacitu batérie. Zostávajúca kapacita batérie je uvedená v nasledujúcej tabuľke.

Stav indikátora batérie		Zvyšná kapacita
 Svieti	 Nesvieti	
		50 % až 100 %
		20 % až 50 %
		0 % až 20 %
 (Bliká)		Nabíte batériu.

(Iba u kaziet s batériou s indikátorom)

Stlačte tlačidlo kontroly na kazete s batériou, aby sa zobrazila zvyšná kapacita. Svetlá indikátora sa na niekoľko sekúnd rozsvietia.

► Fig.3 1. Svetlá indikátora 2. Tlačidlo kontroly

Svetlá indikátora			Zvyšná kapacita
 Svieti	 Nesvieti	 Bliká	
			75 % až 100 %
			50 % až 75 %
			25 % až 50 %
			0 % až 25 %
			Nabíte batériu.
			Je možné, že došlo k poruche batérie.
			

System ochrany spotrebiča / batérie

Spotrebič je vybavený ochranným systémom. Tento systém automaticky vypína napájanie, aby predĺžil životnosť zariadenia a batérie. Spotrebič sa počas prevádzky automaticky zastaví, ak je spotrebič alebo batéria vystavená niektorej z nasledujúcich podmienok.

- **Ochrana proti vybitiu batérie**
Ak je kapacita batérie nízka, spotrebič sa automaticky vypne. Indikátor batérie ukazuje, že batéria by mala byť nabitá. Vyberte batérie zo zariadenia a nabíte ich.
- **Nadprúdová ochrana**
Ak je zariadenie / batéria prevádzkovaná takým spôsobom, ktorý spôsobuje neobvykle vysoký prúd, zariadenie sa automaticky zastaví. V takom prípade zastavte faktor, ktorý spôsobil preťaženie zariadenia. Potom spotrebič zapnite a reštartujte.
- **Nizkonapäťová ochrana**
Ak je vstupné napätie automobilu nižšie ako menovité napätie, tento ochranný systém vypne zariadenie a na displeji teploty sa zobrazí „F3“ s pípnutím.
- **Prepät'ová ochrana**
Ak je vstupné napätie vyššie ako menovité napätie, tento ochranný systém vypne zariadenie a na displeji teploty sa zobrazí „F4“ s pípnutím.
- **Ochrana proti skratu**
Obvod má funkciu ochrany proti skratu v prípade skratu. V takom prípade odneste zariadenie do autorizovaného alebo výrobného servisného strediska Makita.

Ochrana pred inými príčinami

Ochranný systém je navrhnutý aj pre iné príčiny, ktoré by mohli zariadenie poškodiť, a umožňuje automatické zastavenie zariadenia. Vykonajte všetky nasledujúce kroky na odstránenie príčin dočasného zastavenia alebo zastavenia prevádzky.

1. Vypnite zariadenie a potom ho znova zapnite.
2. Nabíte batérie alebo ich vymeňte za dobité batérie.
3. Nechajte zariadenie a batérie vychladnúť.

Ak obnovením ochranného systému nenájdete žiadne zlepšenie, obráťte sa na miestne servisné stredisko Makita.

Funkcia ochrany proti náklonu

Zariadenie je vybavené funkciou ochrany proti náklonu. Ak je zariadenie v režime chladenia, automaticky sa vypne, keď je zariadenie umiestnené v jednom z nasledujúcich uhlov.

- A) Keď sa zariadenie dostane do uhla sklonu rovného alebo väčšieho ako 30°, ako je to znázornené na obrázku A, zariadenie sa vypne a na displeji teploty sa na chvíľu zobrazí „F1“. Reštart trvá 3 minúty potom, čo sa zariadenie vráti do vodorovnej polohy.

► Fig.4

- B) Keď sa zariadenie dostane do uhla sklonu rovného alebo väčšieho ako 30°, ako je to znázornené na obrázku B, zariadenie sa vypne a na displeji teploty sa na chvíľu zobrazí „F1“. Reštart trvá 3 minúty potom, čo sa zariadenie vráti do vodorovnej polohy.

► Fig.5

- C) Keď sa zariadenie dostane do uhla sklonu rovného alebo väčšieho ako 30°, ako je to znázornené na obrázku C, zariadenie sa vypne a na displeji teploty sa na chvíľu zobrazí „F1“. Reštart trvá 3 minúty potom, čo sa zariadenie vráti do vodorovnej polohy.

► Fig.6

- D) Keď sa zariadenie dostane do uhla sklonu rovného alebo väčšieho ako 30°, ako je to znázornené na obrázku D, zariadenie sa vypne a na displeji teploty sa na chvíľu zobrazí „F1“. Reštart trvá 3 minúty potom, čo sa zariadenie vráti do vodorovnej polohy.

► Fig.7

USB nabíjanie

V puzdre na batériu je USB port. USB port nepretržite vydáva 5 V napätie v prevádzkovom stave.

Pamäťová funkcia

Ak užívateľ po nastavení regulačnej teploty neobsluhuje do 5 sekúnd, aktuálne nastavenie sa uloží do pamäti. Nabudúce sa zariadenie spustí v rovnakom nastavení.

Prepínanie jednotky teploty

Jednotku teploty °C (stupeň Celzia) alebo °F (stupeň Fahrenheita) môžete prepnúť podľa nasledujúceho postupu.

1. Zapnite zariadenie.
2. Stlačte prepínacie tlačidlo chladenia / kúrenia, kým jednotka (°C alebo °F) nezačne blikať.
3. Stlačením tlačidla teploty alebo tlačidla zníženia teploty vyberte jednotku.
4. Stlačte prepínacie tlačidlo chladenia / kúrenia alebo nechajte zariadenie 5 sekúnd bez akejkoľvek operácie. Výber jednotky je dokončený.

Ramenný pás

▲POZOR: Uistite sa, že je ramenný pás bezpečne pripevnený. Inak môže dôjsť k pádu a nehode.

1. Prevedte pás ľavou a pravou rukoväťou.
2. Zapnite si pás.

► Fig.8

Kód chyby

Pre konkrétne chyby sa na displeji teploty zobrazujú nasledujúci kód.

Kód chyby	Hmota
F1	Ochrana proti náklonu je aktívna. Prečítajte si časť o funkcii ochrany proti náklonu.
F2	Vybitá batéria.
F3	Vstupné napätie je nízke. Prečítajte si časť o ochrane vstupu automobilu.
F4	Vstupné napätie je vysoké. Prečítajte si časť o ochrane proti prepätiu.
F5	Je porucha snímača Odneste zariadenie do autorizovaného alebo továrenského servisného strediska Makita.

ÚDRŽBA

▲POZOR: Pred pokusom o kontrolu alebo údržbu na prístroji sa vždy uistite, že je vypnutý, odpojený od napájania, a že je vytiahnutá kazeta s batériou.

**UPOZORNENIE: Nikdy nepoužívajte benzín, rie-
didlo, alkohol a pod. Môžu spôsobiť odfarbenie,
deformáciu alebo praskliny.**

V záujme zachovania BEZPEČNOSTI a SPOĽAHLIVOSTI zariadenia by opravy a akúkoľvek údržbu a úpravy mali robiť iba autorizované alebo továrenské servisné centrá Makita s náhradnými dielmi Makita.

Čistenie

- Pravidelne čistite olejovú škrvnu v komore.
- Vyčistite okolie komory, aby sa zabránilo zápachu.
- Pravidelne čistite prach v špongiovom filtri, aby ste zlepšili účinnosť chladenia.
- Tesniaci pásik horného krytu sa dá ľahko znečistiť, včas ho vyčistite.

Odmrazovanie

Na odmrazenie vypnite napájanie a počkajte, kým sa mráz neroztopí. Potom vodu zotrite.

Čistenie špongiového filtra

**▲POZOR: Po vyčistení špongiový filter, neza-
budnite ho nainštalovať späť. Prevádzka zariade-
nia bez špongiového filtra môže spôsobiť poruchu.**

1. Posuňte kryt filtra v smere šípky znázornenej na obrázku a potom kryt filtra zložte.
2. Špongiový filter vyberte a vyčistite.
► Fig.9
3. Namontujte naspäť špongiový filter a kryt filtra.
► Fig.10

VOLITEĽNÉ PRÍSLUŠENSTVO

⚠ POZOR: Na použitie s prístrojom Makita uvedenom v tomto návode sa odporúča nasledujúce príslušenstvo a nadstavce. Použitie iného príslušenstva či nadstavcov môže predstavovať riziko zranenia osôb. Príslušenstvo a nadstavce používajte iba na účel, na aký sú určené.

Ak potrebujete pomoc alebo ďalšie informácie o príslušenstve, obráťte sa na miestne servisné centrum Makita.

- AC adaptér
- Pôvodná batéria a nabíjačka Makita.

POZN.: Niektoré položky na tomto zozname môžu byť súčasťou balenia ako štandardné príslušenstvo. To sa v jednotlivých krajinách môže líšiť.

VAROVÁN

Toto zařízení mohou používat děti ve věku od 8 let a osoby se sníženými fyzickými, smyslovými nebo duševními schopnostmi nebo s nedostatkem zkušeností a znalostí, pokud jsou pod dozorem nebo vyučované o používání zařízení bezpečným způsobem a rozumí souvisejícím rizikům. S přístrojem si nesmí hrát děti. Čištění a užívatelskou údržbu nesmí provádět děti bez dozoru.

TECHNICKÉ ÚDAJE

Model:		CW001G
Kapacita		20 L
Vstup	Kazeta s baterií	DC 18 V / DC 36 V
	AC adaptér (Volitelné příslušenství)	Viz indikaci na AC adaptéru. (Vstupní napětí se liší v závislosti na zemi.)
	Adaptér zapalovače cigaret	DC 12 V / DC 24 V
Třída protišokové ochrany		III
Typ podnebí		SN / N / ST / T
Izolační materiál / Pěnový materiál		Polyuretanová pěna / Cyklopentan (C ₅ H ₁₀)
Chladivo		R-1234yf (26 g)
Provozní výkon		Chladicí výkon 90 W, topný výkon 42 W
Rozměry (D × Š × V)	Vnější rozměry	663 mm × 341 mm × 372 mm
	Uvnitř komory	323 mm × 240 mm × 261 mm
Čistá váha		16,1 kg (s BL4050F × 2) / 13,5 kg (bez baterie)
Třída ochrany		IPX4 (napájení pouze z baterie)
Nastavitelná teplota regulace	Režim chlazení	-18°C, -15°C, -10°C, -5°C, 0°C, 5°C, 10°C (0°F, 5°F, 15°F, 25°F, 30°F, 40°F, 50°F)
	Režim topení	30°C, 35°C, 40°C, 45°C, 50°C, 55°C, 60°C (85°F, 95°F, 105°F, 115°F, 120°F, 130°F, 140°F)
USB napájecí port		Typ A / Výstupní napětí DC 5 V / Výstupní proud DC 2,4 A

- Díky našemu nepřetržitému programu výzkumu a vývoje se zde uvedené technické údaje mohou měnit bez předchozího upozornění.
- Technické údaje se v jednotlivých zemích mohou lišit.

Bateriová kazeta a nabíječka

Model D.C. 18 V.	Kazeta s baterií	BL1815N / BL1820B / BL1830B / BL1840B / BL1850B / BL1860B
	Nabíječka	DC18RC / DC18RD / DC18RE / DC18SD / DC18SE / DC18SF / DC18SH
Model D.C. 36 V.	Kazeta s baterií	BL4020 / BL4025 / BL4040 / BL4050F
	Nabíječka	DC40RA / DC40RB / DC40RC

- V závislosti na vašem regionu nemusí být některé kazety s baterií uvedené níže k dispozici.

VAROVÁNÍ: Používejte pouze kazety s bateriemi a nabíječky uvedené výše. Použití jiných kazet s bateriemi a nabíječky může způsobit zranění a/nebo požár.

Provozní doba

POZN.: Provozní doba jsou přibližné a mohou se může lišit v závislosti na typu baterií, stavu nabíjení a podmínkách použití.

Napětí	Kazeta s baterií	Provozní doba pro každou řízenou teplotu (hodiny)								
		Teplota okolí je 30°C (85°F)					Teplota okolí je 0°C (30°F)			
		-18°C (0°F)	-10°C (15°F)	0°C (30°F)	5°C (40°F)	10°C (50°F)	30°C (85°F)	40°C (105°F)	50°C (120°F)	60°C (140°F)
18 V	BL1815N ×2	1,6	2,5	3,0	4,0	6,0	2,5	1,8	1,5	1,4
	BL1820B ×2	2,2	3,0	4,5	5,5	8,5	3,0	2,4	2,1	1,9
	BL1830B ×2	3,0	4,5	6,0	8,0	11,5	4,5	3,3	2,9	2,6
	BL1840B ×2	4,0	6,5	8,5	11,0	16,5	6,5	4,5	4,0	3,5
	BL1850B ×2	5,5	8,0	11,0	14,5	21,0	8,0	5,5	5,0	4,5
	BL1860B ×2	6,5	10,0	13,5	17,5	25,5	10,0	7,0	6,0	5,5
36 V	BL4020 ×2	4,0	6,0	8,5	11,0	14,0	7,0	5,0	4,5	3,5
	BL4025 ×2	5,0	8,0	11,0	14,0	18,0	9,5	6,5	6,0	4,5
	BL4040 ×2	8,0	13,0	18,0	22,5	29,0	15,0	10,5	10,0	7,0
	BL4050F ×2	10,0	16,0	22,0	28,0	36,0	18,5	13,0	12,5	8,5

Symbols

Následující obrázky ukazují symboly, které lze použít pro zařízení. Před použitím se ujistěte, že rozumíte významu symbolů.



Přečtěte si návod k použití.



Jen pro země EU
Z důvodu přítomnosti nebezpečných komponentů v zařízení mohou mít použité elektrické a elektronické zařízení, akumulátory a baterie negativní vliv na životní prostředí a zdraví lidí.
Elektrické a elektronické přístroje nebo baterie neodhazujte do domovního odpadu!
V souladu s evropskou směrnicí o odpadních elektrických a elektronických zařízeních a akumulátorů a baterií a odpadních baterií, jakož i s jejich přizpůsobením vnitrostátním právním předpisům, by se použité elektrické zařízení, baterie a akumulátory měli skladovat odděleně a předat na samostatném sběrném místě pro komunální odpad, zpracovat v souladu s předpisy o ochraně životního prostředí.
To je naznačeno symbolem přeškrtnuté pojízdné popelnice umístěným na zařízení.



Pozor: nebezpečí požáru.



Nepilňte vodu přímo do komory.
Neponořujte zařízení do vody. Na zařízení nelijte vodu. V opačném případě může dojít k úrazu elektrickým proudem nebo poruše.

BEZPEČNOSTNÍ UPOZORNĚNÍ

- Zařízení je vhodné pro:**
 - Provoz ve vozidlech.

- Chlazení a hluboké zmrazení potravin.
 - Pro kempování používejte pouze tehdy, když je zařízení napájeno z baterie.
- Toto zařízení používá HOŘLAVÉ CHLADIVO. Přečtěte si a postupujte podle těchto pokynů. Požádejte o servis naše středisko služeb. Při likvidaci zařízení se řiďte místními předpisy týkajícími se likvidace HOŘLAVÝCH chladiva.**
 - VAROVÁNÍ: Udržujte větrací otvory v krytu zařízení bez překážek.**
 - VAROVÁNÍ: K urychlení procesu odmrazování nepoužívejte mechanická zařízení ani jiné prostředky, které nedoporučuje výrobce.**
 - VAROVÁNÍ: Nepoškozujte chladicí okruh.**
 - VAROVÁNÍ: Nepoužívejte elektrické spotřebiče uvnitř odkládacích prostorů zařízení, pokud nejsou typem doporučeným výrobcem.**
 - Toto zařízení obsahuje uvnitř hořlavé vyfukující plyny pro izolaci. Při likvidaci spotřebiče se řiďte místními předpisy týkajícími se likvidace hořlavých vyfukujících plynů pro izolaci.**
 - V tomto zařízení neskladujte výbušné látky, jako jsou aerosolové plechovky s hořlavým palivem.**
 - Toto zařízení je určen pro domácí použití a podobné účely, jako jsou například**
 - kuchyňské prostory pro zaměstnance v obchodech, kancelářích a jiných pracovních prostředích;
 - farmy a hotely, motely a jiné prostředí obytného typu ;
 - prostředí typu nocleh a snídaně;
 - stravování a podobné maloobchodní použití.
 - Pokud je napájecí kabel poškozen, musí být nahrazen speciálním kabelem nebo sestavou dostupnou od výrobce nebo jeho servisního zástupce.**

11. **VAROVÁNÍ: Riziko uvznutí dítěte. Než vyhodíte starou chladničku nebo mrazničku:**
* Sundejte dveře.
12. **Instalační vzdálenost kolem a nad jednotkou nesmí být menší než 15 mm.**
13. **Při umístění spotřebiče se ujistěte, že není napájecí kabel zkroucený nebo poškozený.**
14. **Na zadní straně zariadenia neumist'ujte přenosných zásuvek nebo přenosných zdrojů napájení.**
15. **Likvidace spotřebiče.**



Toto označení znamená, že tento výrobek by neměl být likvidován spolu s jiným komunálním odpadem v celé EU. Abyste zabránili možnému poškození životního prostředí nebo zdraví lidí nekontrolovanou likvidací odpadu, recyklujte zařízení zodpovědně, abyste podpořili udržitelné opětovné použití materiálových zdrojů. Vyfukující plyn pro izolaci je hořlavý. Při likvidaci spotřebiče to dělejte pouze v autorizovaném likvidačním středisku. Nevystavujte plameni.

DŮLEŽITÉ INFORMACE

1. **Před použitím si pečlivě přečtete návod k obsluze.**
2. **Zkontrolujte, zda je použitý rozsah napětí stejný jako rozsah vyznačen na typovém štítku, zda je zástrčka napájecího kabelu shodná se zásuvkou, a zkontrolujte, zda je zásuvka dobře uzemněná.**
3. **I když zařízení nepoužíváte, neumist'ujte jej dnem vzhůru nebo jej nenakláníte nad 15°.**
V opačném případě může dojít k poruše.
4. **Při přenášení držte zařízení horním krytem nahoru. Neotáčejte zařízení dnem vzhůru.**
V opačném případě může dojít k poruše.
5. **Neponořujte zařízení do vody nebo jiné tekutiny, abyste předešli úrazu elektrickým proudem. Nevystavujte přístroj dešti.**
6. **Při čištění nebo nepoužívání vyjměte baterii a odpojte síťovou zástrčku.**
7. **Jakékoliv příslušenství, které není doporučeno výrobcem, se nesmí použít.**
8. **Neumist'ujte zařízení na horká místa, například do automobilu na slunce nebo do blízkosti tepelných materiálů. Může se snížit výkon chlazení nebo únik plynu může způsobit požár.**
9. **Neumist'ujte toto zařízení do blízkosti plynových zařízení. Může se snížit výkon chlazení nebo únik plynu může způsobit požár.**
10. **Nezapínejte vypínač často (pokaždé nejméně 5 minut), aby nedošlo k poškození kompresoru.**
11. **Nevkládejte do zařízení kovovou fólii ani jiné vodivé materiály, abyste předešli požáru nebo zkratu.**
12. **K čištění produktu nepoužívejte chemické**
13. **Zasuňte zástrčku zcela do vstupu "DC IN". V opačném případě by mohlo dojít k deformování zástrčky nebo k požáru.**
14. **Nepoužívejte zařízení během jízdy. V opačném případě by mohlo to způsobit nehodu.**
15. **Pokud zbývající kapacita baterie v automobilu klesne, použijte zařízení při běžícím motoru. Po použití odpojte zásuvku zapalovače cigaret, aby se zabránilo nabití baterie automobilu.**
16. **Nezneužívejte AC adaptér a adaptér zapalovače cigaret.**
17. **Vyčistěte zástrčku AC adaptéru a adaptéru zapalovače cigaret. Nečistoty, jako je voda nebo sůl, ulpívající na zástrčce, mohou způsobit rez a špatnou vodivost, deformaci nebo požár.**
18. **Nedotýkejte se zástrček AC adaptéru a adaptéru zapalovače cigaret ihned po použití. Mohou být velmi horké a mohly by vás popálit.**
19. **Zařízení nerozebírejte.**
20. **Během používání nenabíjejte baterii. Na výrobek může být aplikováno nepřijatelné napětí, které může mít za následek poruchu nebo požár.**
21. **V blízkosti nepoužívejte hořlavé rozprašovače. Jinak by to mohlo způsobit požár.**
22. **Během provozu se nedotýkejte mokřma rukama obsah, zejména vyrobeného z kovu, uvnitř zariadenia. Jinak by to mohlo způsobit omrzliny.**
23. **Zástrčkou nemanipulujte, máte-li mokré nebo umastěné ruce. Mohlo by to způsobit úraz elektrickým proudem.**
24. **Do zařízení nevklaďte léky nebo akademické materiály. Toto zařízení nemůže skladovat materiály, které vyžadují přísnou kontrolu teploty.**
25. **Nepoužívejte tento výrobek jako stoličku. Jinak by to mohlo způsobit pády a poranění.**
26. **Nedovolte, aby se s tímto zařízením hrály malé děti a domácí zvířata. Při skladování uchovávejte zařízení mimo dosah dětí.**
27. **Nepřepíňujte jídlo a nápoje v zařízení. Může se snížit výkon chlazení, což způsobí hnilobu jídel a nápojů.**
28. **Během chlazení a ohřívání jídla a nápojů buďte opatrní, abyste nevybili baterii. Neskladujte otevřené potraviny delší dobu. Jídlo a nápoje mohou hnit.**
29. **K odstranění ledu nebo námrazy ze zařízení nepoužívejte nůž ani šroubovák. Mohlo by to poškodit vnitřek zařízení a způsobit poruchu nebo by mohl vystříknout přiložen plyn nebo olej.**
30. **Nepoužívejte DC výstup generátoru motoru jako zdroj napájení. Jinak by to mohlo způsobit poruchu.**
31. **Nedávejte přímo do zařízení vodu atd. Voda se může dostat dovnitř zařízení a způsobit poruchu. Pokud se v kofeře nahromadí voda, otevřete ji měkkým hadříkem.**
32. **Při zavírání a otevírání horního krytu dávejte pozor, abyste si nezovřeli prst.**
33. **Do komory nedávejte věci, které se snadno kazí. Jídla nebo nápoje mohou kazit.**

34. **Když je v režimu topení, nedotýkejte se dlouho vnitřku zařízení.** Riziko popálení při nízké teplotě.
35. **Při vkládání jídla nebo nápojů do zařízení udržujte vnitřní část komory čistou.** Riziko otravy jídlem atd.
36. **Nepoužívejte toto zařízení v chladírenském nákladním autě nebo v komoře chladničky.** Chladírenské nákladní auto a chladírenská komora jsou náchylné na kondenzaci, což způsobuje kapičky vody na elektrických spotřebičích a způsobuje poruchy.
37. **Do zařízení nevkládejte zvířata, jako jsou domácí zvířata.** Toto zařízení nemůže ukládat bytosti.
38. **Nedávejte chladicí prostředek do rozbitého kapsy.** Pokud v zařízení unikne chladicí prostředek, může dojít k korozi jeho kovové části. Pokud unikne chladicí prostředek, otřete jej vlhkým měkkým hadříkem a potom otřete dosucha měkkým hadříkem.
39. **Pevně připevněte řemínek na rameno, aby nespadlo v důsledku hmotnosti zařízení.** V opačném případě může zařízení spadnout a způsobit zranění.
40. **Při vkládání jídla a nápojů do zařízení předem vložte studenou nebo horkou věc.** Toto zařízení nedokáže ochladit nebo ohřát v krátkém čase.
41. **Pokud používáte zařízení v vozidle, nezapomeňte ho umístit na stabilní místo, jako je zavazadlový prostor nebo chodidla zadních sedadel, a zafixovat ho. Neumístujte zařízení na sedadlo v nestabilním stavu.** Pokud se vozidlo během jízdy náhle nastartuje nebo zastaví, může se zařízení převrátit a pohnout se, což může způsobit zranění.
42. **Při přenášení zařízení pevně držte.** Jinak může zařízení spadnout a způsobit poruchu nebo pád na nohy může způsobit zranění.
43. **Při použití v prašném prostředí houba filtr čistěte častěji.** Prašné prostředí způsobuje lehké ucpaní houbovitého filtru a požár.

Bezpečnostní varování pro spotřebič napájen z baterie

Použití přístroje a péče o baterie

1. **Zabraňte neúmyslnému spuštění přístroje.** Před připojením baterii, zvedáním nebo přenášením přístroje se ujistěte, že vypínač je v poloze vypnuto. Přenášení přístroje s prstem na vypínači nebo zapájení přístroje do zásuvky s vypínačem v poloze zapnuto je často důvodem nehod.
2. **Před provedením jakýchkoli úprav nebo výměny příslušenství a před uložením elektrického přístroje odpojte baterie.** Taková preventivní bezpečnostní opatření snižují riziko náhodného spuštění přístroje.
3. **Nabíjejte jenom podle pokynů uváděných**

výrobce. Nabíječka vhodná pro jeden typ baterií může při použití s jiným typem způsobit riziko požáru.

4. **Přístroje používejte jenom s příslušnými bateriemi.** Použití jiných baterií může způsobit zranění a/nebo požár.
5. **Když baterie nejsou v provozu, držte je v určité vzdálenosti od jiných kovových předmětů jako jsou sponky na papír, mince, klíče, hřebíky, vruty nebo jiné drobné kovové předměty, které by mohly vytvořit propojení dvou pólů baterie.** Zkrat baterie může způsobit spálení nebo požár.
6. **V nesprávných podmínkách použití může z baterie vytéct tekutina; nedotýkejte se jí.** Pokud dojde k náhodnému kontaktu, omyjte místo vodou. Pokud se tekutina dostane do očí, vyhledejte lékařskou pomoc. Tekutina vytečená z baterie může způsobit podráždění nebo popálení.
7. **Baterie ani přístroj nepoužívejte, jsou-li poškozeny nebo byly-li upraveny.** Poškozené nebo upravené baterie se mohou chovat nepředvídatelně a způsobit požár, explozi nebo riziko poranění.
8. **Baterie ani přístroj nevystavujte ohni ani vysokým teplotám.** Vystavení ohni nebo teplotám nad 130°C může způsobit výbuch.
9. **Dodržujte všechny pokyny pro napájení a baterie ani přístroj nenabíjejte mimo rozsah teplot uvedený v návodu. Nesprávné nabíjení nebo překročení uvedeného rozsahu teplot může poškodit baterie a zvýšit riziko požáru.**
10. **Údržbu přístroje musí provádět kvalifikovaná osoba za použití pouze identických náhradních součástí.** Tím se zajistí, že bude zachována bezpečnost přístroje.
11. **Přístroj ani baterii neupravujte ani se nepokoušejte je opravovat jinak, než je to uvedeno v návodu k použití.**

Důležité bezpečnostní pokyny pro kazetu s baterií

1. **Před použitím kazety s baterií si přečtěte návod a výstražné značky na (1) nabíječce, (2) baterii a (3) produktu, který baterii používá.**
2. **Bateriovou kazetu nerozebírejte ani s ní nemaniplujte.** To by mohlo způsobit požár, nadměrné zahřátí nebo výbuch.
3. **Pokud se provozní doba výrazně zkrátí, okamžitě provoz zastavte.** Může to způsobit riziko přehřátí, možné spálení a dokonce výbuch.
4. **Pokud se vám do očí dostane elektrolyt, vypláchněte je čistou vodou a okamžitě vyhledejte lékařskou pomoc.** Může to vést ke ztrátě zraku.
5. **Nezpusobujte zkrat na kazetě s baterií.**
 - (1) **Nedotýkejte se pólů vodivými materiály.**
 - (2) **Kazetu s baterií neskladujte v nádobách s jinými kovovými objekty jako hřebíky, mince a pod.**
 - (3) **Kazetu s baterií nevystavujte dešti nebo sněhu.**

Zkrat baterie může způsobit zvýšení proudu, přehřátí, možné spálení a dokonce rozpadnutí baterie.

- Zařízení ani kazetu s baterií neskladujte a nepoužívejte na místech, kde může teplota dosáhnout nebo překročit 50°C (122°F).
- Kazetu s baterií nespalujte, ani pokud je vážně poškozena nebo úplně nepoužitelná. V ohni může explodovat.
- S bateriovou kazetou neházejte, neřežte ji, nemačkejte, nepouštějte ji na zem, nezatlukejte do ní hřebík ani s ní nebouchejte o tvrdý předmět. Takové chování by mohlo způsobit požár, nadměrné zahřátí nebo výbuch.
- Poškozenou baterii nepoužívejte.
- Lithium-iontové baterie uvnitř kazety podléhají požadavkům předpisů o nebezpečných věcech.

Pro komerční přepravu např. třetími stranami nebo dopravci, platí speciální požadavky na balení a označení.

Přípravu předmětu pro přepravu nutno konzultovat s odborníkem na nebezpečné materiály. Dodržujte také místní nařízení, která mohou být přísnější.

Otevřené kontakty přelepte nebo jinak zasypte a baterii zabalte takovým způsobem, aby se v obalu nemohla pohybovat.

- Při likvidaci kazety ji vyndejte z zařízení a zlikvidujte na bezpečném místě. Postupujte podle místních předpisů pro likvidaci baterií.
- Baterie používejte jenom v produktech, pro které jsou určeny společností Makita. Instalace baterií do nevhodných produktů může způsobit požár, přehřátí, výbuch nebo vytečení elektrolytu.
- Pokud přístroj delší dobu nepoužíváte, baterii z něj vyndejte.
- Během a po použití se může bateriová kazeta zahřát, což může způsobit popálení nebo popálení při nízké teplotě. Při zacházení s horkými bateriovými kazetami dávejte pozor.
- Nedotýkejte se terminálu zařízení ihned po použití, protože by mohl být dostatečně horký, aby mohl způsobit popálení.
- Nedovolejte, aby se do svorek, otvorů a drážek v bateriové kazetě dostaly třísky, prach nebo zemina. To může mít za následek špatný výkon nebo poruchu přístroje nebo bateriové kazety.
- Pokud zařízení nepodporuje použití v blízkosti elektrických vedení vysokého napětí, nepoužívejte bateriovou kazetu v blízkosti elektrických vedení vysokého napětí. Mohlo by to způsobit špatný výkon nebo poruchu přístroje nebo bateriové kazety.
- Udržujte baterii mimo dosah dětí.

ULOŽTE TÉTO POKYNY.

⚠️ POZOR: Používejte jenom původní baterie Makita. Použití jiných než původních lithium-iontových baterií Makita nebo upravovaných baterií může vést k prasknutí baterie, požáru, osobní zraněním nebo poškozením. Způsobí to také zneplatnění záruky společnosti Makita na zařízení a nabíječku Makita.

Tipy pro zachování co nejdelší životnosti baterie

- Kazetu s baterií nabíjejte dříve, než se úplně vybité. Když si všimnete, že přístroji dochází energie, vždy jej vypněte a nabíjete kazetu s baterií.
- Nikdy nenabíjejte plně nabitou kazetu s baterií. Přebíjení baterie zkracuje její životnost.
- Kazetu s baterií nabíjejte za pokojové teploty, při 10°C - 40°C (50°F - 104°F). Horkou kazetu s baterií nechte před nabitím vychladit.
- Pokud bateriovou kazetu nepoužíváte, vyjměte ji ze zařízení nebo nabíječky.
- Pokud kazetu s baterií delší dobu (více než šest měsíců) nepoužíváte, nabíjete ji.

POPIS DÍLŮ

► Fig.1

1	Ovládací panel	2	Kryt baterie
3	Horní kryt	4	Rukojeť
5	Rukojeť pro přenášení	6	Otvírák
7	Hák horního krytu	8	Kolo
9	Kryt filtru	10	Zásuvka "DC IN"
11	USB napájecí port	12	Vypínač
13	Přepínací tlačítko chlazení / topení	14	Zobrazení teploty
15	Indikátor baterie	16	Tlačítko na snížení teploty
17	Tlačítko teploty	18	Svítilno "DC IN"
19	Jednotka teploty	20	Kontrolka režimu topení
21	Kontrolka režimu chlazení	-	-

PROVOZ

⚠️ POZOR: Do komory nedávejte věci, které se snadno kazí. Jídla nebo nápoje mohou kazit.

POZN.: Při provozu ve velmi vlhkém prostředí může na zařízení dojít ke kondenzaci. Neznamena to poruchu zařízení. Na zařízení otřete kondenzaci suchým hadříkem.

1. Připojení napájecího zdroje

A) Baterie

⚠️ POZOR: Před vložením nebo vyjmutím kazety s baterií přístroj vždy vypněte.

⚠️ POZOR: Přístroj a kazetu s baterií při instalaci nebo odstraňování kazety s baterií pevně držte. Pokud přístroj a kazetu s baterií nebudete pevně držet, může se stát, že vám vyklouznou a způsobí poškození přístroje nebo kazety s baterií nebo zranění.

⚠️ POZOR: Při otevírání nebo zavírání krytu baterie dávejte pozor, abyste si nezovřeli prst.

⚠️ POZOR: Dávejte pozor, abyste si nezovřeli prsty mezi pouzdrem na baterii a svorkami. Může to způsobit vážné zranění.

Pokud chcete vložit pouzdro na baterii, otevřete kryt baterie a srovnějte jazýček na pouzdře s drážkou v krytu a zasuňte jej na místo. Zasuňte ji na doraz, dokud s kliknutím nezapadne na místo. Poté zavřete kryt.

Pro odstranění kazety s baterií ji ze zařízení vysuňte a zároveň posouvejte tlačítko na přední straně kazety.

► **Fig.2** 1. Červený ukazatel 2. Tlačítko 3. Kazeta s baterií

⚠️ POZOR: Kazetu s baterií vždy instalujte úplně, aby nebyl vidět červený ukazatel. Pokud to neuděláte, může z přístroje vypadnout a způsobit zranění vám nebo dalším osobám.

⚠️ POZOR: Kazetu s baterií neinstalujte násilím. Pokud kazeta nezajíždí dovnitř lehce, znamená to, že ji neinstalujete správně.

POZN.: Instalovat lze až dvě kazety s baterií, i když přístroj za provozu používá jenom jednu.

B) AC adaptér (používá se pouze pro rekreační vozidlo)

Volitelné příslušenství

Při používání zařízení na AC napájení použijte AC adaptér dodaný s zařízením. Zasuňte zástrčku do vstupu "DC IN" zařízení a potom druhý konec do zásuvky.

Když je zařízení napájeno ze AC adaptéru, rozsvítí se svítlna "DC IN".

C) Adaptér zapalovače cigaret

Při používání zařízení se zásuvkou zapalovače cigaret použijte adaptér zapalovače cigaret dodaný s zařízením. Zasuňte zástrčku do vstupu "DC IN" zařízení a potom druhý konec do zásuvky zapalovače cigaret.

Když je zařízení napájeno z adaptéru zapalovače cigaret, rozsvítí se svítlna "DC IN".

⚠️ POZOR: Zasuňte zástrčku zcela do vstupu "DC IN". V opačném případě by mohlo dojít k deformování zástrčky nebo k požáru.

⚠️ POZOR: Pokud není připojen napájecí kabel, kryt zásuvky "DC IN" vždy pevně zavřete, jinak by se do zařízení mohli dostat cizí předměty a způsobit poruchu.

UPOZORNĚNÍ: [Pouze při provozu s baterií 18 V (LXT)] Když je zařízení v provozu asi 24 hodin s nainstalovanou baterií 18 V (LXT), pouzdro na baterii může vypnout své vlastní napájení na ochranu pouzdra na baterii. V takovém případě zařízení nemůže pracovat s napájením z baterie a indikátor baterie také zhasne. Chcete-li pokračovat v napájení z baterie, vyjměte a znovu vložte pouzdro na baterii.

POZN.: Když zařízení přepne napájení, kompresor se zastaví na přibližně 3 minuty, aby se kompresor chránil. **POZN.:** Po vypnutí zařízení trvá restart kompresoru z důvodu ochrany kompresoru asi 3 minuty.

2. Zapnutí zařízení

Stisknutím vypínače zapnete zařízení. Opětovným stisknutím vypínače zařízení vypnete.

3. Přepnutí režimu chlazení / topení

Stisknutím přepínacího tlačítka chlazení / topení přepnete provozní režim.

- Když zařízení pracuje v režimu chlazení, rozsvítí se kontrolka režimu chlazení.
- Když zařízení pracuje v režimu topení, rozsvítí se kontrolka režimu topení.

Na displeji teploty bliká regulační teplota.

4. Výběr regulační teploty

Stisknutím tlačítka teploty nebo tlačítka snížení teploty vyberte požadovanou teplotu. Volitelnou regulační teplotu naleznete v kapitole "SPECIFIKACE". Zařízení spustí chlazení / topení po 5 sekundách bez jakékoliv operace, pak přestane blikat regulační teplota a na displeji teploty se zobrazuje aktuální teplota. Když aktuální teplota dosáhne regulační teploty, zařízení zastaví chlazení / topení.

Typy na efektivní chlazení

- Dlouhodobé otevírání horního krytu může způsobit výrazné zvýšení teploty v komoře.
- Pravidelně čistěte povrchy, které mohou mít styk s potravinami a přístupnými drenážními systémy.
- Syrové maso a ryby skladujte ve vhodných nádobách v komoře tak, aby nebyly v kontaktu s jinými potravinami nebo aby na jiné jídlo nekvapkali.
- Pokud je komora delší dobu prázdná:

- Vypněte zařízení.
- Odmrazte komoru.
- Vyčistěte a osušte komoru.
- Horní kryt nechte otevřený, aby se zabránilo plísni v komoře.







POZN.: V závislosti na podmínkách použití a teplotě prostředí se indikátor může jemně odchýlit od skutečné kapacity.

POZN.: Nejprve kontrolka (zcela vlevo) bude blikat, když systém ochrany baterie funguje.

FUNKCE

Indikátor zbývajcí kapacity baterie



















Indikátor baterie zobrazuje zbývajcí kapacitu baterie. Zbývajcí kapacita baterie je uvedena v následující tabulce.

Stav indikátoru baterie		Zbývajcí kapacita
 Svítí	 Nesvítí	
		50 % až 100 %
		20 % až 50 %
		0 % až 20 %
 (Bliká)		Nabijte baterii.

(Jenom pro kazety s indikátorem)

Zbývajcí kapacitu baterie můžete zobrazit stisknutím tlačítka kontroly na kazetě s baterií. Indikátor se na několik sekund rozsvítí.

► **Fig.3** 1. Světlo indikátoru 2. Tlačítko kontroly

Světlo indikátoru			Zbývajcí kapacita
 Svítí	 Nesvítí	 Bliká	
			75 % až 100 %
			50 % až 75 %
			25 % až 50 %
			0 % až 25 %
			Nabijte baterii.
			Baterie může být vadná.
			

Systém ochrany spotřebiče / baterie

Zařízení je vybaven ochranným systémem. Tento systém automaticky vypne napájení, aby prodloužil životnost zařízení a baterie. Spotřebič se během provozu automaticky zastaví, pokud u přístroje nebo baterie nastane jedna z následujících podmínek.

- **Ochrana proti vybití baterie**
Pokud je kapacita baterie nízká, spotřebič se automaticky zastaví. Indikátor baterie ukazuje, že baterie by měla být nabitá. Vyjměte baterie ze zařízení a nabijte je.
- **Nadproudová ochrana**
Pokud je zařízení / baterie provozována takovým způsobem, který způsobuje neobvykle vysoký proud, zařízení se automaticky zastaví. V takovém případě zastavte faktor, který způsobil přetížení zařízení. Poté spotřebič zapněte, čímž jej restartujete.
- **Nízkonapěťová ochrana**
Pokud je vstupní napětí automobilu nižší než jmenovité napětí, tento ochranný systém vypne ochranné zařízení a na displeji teploty se zobrazí "F3" s pípnutím.
- **Přepětová ochrana**
Pokud je vstupní napětí vyšší než jmenovité napětí, tento ochranný systém vypne zařízení a na displeji teploty se zobrazí "F4" s pípnutím.
- **Ochrana proti zkratu**
Obvod má funkci ochrany proti zkratu v případě zkratu. V takovém případě odnesete zařízení do autorizovaného nebo výrobního servisního střediska Makita.

Ochrana před jinými příčinami

Ochranný systém je navržen i pro jiné příčiny, které by mohly zařízení poškodit, a umožňuje automatické zastavení zařízení. Proveďte všechny následující kroky k odstranění příčin dočasného zastavení nebo zastavení provozu.

1. Vypněte zařízení a znovu jej zapněte
2. Nabijte baterie nebo je vyměňte za nabíjí baterie.
3. Nechte zařízení a baterie vychladnout.

Pokud obnovením ochranného systému nenajdete žádné zlepšení, obraťte se na místní servisní středisko Makita.

Funkce ochrany proti náklonu

Zařízení je vybaveno funkcí ochrany proti náklonu. Pokud je zařízení v režimu chlazení, automaticky se vypne, když je zařízení umístěno v jednom z následujících úhlů.

- A) Když se zařízení dostane do úhlu sklonu rovného nebo většího než 30°, jak je to znázorněno na obrázku A, zařízení se vypne a na displeji teploty se na chvíli zobrazí "F1". Restart trvá 3 minuty poté, co se zařízení vrátí do vodorovné polohy.

► Fig.4

- B) Když se zařízení dostane do úhlu sklonu rovného nebo většího než 30°, jak je to znázorněno na obrázku B, zařízení se vypne a na displeji teploty se na chvíli zobrazí "F1". Restart trvá 3 minuty poté, co se zařízení vrátí do vodorovné polohy.

► Fig.5

- C) Když se zařízení dostane do úhlu sklonu rovného nebo většího než 30°, jak je to znázorněno na obrázku C, zařízení se vypne a na displeji teploty se na chvíli zobrazí "F1". Restart trvá 3 minuty poté, co se zařízení vrátí do vodorovné polohy.

► Fig.6

- D) Když se zařízení dostane do úhlu sklonu rovného nebo většího než 30°, jak je to znázorněno na obrázku D, zařízení se vypne a na displeji teploty se na chvíli zobrazí "F1". Restart trvá 3 minuty poté, co se zařízení vrátí do vodorovné polohy.

► Fig.7

USB nabíjení

V pouzdře na baterii je USB port. USB port nepřetržitě vydává 5 V napětí v provozním stavu.

Paměťová funkce

Pokud uživatel po nastavení regulační teploty neobsluhuje do 5 sekund, aktuální nastavení se uloží do paměti. Příště se zařízení spustí ve stejném nastavení.

Přepínání jednotky teploty

Jednotku teploty °C (stupeň Celsia) nebo °F (stupeň Fahrenheita) můžete přepnout podle následujícího postupu.

1. Zapněte zařízení.
2. Stiskněte přepínací tlačítko chlazení / topení, dokud jednotka (°C nebo °F) nezačne blikat.
3. Stisknutím tlačítka teploty nebo tlačítka snížení teploty vyberte jednotku.
4. Stiskněte přepínací tlačítko chlazení / topení nebo nechejte zařízení 5 sekund bez jakékoliv operace. Výběr jednotky je dokončen.

Ramenní pás

▲POZOR: Ujistěte se, že je ramenní pás bezpečně připevněn. Jinak může dojít k pádu a nehodám.

1. Provedte pás levou a pravou rukojetí.
2. Zapněte si pás.

► Fig.8

Kód chyby

Pro konkrétní chyby se na displeji teploty zobrazuje následující kód.

Kód chyby	Hmota
F1	Ochrana proti náklonu je aktivní. Přečtěte si část o funkci ochrany proti náklonu.
F2	Vybitá baterie.
F3	Vstupní napětí je nízké. Přečtěte si část o ochraně vstupu automobilu.
F4	Vstupní napětí je vysoké. Přečtěte si část o ochraně proti přepětí.
F5	Je porucha snímače Odnešte zařízení do autorizovaného nebo továrního servisního střediska Makita.

ÚDRŽBA

▲POZOR: Před pokusem o vykonání kontroly nebo údržby se vždy ujistěte, že je přístroj vypnutý, odpojený od proudu a kazeta s baterií je odstraněna.

UPOZORNĚNÍ: Nikdy nepoužívejte benzín, ředidlo, alkohol ani podobné látky. Mohou způsobit odbarvení, deformaci nebo praskliny.

Pro zachování BEZPEČNOSTI a SPOLEHLIVOSTI zařízení by všechny opravy a další údržbu nebo nastavení měli provádět autorizovaná nebo tovární servisní centra Makita za použití původních náhradních dílů Makita.

Čištění

- Pravidelně čistěte olejovou skvrnu v komoře.
- Vyčistěte okolí komory, aby se zabránilo zápachu.
- Pravidelně čistěte prach v houbovitém filtru, abyste zlepšili účinnost chlazení.
- Těsnící pásek horního krytu se dá snadno znečistit, včas ho vyčistěte.

Odmrazování

Na odmrzázení vypněte napájení a počkejte, dokud se mrazá neroztaje. Potom vodu setřete.

Čištění houbovitého filtru

▲POZOR: Po vyčištění houba filtr, nezapomeňte jej nainstalovat zpět. Provoz zařízení bez houbovitého filtru může způsobit poruchu.

1. Posuňte kryt filtru ve směru šipky znázorněné na obrázku a potom kryt filtru sejměte.

2. Houba filtr vyjměte a vyčistěte.

► Fig.9

3. Namontujte zpět houba filtr a kryt filtru.

► Fig.10

VOLITELNÉ PŘÍSLUŠENSTVÍ

⚠ POZOR: Pro použití s vaším nástrojem Makita uvedeném v tomto návodu se doporučuje následující příslušenství. Použití jiného příslušenství nebo nástavců může představovat riziko poranění osob. Příslušenství nebo nástavce používejte jenom na účel, k jakému jsou určeny.

Potřebujete-li pomoc nebo další informace o tomto příslušenství, obraťte se na místní servisní centrum Makita.

- AC adaptér
- Původní baterie a nabíječka Makita

POZN.: Některé položky na tomto seznamu mohou být součástí balení jako standardní příslušenství. To se v jednotlivých zemích může lišit.

OPOZORILO

S strojem lahko upravljata otrok starejši od 8 let ali oseba, ki je mentalno in fizično invalidna ter ne izpolnjuje znanja in izkušnje. Ampak je nujen nadzor ali navodilo pri natančni in varni uporabi naprav in upravljalca se mora zavedeti morebitnih nevarnosti. Otroci se ne smejo igrati z napravo. Otroci ne smejo opravljati čiščenja in uporabniškega vzdrževanja brez nadzora.

SPECIFIKACIJE

Model:		CW001G
Zmožnost		20 L
Vhod	Vložek za baterije	D.C. 18 V / D.C. 36 V
	AC adapter (Originalni pribor)	Poglej v prikaz na AC adapterju Mera vhodne napetosti je odvisna od državnih pravil.
	Adapter za cigaretni vžigalnik	D.C. 12 V / D.C. 24 V
Zaščita proti šoku kategorija		III
Vrste podnebnja		SN / N / ST / T
Izolacijski material/ Panest material		Poliuretanska pena/ Ciklopentan(C ₅ H ₁₀)
Hladilna tekočina		R-1234yf (26 g)
Elektrika za delo		električna energija za hlajenje je 90 W, za ogretje je 42 W
Mere (D × Š × V)	Zunanja mera	663 mm × 341 mm × 372 mm
	Notranjost komore	323 mm × 240 mm × 261 mm
Neto teža:		16,1 kg (z BL4050F×2) / 13,5 kg (brez baterije)
Zaščitna stopnja		IPX4 (samo vklopljen z baterijskimi paketi)
Alternativna nadzorna temperatura	Vzorec za hlajenje	-18°C, -15°C, -10°C, -5°C, 0°C, 5°C, 10°C (0°F, 5°F, 15°F, 25°F, 30°F, 40°F, 50°F)
	Vzorec za ogretje	30°C, 35°C, 40°C, 45°C, 50°C, 55°C, 60°C (85°F, 95°F, 105°F, 115°F, 120°F, 130°F, 140°F)
USB vtičnica		Vrsta A / Izhodna napetost D.C. 5 V / Električni tok izhod D.C. 2,4 A

- Zaradi našega stalnega programa raziskav in razvoja se lahko specifikacije v tem dokumentu spremenijo brez predhodnega obvestila.
- Specifikacije se med državami lahko razlikujejo.

Primeren vložek za baterije in polnilnik

Vzorec D.C. 18 V	Vložek za baterije	BL1815N / BL1820B / BL1830B / BL1840B / BL1850B / BL1860B
	Polnilnik	DC18RC / DC18RD / DC18RE / DC18SD / DC18SE / DC18SF / DC18SH
Vzorec D.C. 36 V	Vložek za baterije	BL4020 / BL4025 / BL4040 / BL4050F
	Polnilnik	DC40RA / DC40RB / DC40RC

- Nekateri zgoraj naštetih polnilniki in baterijski vložki morda niso na voljo, odvisno od vašega prebivališča.

⚠ OPOZORILO: Uporabljajte le zgoraj navedene vložke za baterije in polnilnike. Uporaba drugih vložkov za baterije in polnilnikov lahko povzroči poškodbe in/ali požar.

Čas delovanja

OPOMBA: Časi delovanja so približni in se lahko razlikujejo glede na vrsto baterije, stanje polnjenja in pogoje uporabe.

Nape- tost	Vložek za baterije	Čas za operacijo za vsako nadzorno temperaturo									
		Temperatura v okolju je 30°C (85°F)					Temperatura v okolju je 0°C (30°F)				
		-18°C (0°F)	-10°C (15°F)	0°C (30°F)	5°C (40°F)	10°C (50°F)	30°C (85°F)	40°C (105°F)	50°C (120°F)	60°C (140°F)	
18 V	BL1815N ×2	1,6	2,5	3,0	4,0	6,0	2,5	1,8	1,5	1,4	
	BL1820B ×2	2,2	3,0	4,5	5,5	8,5	3,0	2,4	2,1	1,9	
	BL1830B ×2	3,0	4,5	6,0	8,0	11,5	4,5	3,3	2,9	2,6	
	BL1840B ×2	4,0	6,5	8,5	11,0	16,5	6,5	4,5	4,0	3,5	
	BL1850B ×2	5,5	8,0	11,0	14,5	21,0	8,0	5,5	5,0	4,5	
	BL1860B ×2	6,5	10,0	13,5	17,5	25,5	10,0	7,0	6,0	5,5	
36 V	BL4020 ×2	4,0	6,0	8,5	11,0	14,0	7,0	5,0	4,5	3,5	
	BL4025 ×2	5,0	8,0	11,0	14,0	18,0	9,5	6,5	6,0	4,5	
	BL4040 ×2	8,0	13,0	18,0	22,5	29,0	15,0	10,5	10,0	7,0	
	BL4050F ×2	10,0	16,0	22,0	28,0	36,0	18,5	13,0	12,5	8,5	

Simboli

Naslednja vsebina prikaže znake, ki se lahko uporabljajo za opremo. Pred uporabo se prepričajte, da razumete njihov pomen.



Preberite navodila za uporabo.



Samo za države EU
Zaradi škodljivih sestavnih delov v opremi, odpadkov električne in elektronske opreme, akumulacij in baterije možno povzročijo negativne učinke na okolje in osebno zdravje.

Ne smete obravnavati električne in elektronske opreme ali baterije kot gospodinjinskih odpadkov.

V skladu z direktivo EU o odpadni električni in elektronski opremi, o baterijah in akumulacijah ter odpadnih baterijah in akumulacijah kot tudi v skladu s prilagoditvami nacionalni zakonodaji morate shranjevati akumulatorje in baterije ločeno ter dostavljati na ločeno zbirališče komunalnih odpadkov, ki delujejo pod predpisi o varstvu okolja.

To je pokazano s simbolom prečrtanega smetnjaka na kolesih v opremi.



Pazljivost: nevarnost požara.



Ne smete polniti celice z vodo neposredno. Ne smete potapljati tega aparata v vodo. Ne smete natakati vode na aparat. Drugače se bo dogajal električni šok ali električna okvara.

VARNOSTNA NAVODILA

1. Ta naprava je primerna za:
 - Uporabo na avtu

- Hlajenje in zamrzovanje hrane
 - Uporabo na taborjenju, vendar samo v primeru, da je aparat vklopljen z baterijskimi paketi.
2. **Aparat vsebuje vnetljivo hladilno tekočino. Preberite navodilo opreme za uporabo in mu sledite. Pokličite naš servisni center za pomoč. Ko se znebite tega aparata, sledite lokalnim predpisom, ki so povezani z odstranitvijo vnetljive hladilne tekočine.**
 3. **OPOZORILO: Zagotovite, da je prezračevalni vhod brez zamašitve.**
 4. **OPOZORILO: Ne uporabljajte tehničnih oprem ali drugih sredstev, da lahko pospešuje proces odmrznitve, razen če jih priporoča proizvajalec.**
 5. **OPOZORILO: Ne škodite tokokrogov hladilne tekočine.**
 6. **OPOZORILO: Ne smete uporabljati električnega aparata v skladiščnem prostoru, razen če to priporoča proizvajalec.**
 7. **Ta aparat vsebuje vnetljiv izolacijski odpihnen plin. Ko se znebite tega aparata, sledite lokalnim predpisom, ki so povezani z odstranitvijo vnetljivega izolacijskega odpihnjenelega plina.**
 8. **Ne shranite eksplozivne snovi recimo razpršilnik z vnetljivim pogonskimi gorivi v tem aparatu.**
 9. **Ta aparat je namenjen gospodinjstvu in podobnim situacijam na primer:**
 - kuhinja za osebe v trgovini, pisarni in drugem delovnem okolju;
 - turistična kmetija in za stranke v hotelu, modelu in drugem bivalnem kraju;
 - prostor, kjer ima posteljo in zajtrk;
 - oskrba s hrano in pijačo ter druga prodaja, ki ni na drobno.
 10. **Če je napajalni kabel poškodovan, ga morate nadomestiti s posebnim kabelom ali z montažo, ki je na voljo od proizvajalca ali servisnega agenta.**

11. **OPOZORILO: Nevarnost za ujetje otrok.**
Preden vržete star hladilnik ali zamrzovalnik:
* Snemite vrata.
12. **Prostor za namestitev okrog in nad elementi ne sme biti manj kot 15 mm.**
13. **Pri nameščanju naprave poskrbite, da napajalni kabel ni stisnjen ali poškodovan.**
14. **Ne smete namestiti večkratne prenosne vtičnice ali prenosnih električnih kabelov za aparatom.**
15. **Odstranitev aparata.**



Ta znak označuje, da z izdelkom ni dovoljeno ravnati kot z običajnih gospodinjstkih odpadkov. Da bi preprečili onesaženje okolja ali nevarnost zdravja zaradi nena-dzorovanih odpadkov, reciklirajte aparat za ponovno uporabo materiala. Izolacijski odpihnjen plin je vnetljiv. Odsluženi aparat oddajte pooblaščenim zbiralcem izrabljenih gospodinjstkih aparatov. Ne sme se izpostavljati pod ognjem.

OPOZORILO

1. **Preberite navodilo pozorno pred uporabo.**
2. **Preverite, če se napetost uporablja v razponu, ki je pokazan na ploščici, ali vtič napajalnega kabla spada skupaj z vtičnico, in zagotovite, da vtičnica dobro ozemlji.**
3. **Čeprav aparat ni v uporabi, ga ne smete namestiti narobe obrnjen ali ga nagibajte nad 15°.**
Drugače se bo dogajala okvara.
4. **Ko vzamete ta aparat, ga držite z zgornjo površino navzgor. Ne smete nositi aparata narobe obrnjen.**
Drugače se bo dogajala okvara.
5. **Ne smete potapljati aparata v vodo ali drugo tekočino, da bi preprečili električni šok. Aparat se ne sme izpostavljati po dežju.**
6. **Pri čiščenju ali ne v uporabi, odvezmite baterije in izklopite elektrike.**
7. **Dodatne opreme, ki jih ne priporoča proizvajalec, možne ne delujejo.**
8. **Ne smete namestiti aparata v vročem okolju, recimo v avtu pod soncem ali blizu materialov za ogrevanje. Drugače zmožnost aparata za ohlajenje bo znižala ali bo uhajanje plina povzročilo požar.**
9. **Ne smete namestiti tega aparata blizu gorivnih oprem. Drugače zmožnost aparata za ohlajenje bo znižala ali bo uhajanje plina povzročilo požar.**
10. **Ne smete pritisniti gumba za prižig aparata nepretrgano (največ enkrat na 5 minutah), da bi preprečili škode za kompresor..**
11. **Ne smete vstaviti kovinske folije ali drugih prevodnih materialov v aparat, da bi preprečili požar ali kratak stik.**
12. **Ne smete uporabiti kemičnih tekočin ali trdih orodij za čiščenje izdelka.**
13. **Vstavite vtič v "DC IN" dotok popolnoma.**
Drugače bo povzročilo popačitev vtiča ali požar.
14. **Ne smete uporabiti aparata, medtem ko se vozite.** Drugače bo povzročilo nesrečo.
15. **Ko se manjša preostala prostornina avtomobilske baterije, uporabljajte aparat, medtem ko motor deluje. Po uporabi aparata izklopite vtičnico za cigaretni vžigalnik, da bi preprečili breme za avtomobilsk baterijo.**
16. **Ne zlorabite AC adapterja ali adapterja za cigaretni vžigalnik.**
17. **Čistite vtič AC adapterja in adapterja za cigaretni vžigalnik.** Umazanija, na primer voda ali sol, ki se lepi na vtič, bo možno povzročila rjo, slabo prevodnost, deformacije ali požar.
18. **Ne smete se dotikati vtiča AC adapterja in adapterja za cigaretni vžigalnik takoj po uporabi.** Ker sta možno skrajno vroča in lahko vas opečeta.
19. **Ne smete ločiti aparata na posamezne dele.**
20. **Ne smete polniti avtomobilske baterije pri uporabi.** Uporaba neprimerne napetosti bo povzročila okvaro ali požar.
21. **Ne smete uporabiti vnetljivih razpršilcev blizu aparata.** Drugače se bo zgodil požar.
22. **Pri uporabi se ne smete z mokrimi rokami dotikati sestavnih delov, še posebej kovinskih.** Drugače bo povzročilo ozebljine.
23. **Vtiča ne prijemajte z mokrimi ali mastnimi rokami.** Drugače bo povzročilo električni šok.
24. **Ne smete shranjevati zdravila ali akademskih gradiv v aparatu.** Ne smete shranjevati v aparatu materialov, ki zahtevajo strogo kontrolo za temperaturo.
25. **Aparata ne smete uprabiti kot stopniškega blata ali stola.**
Drugače se bo zgodil padec ali škoda.
26. **Majhni otroci ali hišni ljubljenci se ne smejo igrati z aparatom. Shranite aparat izven dosega otroka.**
27. **Ne smete polniti tega aparata s hrano in pijačo.** Zmožnost aparata za ohlajenje bo znižala in to bo povzročilo gnitje hrane.
28. **Ko shranite hrano in pijačo v aparatu, zagotovite, da se baterija ne pokvari. Ne shranite odprte hrane dolgo časa.** Hrana in pijača možno zgnijeta.
29. **Ne smete odstraniti ledu ali zmrzali z nožem ali izvijačem.** Drugače bo notranjost aparata poškodovana in se bo potem zgodila okvara, ali bosta brizgala plin ali olje.
30. **Ne smete uporabiti enosmernega izhoda(DC) generatorja motorja kot napajalnika.** Drugače se bo zgodila napaka.
31. **Ne smete točiti vode itn. neposredno na aparatu.** Voda možno pride v notranjost aparata in povzroči okvaro. Če se voda že nabira v komori, jo obrišite z mehko krpo.
32. **Pazite ščepece roke, ko oprete ali zaprete zgornji pokrov.**
33. **Ne smete shraniti stavri, ki so lahko pokvarljive v komori.** Hrana ali pijača možno zgnije.

34. **Ko uporabljate vzorec za ogretje, se ne smete dotikati notranjost aparata dolgo časa.** Nevarnost za opekline pri nizki temperaturi.
35. **Ko postavite hrano ali pijačo v aparat, zagotovite, da je notranjost komore čista.** Nevarnost za zastrupitev s hrano itn.
36. **Ne smete uporabiti tega aparata v hladilnem vozilu ali hladilni komori.** Kondenzacija se lahko zgodi v hladilnem vozilu ali hladilni komori in povzroči kapljice vode na aparat, potem se bo zgodila okvara.
37. **Ne smete postaviti živega bitja kot hišnih ljubljencev v aparat.** Ta aparat ne more zbirati živega bitja.
38. **Ne smete shraniti hladilnih sredstev z zlomljeno vrečko.** Če hladilno sredstvo uhaja v aparat, bod mogoče kovinski deli aparata zarjaveli. Če hladilno sredstvo uhaja, ga odstranite z moko mehko krpo in potem aparat obrišite z mehko krpo.
39. **Nosilni trak pripenjajte tesno, tako da ne bo izpuščal zaradi teže aparata.** Drugače bo aparat padel in povzroči škodo.
40. **Preden postavite hrano in pijačo v aparat, postavite drugo hladno ali vroče stvar.** Ta aparat se ne more hladiti ali greti v kratkem času.
41. **Pri uporabi aparata v avtu zagotovite, da je aparat nameščen v stabilnem prostoru, na primer prtlačni prostor ali prostor pod zadnjimi sedeži, in ga pritrdite. Ne smete postaviti aparata na sedežu in v nestabilnem stanju.** Če se avto med vožnjo nenadoma zažene ali ustavi, bo mogoče aparat padel in premikal, kar bo povzročilo škodo.
42. **Pritrdite aparat tesno med vožnjo.** Drugače bo aparat padel in se bo pokvaril, ali bo padel na vaše noge, kar bo povzročilo škodo.
43. **Pri uporabi v prašnem okolju čistite gobo za filter pogosteje.** Prašno okolje povzroči okvira gobe za filter in požar.
4. **Naprave uporabljajte le s predpisanimi baterijskimi vložki.** Uporaba drugih baterijskih vložkov lahko predstavlja nevarnost poškodbe in požara.
5. **Ko baterijskega vložka ne uporabljate, ga varujte pred stikom z drugimi kovinskimi predmeti, kot so sponke, kovanci, ključi, žebliji, vijaki ali drugi majhni kovinski predmeti, ki lahko vzpostavijo povezavo med enim in drugim polom.** Če kratko sklenete pola baterije, lahko pride do opeklin ali požara.
6. **Pri preobremenitvi baterije lahko iz nje brizgne tekočina, katere se ne smete dotikati. Če nezgodno pridete v stik s tekočino, jo sperite z vodo. Če pride tekočina v oči, poiščite zdravniško pomoč.** Tekočina, ki brizgne iz baterije, lahko povzroči draženje ali opekline.
7. **Ne uporabljajte baterijskega vložka ali naprave, ki je poškodovana ali spremenjena.** Poškodovane ali spremenjene baterije lahko imajo nepredvidljivo vedenje, kar lahko privede do požara, eksplozije ali nevarnosti poškodb.
8. **Ne izpostavljajte baterijskega vložka ali naprave ognju ali prekomerni temperaturi.** Izpostavljanje ognju ali temperaturam nad 130°C lahko povzroči eksplozijo.
9. **Upoštevajte vsa navodila za polnjenje in ne polnite baterijskega vložka na temperaturi, ki je izven predpisanih omejitev v teh navodilih.** Nepravilno polnjenje ali pri temperaturi izven določenega obsega lahko poškoduje baterijo in poveča nevarnost požara.
10. **Servis naj opravi usposobljen popraviljavec, ki lahko uporabi samo originalne nadomestne dele.** To bo zagotovilo, da se ohranja varnost naprave.
11. **Naprave ali baterijskega vložka ne poskušajte spreminjati ali popravljati, razen kot je navedeno v navodilih za uporabo in nego.**

Varnostna opozorila za aparat z baterijo

Uporaba naprave na baterije in nega

1. **Izogibajte se nenamernemu vklopu orodja. Prepričajte se, da je stikalo izklopljeno, preden v aparat vstavite baterijski vložek, jo poberte ali prestavite.** Pri nošnji naprave s prstom postavljenim na stikalu za vklop, oziroma pri polnjenju naprave z vklopljenim stikalom, lahko pride do nesreč.
2. **Pred nastavljanjem, zamenjavo dodatkov ali skladiščenjem naprave odstranite baterijski vložek.** Takšni preventivni varnostni ukrepi zmanjšajo tveganje nenamernega vklopa naprave.
3. **Polnite le z napajalnikom, ki ga določi proizvajalec.** Napajalnik, primeren za eno vrsto baterijskega vložka, predstavlja nevarnost požara, če ga uporabljate z drugim baterijskim vložkom.

Pomembna varnostna navodila za vložek za baterije

1. **Preden uporabite vložek za baterije, preberite vsa navodila in previdnostne oznake na (1) polnilniku, (2) bateriji in (3) izdelku, ki uporabljata baterijo.**
2. **Vložka za baterije ne razstavljajte ali spreminjajte nedovoljeno.** Lahko privede do požara, prekomerne vročine ali eksplozije.
3. **Če se čas delovanja občutno skrajša, uporabo takoj prenehajte.** To lahko povzroči nevarnost pregrevanja, možne opekline in celo eksplozijo.
4. **Če elektrolit pride v oči, jih izperite s čisto vodo in takoj poiščite zdravniško pomoč.** Lahko povzroči izgubo vida.
5. **Ne povzročite kratkega stika vložka za baterije:**
 - (1) **Ne dotikajte se sponk s prevodnim materialom.**
 - (2) **Izogibajte se shranjevanju vložka za baterije z drugimi kovinskimi predmeti, kot so žebliji, kovanci itd.**
 - (3) **DVložka za baterije ne izpostavljajte vodi ali dežju.**

Kratki stik baterije lahko povzroči velik pretok toka, pregrevanje, možne opekline in celo okvaro.

6. Aparata in vložka za baterije ne uporabljajte in ne hranite na mestih, kjer lahko temperatura doseže ali preseže 50°C (122°F).
7. Vložka za baterije ne sežigate, tudi če je močno poškodovan ali je popolnoma dotrajan. Vložek za baterije lahko v požaru eksplodira.
8. Ne pribijajte, ne režite, ne drobite, ne mečite, ne spuščajte vložka za baterije in ne udarjajte s trdim predmetom v vložek. Takšno ravnanje lahko privede do požara, prekomerne vročine ali eksplozije.
9. Ne uporabljajte poškodovane baterije.
10. Vsebovane litij-ionske baterije so predmet zahtev zakonodaje za nevarne snovi.

Za komercialne prevoze npr. tretje osebe, morajo prevozniki upoštevati posebne zahteve glede embalaže in etiketiranja.

Za pripravo pošiljke je potrebno posvetovanje s strokovnjakom za nevarne snovi. Upoštevajte tudi podrobnejše nacionalne predpise.

Odprte kontakte prelepote ali zavarujte in pripravite baterijo tako, da se v embalaži ne more premikati.

11. **Ko vložek za baterije odstranite, ga odstranite iz aparata in ga odložite na varno mesto. Upoštevajte lokalne predpise v zvezi z odstranjevanjem baterije.**
12. **Baterije uporabljajte samo z izdelki, ki jih je določil proizvajalec Makita.** Nameščanje baterij na neskladne izdelke lahko povzroči požar, prekomerno grejete, eksplozijo ali uhajanje elektrolita.
13. **Če aparata dlje časa ne uporabljate, odstranite baterijo iz aparata.**
14. **Med in po uporabi se lahko vložek za baterije segreje, kar lahko vodi do opeklin ali opeklin nizke temperature. Bodite pozorni na ravnanje z vročimi vložki.**
15. **Ne dotikajte se sponke aparata takoj po uporabi, saj se lahko dovolj segreje, da povzroči opekline.**
16. **Ne dovolite, da bi se v sponke, odprtine in utore vložka ujeli drobcji, prah ali prst.** Posledica tega je lahko slaba zmogljivost ali okvara aparat ali vložka.
17. **Če aparat ne podpira uporabe v bližini visokonapetostnih električnih vodov, vložka za baterije ne uporabljajte v bližini visokonapetostnih električnih vodov.** To lahko privede do nepravilnega delovanja ali okvare aparat ali vložka.
18. **Baterijo hranite stran od otrok.**

TA NAVODILA SHRANITE.

⚠ POZOR: Uporabljajte samo originalne baterije Makita. Uporaba neoriginalnih baterij Makita ali spremenjenih baterij lahko povzroči, da baterija počni, kar povzroči požar, telesne poškodbe in škodo. Prav tako bo to razveljavilo garancijo Makita za aparat in polnilnik Makita.

Nasveti za vzdrževanje maksimalne življenjske dobe baterije

1. Vložek za baterije napolnite, preden se popolnoma izprazni. Vedno prekinite delovanje naprave in napolnite vložek za baterije, ko opazite zmanjšano moč naprave.
2. Nikoli ne polnite popolnoma napolnjenega vložka za baterije. Prekomerno polnjenje skrajša delovno dobo baterije.
3. Polnite vložek za baterije pri sobni temperaturi 10°C - 40°C (50°F - 104°F). Pred polnjenjem počakajte, da se vroč vložek za baterije ohladi.
4. Če vložka ne uporabljate, ga odstranite iz aparata ali polnilca.
5. Vložek za baterije napolnite, če ga dalj časa ne uporabljate (več kot šest mesecev).

OPIS SESTAVNIH DELOV

► Fig. 1

1	Nadzorna plošča	2	Pokrov baterije
3	Zgornji pokrov	4	Manipuliraj
5	Ročaj za prenašanje	6	Odpirač
7	Kavelj za zgornji pokrov	8	Kolo
9	Pokrov za filter	10	Vtičnica enosmernega toka(DC IN)
11	USB vtičnica	12	Gumb za vklop
13	Gumb za spremembo hlajenja / ogrevanja	14	Prikaz temperature
15	Indikator za baterijo	16	Gumb za znižanje temperature
17	Gumb za zvišanje temperature	18	Lučka za enosmerni tok(DC IN)
19	Enota temperature	20	Lučka za hladilen vzorec
21	Lučka za tople vzorec	-	-

UPRAVLJANJE

⚠ POZOR: Ne smete shraniti stvari, ki so lahko pokvarljive v komori. Hrana ali pijača možno zgnije.

OPOMBA: Ko uporabljate aparat v skrajno vlažnem okolju, se bo zgodila kondenzacija v površini aparata. To ni okvara naprave. Uporabljajte suha krpa, da bi obrisali kondenzacijo.

1. Povežite napajalnik

A) Baterija

⚠️ POZOR: Orodje vedno izklopite za baterije vedno izklopite stroja.

⚠️ POZOR: Pri vstavljanju ali odstranjevanju vložka za baterije trdno držite napravo in vložek. Če naprave in vložka za baterije ne boste trdno držali, lahko zdrsne z rok, kar povzroči poškodbe naprave in vložka za baterije ter poškodbe oseb.

⚠️ POZOR: Pri odpiranju ali zapiranju pokrova baterije pazite, da vas ne ščipa v prstih.

⚠️ POZOR: Pazite ščepce roke med baterijskimi paketi in terminali. Možno povzroči ureznino.

Da bi namestili baterijske vložke, odprite baterijski pokrov. Poravnajte jeziček na vložku za zarezo v ohišju in ga spodrsnite v pravilnem položaju. Vstavite ga do konca, dokler se z majhnim klikom ne zaskoči na mestu.

Znova zaprite pokrov baterije.

Če želite odstraniti vložek za baterije, ga potisnite iz naprave, medtem ko držite gumb na sprednji strani vložka.

► Fig.2 1. Rdeči indikator 2. Gumb 3. Vložek za baterije

⚠️ POZOR: Vložek za baterije vedno vstavite do konca, dokler rdeč pokazatelj več ni viden. V nasprotnem primeru lahko slučajno pade iz naprave in poškoduje vas ali osebe okoli vas.

⚠️ POZOR: Vložka za baterije ne vstavljajte s silo. Če vložek v napravo ne zdrsi zlahka, ga ne vstavljate pravilno.

OPOMBA: Vstavite lahko do dva vložka za baterije, čeprav naprava za delovanje uporablja en vložek za baterije.

B) AC adapter (Uporablja se samo za avtodom)

Originalni pribor

Ko uporabljate izmenični tok, uporabljajte AC adapter, ki je priložen aparatu. Vstavite vtič v "DC IN" dotok aparata in potem vstavite drugi konec v vtičnico.

Ko aparat deluje z AC adapterjem, lučka "DC IN" zasveti.

C) Adapter za cigaretni vžigalnik

Pri uporabi aparata z vtičnico za cigaretni vžigalnik, uporabljajte adapter za cigaretni vžigalnik, ki je priložen aparatu. Vstavite vtič v "DC IN" dotok aparata in potem vstavite drugi konec v vtičnico za cigaretni vžigalnik.

Ko aparat deluje z adapterjem za cigaretni vžigalnik, lučka "DC IN" zasveti.

⚠️ POZOR: Vstavite vtič v "DC IN" dotok popolnoma. Drugače bo povzročilo popačitev vtiča ali požar.

⚠️ POZOR: Ko napajalni kabel ni priključen, vedno trdno zaprite pokrov vtiča "DC IN". Drugače zunanje stvari vstopijo v aparat in povzročijo okvaro.

OPOMBA: [Samo v primeru, da aparat deluje z 18 V (LXT) baterij] Ko aparat že deluje 24 ur z nameščeno 18 V (LXT) baterijo, baterijski vložki bodo izklopili samodejno, da bi se zaščili. V tem primeru aparat ne more delovati z baterijo in indikator baterije tudi ugasne. Da bi spet začeli baterijski napajalnik, odstranite in znova namestite baterijski vložek.

OPOMBA: Ko spremenite napajalnik aparata, se bo kompresor ustavil 3 minute, da se zaščiti.

OPOMBA: Po izklopu aparata bo ponovni zagon kompresorja trajal 3 minute zaradi zaščite kompresorja.

2. Vključite aparat

Pritisnite energijski gumb, da bi vključili aparat. Pritisnite energijski gumb še enkrat, da bi izklopili aparat.

3. Spremenite vzorec za hlajenje ali ogretje.

Pritisnite gumb za spremembo hlajenja / ogrevanja, da bi spremenili vzorec.

- Ko aparat deluje v vzorcu za hlajenje, pripadjoča lučka zasveti.
- Ko aparat deluje v vzorcu za ogretje, pripadjoča lučka zasveti.

Prikaz temperature se pokaže nadzorno temperaturo z bliski.

4. Izberite nadzorne temperature.

Pritisnite gumb za znižanje ali zvišanje temperature, da bi izbrali nadzorne temperature. Poglejte v poglavje "SPECIFIKACIJE" za izbirno nadzorne temperature. Aparat se začne delovati po 5 minutah brez kakršnega pstopka, potem se kontrola temperature ustavi svetiti in se prikaz temperature pokaže trenutno temperaturo. Aparat ustavi hladiti ali ogreti, ko trenutna temperatura dosega nadzorno temperaturo.

Nasveti za učinkovito hlajenje

- Odprtje zgornjega pokrova za dolgi čas lahko povzroči skrajno zvišanje temperature v komori.
- Redno čistite površino, ki je v kontaktu s hrano, in dosegljive drenažne sisteme.
- Shranite surovo meso in ribe v primernih vsebnikih v komori, tako da ne bodo šli v kontakt z drugo hrano ali padli tekočine na drugo hrano.
- Če je komora prazna dolgo časa:

- Izklopite aparat.
- Odmrznite komoro.
- Očistite in posušite komoro.
- Pustite zgornji pokrov odprt, da bi preprečili pojav plesni.

OPOMBA: Glede na pogoje uporabe in temperaturo okolice se lahko indikacija nekoliko razlikuje od dejanske zmogljivosti.

OPOMBA: Prva (skrajno leva) kontrolna lučka bo utripala ob delovanju sistema za zaščito baterije.

FUNKCIJA

Nakazuje preostalo zmogljivost baterije

Baterijski indikator se pokaže preostalo baterijsko zmogljivost. Preostala baterijska zmogljivost je pokazana v naslednji razpredelnici.

Stanje baterijskega indikatorja		Preostala zmogljivost
Osvetljeno	Izklopljeno	
		50 % do 100 %
		20 % do 50 %
		0 % do 20 %
		Napolnite baterijo.

(Utripanje)

(Samo za vložke za baterije s pokazateljem)

Pritisnite gumb za preverjanje na vložku za baterije, da preverite preostalo zmogljivost baterije. Lučke pokazatelja zasvetijo za nekaj sekund.

► Fig.3 1. Kontrolne lučke 2. Gumb za preverjanje

Kontrolne lučke			Preostala zmogljivost
Osvetljeno	Izklopljeno	Utripanje	
			75 % do 100 %
			50 % do 75 %
			25 % do 50 %
			0 % do 25 %
			Napolnite baterijo.
			Morda se je pojavilo nepravilno delovanje baterije.

Sistem zaščite naprave / baterije

Aparat je opremljen z zaščitnim sistemom. Ta sistem samodejno prekine napajanje, da prihrani življenjsko dobo stroja in baterije. Aparat se med delovanjem samodejno ustavi, če je aparat ali baterija v katerem koli od naslednjih pogojev.

- **Zaščita pred preobremenitvijo baterije**
Ko se baterija izprazni, se naprava samodejno ustavi. Baterijski indikator opomni, da je bateriji treba napolniti. Odstranite baterije od aparata in napolnite baterije.
- **Zaščita pred prevelikim tokom**
Ko aparat / baterija deluje tako, da je tok skrajno visok, se aparat ustavi delovati samodejno. V tem primeru ustavite aplikacijo, ki je razlog preobremenitve. Nato vklopite aparat za ponovni zagon.
- **Zaščita pred nizko napetost**
Ko avtomobilska vhodna napetost je nižja kot ocenjena napetost, zaščitni sistem izklopi aparat samodejno in se prikaz temperature pokaže "F3" s hupo.
- **Zaščita pred visoko napetost**
Ko izhodna napetost je višja kot ocenjena napetost, zaščitni sistem izklopi aparat samodejno in se prikaz temperature pokaže "F4" s hupo.
- **Zaščita pred kratkim stikom**
V aparatu je nastavljena zaščita pred kratkim stikom. V tem primeru prinesite aparat pooblaščenemu ali tovarniškemu servisnemu centru Makita.

Zaščita pred drugimi razlogi

Zaščitni sistem je tudi namenjen drugim razlogom, ki lahko škodi aparatu in povzročijo, da se aparat ustavi samodejno. Sledite naslednjim korakom, da bi odstranili okvaro, ko se aparat zaustavi ali ustavi.

1. Izklopite aparat in ga znova vklopite, da se znova zažene.
2. Zamenjajte novo baterijo ali nadomestite napolnjeno baterijo.
3. Pustite, da se aparat in baterije ohladijo.

Če oprema ne izboljša po obnovitvi zaščitnega sistema, pokličite lokalni Makita servisni center.

Zaščiti pred nagibom

Aparat ima zaščito pred nagibom. Ko aparat deluje v vzorcu za hlajenje, se lahko ustavi samodejno, če je postavljen pod enega od naslednjih kotov.

- A) Ko je aparat postavljen enako ali večje od 30° v primerjavi s horizontalnim položajem kot pokazano v sliki A, se aparat samodejno ustavi in se prikaz temperature pokaže "F1" začasno. Po vrnitev v poravnani položaj aparat porabi 3 minute, da bi ponovno zagnal.

► Fig.4

- B) Ko je aparat postavljen enako ali večje od 30° v primerjavi s kotom kot pokazano v sliki B, se aparat samodejno ustavi in se prikaz temperature pokaže "F1" začasno. Po vrnitev v poravnani položaj aparat porabi 3 minute, da bi ponovno zagnal.

► Fig.5

- C) Ko je aparat postavljen enako ali večje od 30° v primerjavi s horizontalnim položajem kot pokazano v sliki C, se aparat samodejno ustavi in se prikaz temperature pokaže "F1" začasno. Po vrnitev v poravnani položaj aparat porabi 3 minute, da bi ponovno zagnal.

► Fig.6

- D) Ko je aparat postavljen enako ali večje od 30° v primerjavi s horizontalnim položajem kot pokazano v sliki D, se aparat samodejno ustavi in se prikaz temperature pokaže "F1" začasno. Po vrnitev v poravnani položaj aparat porabi 3 minute, da bi ponovno zagnal.

► Fig.7

USB naboj

V baterijskem oddelku je USB vhod. USB vhod pošlje ven 5V napetost stalno pri delovanju.

Spominska funkcija

Če se ne ukvarjate z aparatom po nastavitvi nadzorne temperature v petih sekundah, bo trenutna nastavev zapomnjena samodejno. Naslednjic se aparat zažene v enaki nastavitvi.

Sprememba enote temperature

Lahko spremenite enoto temperature °C (stopinja Celzija) ali °F (stopinje Fahrenheita) po naslednjem postopku.

1. Vključite aparat.
2. Pritisnite gumb za spremembo hlajenja / ogrevanja, dokler enota (°C ali °F) ne začne utripati.
3. Pritisnite gumb za zvišanje ali za znižanje temperature, da bi izbrali enoto.
4. Pritisnite gumb za spremembo hlajenja / ogrevanja, ali pustite aparat 5 sekund brez kakršnega koli delovanja. Izbira enote se konča.

Ramenski trak

▲POZOR: Zagotavljajte, da so nosilni traki povezani pravilno. V nasprotnem primeru lahko nezagodno pade.

1. Trak pridržite skozi levi in desni ročaj.
2. Pripenjajte trak.

► Fig.8

Napačna koda

Pri določenih napakah se prikaz temperature pokaže naslednjo kodo.

Napačna koda	Težava
F1	Zaščita pred nagibom je aktivna. Poglejte v navodilo o zaščiti pred nagibom.
F2	Zmanjkuje baterije.
F3	Vhodna napetost je nizka. Poglejte v navodilo o zaščiti pred avtomobilskim vhodom.
F4	Vhodna napetost je visoka. Poglejte v navodilo o zaščiti pred visoko napetostjo.
F5	Nekaj gre senzorju narobe v aparatu. Prinesite aparat pooblaščenemu ali tovarniškemu servisnemu centru Makita.

VZDRŽEVANJE

▲POZOR: Vedno se prepričajte, da je naprava izklopljena, izključena iz električnega omrežja in da je vložek za baterije odstranjen, preden izvajate pregled ali vzdrževanje.

OPOMBA: Nikoli ne uporabljajte bencina, benzina, redčila, alkohola in podobnega. Posledica je lahko razbarvanje, deformacije ali razpoke.

Za ohranjanje VARNOSTI in ZANESLJIVOSTI izdelka, lahko popravila ali nastavitve izvajajo le pooblašeni ali tovarniški servisni centri Makita, ki vedno uporabljajo nadomestne dele Makita.

Čiščenje

- Čistite oljni madež v komori redno.
- Čistite notranjost komore, da bi preprečili neprijetni vonj.
- Čistite prah na gobi za filter redno, da bi se izboljšala učinkovitost hlajenja.
- Tesnilni trak za zgornji pokrov se umaza preprosto, tako da ga čistite sčasoma.

Odmrznitev

Da bi odmrznili, izključite aparat in počakajte dokler se led topi. Potem obrišite vodo.

Čistite gobo za filter.

▲POZOR: Potem ko čistite gobo za filter, zagotovite, da jo namestite v aparatu. Uporaba brez gobe za filter bo možno povzročila okvaro.

1. Polžite Pokrov filtra na smeri puščice kot pokazano na sliki, potem ga odzvemite.
 2. Odzvemite gobo za filter in ga čistite.
- Fig.9
3. Namestite gobo za filter in pokrov filtra nazaj.

► Fig.10

IZBIRNI DODATKI

⚠️ POZOR: Ta dodatna oprema ali dodatki se priporočajo za uporabo z orodjem Makita, ki je naveden v tem priročniku. Uporaba druge dodatne opreme ali dodatkov lahko predstavlja nevarnost za telesne poškodbe. Dodatno opremo ali dodatke uporabljajte samo za navedeni namen.

Če potrebujete kakršno koli pomoč za več podrobnosti o tej dodatni opremi, se obrnite na lokalni servisni center Makita.

- AC adapter
- Originalna baterija in polnilnik Makita

OPOMBA: Nekatere postavke na seznamu so lahko vključene v paket opreme orodja kot standardna dodatna oprema. Lahko se razlikujejo od države do države.

PARALAJMËRIM

Kjo pajisje mund të përdoret nga fëmijë 8 vjeç e më shumë dhe njerëz me mungesa fizike, shqisore ose mendore ose mungesë të përvojës dhe njohurisë, me kusht që ata të kenë marrë mbikëqyrje ose udhëzime për përdorimin e pajisjes në një mënyrë të sigurt dhe të kuptojnë rreziqet e përfshira. Fëmijët nuk duhet të luajnë me pajisjen. Pastrimi dhe mirëmbajtja nga përdoruesi nuk duhet të kryhet nga fëmijët pa mbikëqyrje.

SPECIFIKIME

Modeli:		CW001G
Kapaciteti		20 L
Hyrja	Bateria	Rryma e vazhdueshme (D.C.) 18 V/ Rryma e vazhdueshme (D.C.) 36 V.
	Përshtatës AC (Aksesor opsional)	Referojuni treguesit në përshtatës të rrymës alternative(AC) (Voltazhi i hyrjes ndryshon në varësi të vendit.)
	Përshtatësi i çakmakut	Rryma e vazhdueshme (D.C.) 12 V/ Rryma e vazhdueshme (D.C.) 24 V.
Niveli i mbrojtjes kundër goditjes		III
Tipi i klimës		SN / N / ST / T
Materiali izolues / Materiali shkumues		Kuma e poliuretanit / Ciklopentani (C ₅ H ₁₀)
Ftohësi		R-1234yf (26 g)
Fuqia operative		Fuqia ftohëse 90 W, fuqia ngrohëse 42 W
Përmasat (Gj × Gj × L)	Përmasat e jashtme	663 mm × 341 mm × 372 mm
	Brendësia e dhomës	323 mm × 240 mm × 261 mm
Peshë neto		16,1 kg (me BL4050F×2) / 13,5 kg (pa bateri)
Shkalla e mbrojtjes		IPX4 (mundësuar vetëm nga paketa e baterive)
Temperatura e zgjedhshme e kontrollit	Moda e ftohjes	-18°C, -15°C, -10°C, -5°C, 0°C, 5°C, 10°C (0°F, 5°F, 15°F, 25°F, 30°F, 40°F, 50°F)
	Moda e nxehjes	30°C, 35°C, 40°C, 45°C, 50°C, 55°C, 60°C (85°F, 95°F, 105°F, 115°F, 120°F, 130°F, 140°F)
Porta e furnizimit të energjisë së USB-së		Tipi A / voltazhi i daljes D.C. 5 V / rryma e daljes D.C. 2,4 A

- Për shkak të programit tonë të vazhdueshëm të kërkimit dhe zhvillimit, specifikimet këtu mund të ndryshojnë pa paralajmërim.
- Specifikimet mund të ndryshojnë nga një vend në tjetrin.

Bateria përkatëse dhe karikuesi

Modeli D.C.18 V	Bateria	BL1815N / BL1820B / BL1830B / BL1840B / BL1850B / BL1860B
	Karikuesi	DC18RC / DC18RD / DC18RE / DC18SD / DC18SE / DC18SF / DC18SH
Modeli D.C.36 V	Bateria	BL4020 / BL4025 / BL4040 / BL4050F
	Karikuesi	DC40RA / DC40RB / DC40RC

- Në varësi të rajonit tuaj, disa nga rastet e baterive dhe karikuesit e listuara më sipër mund të mos jenë të disponueshëm.

▲ PARALAJMËRIM: Përdorni vetëm fishekët dhe bateritë e baterisë të listuara më sipër. Përdorimi i ndonjë baterie dhe karikuesi tjetër mund të shkaktojë lëndim dhe/ose zjarr.

Koha e funksionimit

SHËNIM: Kohët e funksionimit është e përafërt dhe mund të ndryshojnë në varësi të llojit të baterisë, statusit të karikimit dhe gjendjes së përdorimit.

Voltazhi	Bateria	Koha e punimit për çdo temperaturë kontrolli (orë)									
		Temperatura e ambientit është 30°C (85°F)					Temperatura e ambientit është 0°C (30°F)				
		-18°C (0°F)	-10°C (15°F)	0°C (30°F)	5°C (40°F)	10°C (50°F)	30°C (85°F)	40°C (105°F)	50°C (120°F)	60°C (140°F)	
18 V	BL1815N ×2	1,6	2,5	3,0	4,0	6,0	2,5	1,8	1,5	1,4	
	BL1820B ×2	2,2	3,0	4,5	5,5	8,5	3,0	2,4	2,1	1,9	
	BL1830B ×2	3,0	4,5	6,0	8,0	11,5	4,5	3,3	2,9	2,6	
	BL1840B ×2	4,0	6,5	8,5	11,0	16,5	6,5	4,5	4,0	3,5	
	BL1850B ×2	5,5	8,0	11,0	14,5	21,0	8,0	5,5	5,0	4,5	
	BL1860B ×2	6,5	10,0	13,5	17,5	25,5	10,0	7,0	6,0	5,5	
36 V	BL4020 ×2	4,0	6,0	8,5	11,0	14,0	7,0	5,0	4,5	3,5	
	BL4025 ×2	5,0	8,0	11,0	14,0	18,0	9,5	6,5	6,0	4,5	
	BL4040 ×2	8,0	13,0	18,0	22,5	29,0	15,0	10,5	10,0	7,0	
	BL4050F ×2	10,0	16,0	22,0	28,0	36,0	18,5	13,0	12,5	8,5	

Simbolet

Në vijim tregohen simbolet që mund të përdoren për pajisjet. Sigurohuni që e kuptoni kuptimin e tyre përpara përdorimit.



Lexoni manualin e udhëzimeve.



Ni-MH
Li-ion

Vetëm për vendet e BE-së
Për shkak të pranisë së përbërësve të rrezikshëm në pajisje, pajisjet e mbetura elektrike e elektronike, akumulatorët dhe bateritë mund të kenë një ndikim negativ për mjedis dhe shëndetin e njeriut. Mos dispononi pajisjet elektrike dhe elektronike ose bateritë me mbeturinat shtëpiake!
Në përputhje me Direktivën Evropiane për pajisjet e mbetura elektrike dhe elektronike e akumulatorët dhe bateritë edhe për akumulatorët dhe bateritë e mbetura, si dhe përshatjet e tyre me ligjin kombëtar, pajisjet e mbetura elektrike, bateritë dhe akumulatorët duhet të magazinohen veçmas dhe të dërgohen në një vend të ndarë grumbullimi për mbeturinat bashkiake, që të veproni në përputhje me rregulloret për mbrojtjen e mjedisit. Kjo tregohet nga simboli i koshit me rrota të kryqëzuara të vendosur në pajisje.

Kujdes: rreziku nga zjarri.



Mos e mbushni ujin direkt në domë. Mos e zhytni pajisjen në ujë. Mos derdhni ujë në pajisje. Përndryshe mund të ndodhë goditje elektrike ose mofunksionim.

- Ftohja dhe ngrirja e thellë e ushqimeve.

- Përdoret në kampim vetëm kur pajisja mundësohet nga paketa e baterive.

2. **Kjo pajisje përdor Ftohës të ndezshëm. Lexoni dhe ndiqni këto udhëzime për trajtimin. Pyesni qendrën tonë të shërbimit për servisim. Kur e hidhni pajisjen, ndiqni rregulloret tuaja lokale në lidhje me dispozicionin e Ftohësve të ndezshëm.**
3. **PARALAJMËRIM:** Mbani hyrjen e ventilimit në sipërfaqen e pajisjes larg nga pengesat.
4. **PARALAJMËRIM:** Mos përdorni pajisje mekanike ose mjete të tjera për të përshpejtuar procesin e shkrijës, përveç atyre të rekomanduara nga prodhuesi.
5. **PARALAJMËRIM:** Mos e dëmtoni qarkun e ftohësit.
6. **PARALAJMËRIM:** Mos përdorni pajisje elektrike brenda dhomave të mekanizimit të ushqimeve të pajisjes, përveç nëse ato janë të llojit të rekomanduar nga prodhuesi.
7. **Kjo pajisje përmban gazra të ndezshëm izolues brenda. Kur dispononi pajisje, ndiqni rregulloret tuaja lokale në lidhje me dispozicionin e gazrave të ndezshëm izolues.**
8. **Mos meganizoni substanca shpërthyes si kanaçe aerosoli me lëndë të ndezshme digjeshë në këtë pajisje.**
9. **Kjo pajisje ka për qëllim të përdoret në shtëpi dhe aplikacione të ngjashme si për shembull**
 - zonat e kuzhinës së personelit në dyqane, zyra dhe ambiente të tjera pune;
 - shtëpi fermash dhe nga klientët në hotele, motele dhe ambiente të tjera të tipit të banimit;
 - ambientet e tipit të shtratit e mengjesit;
 - hoteliert dhe aplikacione të ngjashme jo me pakicë.
10. **Nëse kordoni i furnizimit është i dëmtuar, ai duhet të zëvendësohet nga një kordon i veçantë ose montim i disponueshëm nga prodhuesi ose agjenti i tij i shërbimit.**

PARALAJMËRIMET PËR SIGURINË

1. **Pajisja është e përshtatshme për:**
 - Operacioni në makinë.

11. **PARALAJMËRIM:** Rreziku i kapjes së fëmijëve. Para se të hidhni frigoriferin ose ngrirësin tuaj të vjetër:
* Hiqni dyert.
12. **Hapësira e instalimit përreth dhe sipër njësisë nuk duhet të jetë më pak se 15 mm.**
13. **Kur poziciononi pajisjen, sigurohuni që kordonit i rrymës nuk është trokasur ose dëmtuar.**
14. **Mos vendosni prizat e shumta portative ose furnizimet e rrymës portative në prapë të pajisjes.**
15. **Dispozicioni i pajisjes.**



Kjo shenjë tregon se ky produkt nuk duhet të hidhet me mbeturina të tjera shtëpiake në të gjithë BE-në. Për të parandaluar dëmtim të mundshëm për mjedis ose për shëndetin e njeriut nga depozicioni i pakontrolluar i mbeturinave, riciklojeni me përgjegjësi për të promovuar ripërdorimin e qëndrueshëm të burimeve materiale. Gazrat izolues janë të ndezshëm. Kur dispononi pajisjen, bëjeni këtë vetëm në një qendër të autorizuar të dispozicionit të mbeturinave. Mos e ekspozoni në flakë.

NJOFTIMET E RËNDËSISHME

1. **Lexoni me kujdes manualin e udhëzimeve para se të përdorni.**
2. **Kontrolloni nëse sfera e voltazhit të përdorur është e njëjtë me atë të shënuar në pllakën e emrit, nëse spina e kordonit të rrymës përputhet me prizën dhe sigurohuni që priza është e bazuar mirë në tokë.**
3. **Edhe nëse pajisja nuk është në përdorim, mos e vendosni pajisjen me kokë poshtë, ose e anoni atë mbi 15°.** Përndryshe mund të ndodhë mosfunksionim
4. **Kur mbartni pajisjen, mbajeni pajisjen me mbulesën e sipërme të drejtuar nga sipër Mos e mbartni pajisjen me kokë poshtë.** Përndryshe mund të ndodhë mosfunksionim
5. **Mos e zhytni pajisjen në ujë ose lëng tjetër për të parandaluar goditjen elektrike. Mos ekspozojeni në shi.**
6. **Kur pastroni ose nuk është në përdorim, hiqni baterinë dhe hiqni spinën nga priza.**
7. **Çdo pajisje që nuk rekomandohet nga prodhuesi nuk mund të përdoret.**
8. **Mos e vendosni pajisjen në vende të nxehta, si për shembull në një makinë nën diell ose afër materialeve ngrohëse. Performanca e ftohjes mund të ulet, ose rrjedhja e gazit mund të shkaktojë zjarr.**
9. **Mos e vendosni pajisjen pranë pajisjeve me gaz. Performanca e ftohjes mund të ulet, ose rrjedhja e gazit mund të shkaktojë zjarr.**
10. **Mos e ndizni shpesh butonin e energjisë (të paktën 5 minuta çdo herë) për të shmangur dëmtimin e kompresorit.**
11. **Mos futni fletë metalike ose materiale të tjera të përçueshme në pajisje për të parandaluar zjarrin ose qarkun e shkurtër.**
12. **Mos përdorni lëngje kimike larëse dhe mjete të forta për të pastruar produktin.**
13. **Vendosni spinën plotësisht në hyrjen "DC IN".** Dështim të bëhet kështu mund të deformojë spinën ose mund të shkaktojë zjarr.
14. **Mos e përdorni pajisjen kur ngasni makinë.** Bëni kështu mund të shkaktojë një aksident.
15. **Kur kapaciteti i mbetur i baterisë së makinës të bëhet i vogël, përdorni pajisjen me motorin të ndezur. Pas përdorimit të pajisjes, hiqni prizën e çakmakut për të parandaluar ngarkesë për baterinë e automjetit.**
16. **Mos abuzoni adaptorin AC dhe adaptorin e çakmakut.**
17. **Pastroni spinën e adaptorit AC dhe adaptorit të çakmakut.** Baltat, të tilla si uji ose kripa, që ngjiten në spinë mund të shkaktojnë ndryshk dhe të rezultojnë në përçueshmëri të dobët, deformim ose zjarr.
18. **Mos prekni spinën e adaptorit AC dhe adaptorit të çakmakut menjëherë pas operacionit.** Ato mund të jenë jashtëzakonisht të nxehta dhe mund të djegin lëkurën tuaj.
19. **Mos e gmontoni pajisjen.**
20. **Mos e karikoni baterinë e makinës kur përdorni pajisjen.** voltazhi i papranueshëm mund të zbatohet në produkt, duke rezultuar në dështim ose zjarr.
21. **Mos përdorni spërkatës të ndezshëm pranë pajisjes.** Përndryshe mund të shkaktojë zjarrin.
22. **Gjatë operacionit, mos prekni përmbajtjen brenda pajisjes veçanërisht ato të bëra prej metali, me duar të lagura.** Bëni kështu mund të shkaktojë ngrirjen.
23. **Mos e mbani prizën me duar të lagura ose me yndyrë.** Bëni kështu mund të shkaktojë goditjen elektrike.
24. **Mos vendosni në pajisje si për shembull ilaçe ose materiale akademike.** Kjo pajisje nuk mund të meganizojë materialet që kërkojnë temperature të rreptë të kontrollit.
25. **Mos e përdorni këtë produkt si stol ose karrige.** Kjo mund të shkaktojë rrëzime dhe lëndime.
26. **Mos lejoni që fëmijët e vegjël dhe kafshët shtëpiake të luajnë me këtë pajisje. Mbajeni pajisjen larg nga fëmijët kur ajo meganizon.**
27. **Mos mbushni me tepri ushqime dhe pije në pajisje.** Performanca e ftohjes mund të ulet, duke shkaktuar prishjen e ushqimeve dhe pijeve.
28. **Kini kujdes që të mos mbarohet energjia e baterisë kur mbani ushqime dhe pije të ftohëta ose të ngrohta. Mos meganizoni ushqime të hapura për një kohë të gjatë.** Ushqimet dhe pijet mund të prishen.
29. **Mos përdorni thikë ose kaçavidë për të hequr akullin ose acarin nga pajisja.** Bëni kështu mund të dëmtojë pjesën e brendshme të pajisjes dhe të shkaktojë mosfunksionim, ose gazit ose vaji i mbyllur mund të spërketat.
30. **Mos përdorni daljen DC (DC) të gjeneratorit të motorit si furnizim të energjisë.** Bëni kështu mund të shkaktojë dështim.
31. **Mos vendosni ujë etj direkt në pajisje.** Uji mund të futet brenda pajisjes dhe të shkaktojë mosfunksionim. Nëse uji është grumbulluar në dhomë, fshini me një leckë të butë.
32. **Kini kujdes që të mos kapet gishti kur mbyllni dhe hapni mbulesën e sipërme.**
33. **Mos vendosni gjëra që prishen lehtësisht në dhomë.** Ushqimet ose pijet mund të prishen.

34. **Kur përdorni modën e ngrohjes, mos prekni pjesën e brendshme të pajisjes me dorën tuaj për një kohë të gjatë.** Rreziku nga djegia në temperaturë të ulët.
35. **Kur vendosni ushqime ose pije në pajisje, mbani të pastër pjesën e brendshme të dhomës.** Rreziku nga helmimi i ushqimeve etj.
36. **Mos e përdorni këtë pajisje në makinën e frigoriferit ose në dhomën e frigoriferit.** Kondensimi i vesës ndodh lehtësisht në makinën e frigoriferit dhe dhomën e frigoriferit, duke shkaktuar që pikat e ujit të bien në pajisje dhe të rezultojnë në mosfunksionime.
37. **Mos vendosni krijesa si për shembull kafshët shtëpiake në pajisje.** Kjo pajisje nuk mund të shpëtojë krijesat.
38. **Mos vendosni një agjent të ftohtë në një qese të thyer.** Nëse agjenti i ftohjes rrjedh në pajisje, pjesa metalike e pajisjes mund të gërryhet. Nëse agjenti i ftohtë rrjedh, fshijeni atë me një leckë të butë të lagur dhe më pas fshijeni thatë me një leckë të butë.
39. **Bashkoheni shiritin e shpatullave në mënyrë të sigurt që të mos bjerë për shkak të peshës së pajisjes.** Përndryshe pajisja mund të bjerë dhe të shkaktojë lëndime.
40. **Kur vendosni ushqime dhe pije në pajisje, vendosni një gjë të ftohtë ose të nxehtë paraprakisht.** Kjo pajisje nuk mund të ftohet ose nxehtë në një kohë të shkurtër.
41. **Kur përdorni pajisjen në një makinë, sigurohuni që ta instaloni pajisjen në një vend të qëndrueshëm si për shembull portbagazhi ose këmbët e ndenjësve të pasme dhe rregulloni atë.** Mos e vendosni pajisjen në ndenjësën në një gjendje të paqëndrueshme. Nëse makina fillon ose ndalet papritur gjatë ngasjes, pajisja mund të rrezohet dhe të lëvizë, duke shkaktuar lëndime.
42. **Mbajeni pajisjen fort kur mbartni.** Përndryshe pajisja mund të bjerë dhe të shkaktojë mosfunksionim, ose rënia në këmbët tuaja mund të shkaktojë lëndime.
43. **Kur përdorni në ambient të pluhurosor, pastroni filtrin e sfungjerit më shpesh.** Ambienti i pluhurosor shkaktën bllokimin e lehtë të filtrit të sfungjerit dhe zjarrin.
3. **Karikojeni vetëm me karikuesin e specifikuar nga prodhuesi.** Një karikues i përshtatshëm për një lloj pakete baterie mund të krijojë rrezik zjarri kur përdoret me një tjetër paketë baterie.
4. **Përdorni pajisje vetëm me paketa baterie të përcaktuara posaçërisht.** Përdorimi i gdo tjetër pakete baterie mund të krijojë rrezik lëndimi dhe zjarri.
5. **Kur paketa e baterisë nuk është në përdorim, mbajeni larg nga objektet e tjera metalike, si kapëse letre, monedha, çelësa, gozhdë, vida ose objekte të tjera të vogla metalike, të cilat mund të bëjnë lidhje nga një terminal në tjetrin.** Qarku i shkurtër i terminaleve të baterisë së mund të shkaktojë djegie ose zjarr.
6. **Në kushte abuzive, lëngu mund të nxirret nga bateria; shmangni kontaktin me të.** Nëse kontakti ndodh rastësisht, shpëljajeni me ujë. **Nëse lëngu bie në kontakt me sytë, kërkoni ndihmë mjekësore krahas kësaj.** Lëngu i nxjerrë nga bateria mund të shkaktojë acarim ose djegie.
7. **Mos përdorni një paketë baterie ose pajisje që është e dëmtuar ose modifikuar.** Bateritë e dëmtuara ose të modifikuara mund të shfaqin sjellje të paparashikuara që mund të shkaktojë zjarr, shpërthim ose rrezik për lëndime.
8. **Mos e ekspozoni një paketë baterie ose pajisje ndaj zjarrit ose temperaturës së tepruar.** Ekspozimi ndaj zjarrit ose temperaturave mbi 130°C mund të shkaktojë shpërthim.
9. **Ndihni të gjitha udhëzimet e karikimit dhe mos e karikoni paketën e baterisë ose pajisjen jashtë gamës së temperaturës, të specifikuar në udhëzime.** Karikimi i gabuar ose në temperatura jashtë kufijve të caktuar mund të dëmtojë baterinë dhe të rrisë rrezikun e zjarrit.
10. **Bëni që shërbimi të kryhet nga një riparues i kualifikuar duke përdorur vetëm pjesë këmbimi identike.** Kjo siguron që siguria e produktit të ruhet.
11. **Mos modifikoni ose të përpiqeni të rregulloni pajisjen apo paketën e baterisë, përveç siç tregohet në udhëzimet për përdorim dhe kujdes.**

Udhëzime të rëndësishme të sigurisë për baterinë

1. **Para se të përdorni baterinë, lexoni të gjitha udhëzimet dhe shenjat paralajmëruese mbi (1) karikuesin e baterisë, (2) baterinë dhe (3) produktin që përdor baterinë.**
2. **Mos e çmontoni ose ndërhyni te bateria.** Kjo mund të shkaktojë zjarr, nxehtësi të lartë ose shpërthim.
3. **Nëse koha e funksionimit është bërë shumë më e shkurtër, ndaloni menjëherë punën.** Mund të rezultojë në rrezik të mbinxhjes, djegie të mundshme, madje edhe në shpërthim.
4. **Nëse elektrolitet futet në sytë tuaj, shpëljajini me ujë të pastër dhe menjëherë kërkoni kujdes mjekësor.** Mund të rezultojë në humbjen e shikimit tuaj.
5. **Mos bëni qark të shkurtër me baterinë:**
 - (1) **Mos i prekni terminalet me ndonjë material përcjellës.**
 - (2) **Shmangni ruajtjen e baterisë në një enë me sende metalike të tjera, siç janë gozhdët, monedhat, etj.**
 - (3) **Mos e ekspozoni baterinë në ujë ose shi.**

Paralajmërimet e sigurisë për pajisjen që funksionon me bateri

Përdorimi dhe kujdesi për bateri-operuar

1. **Parandaloni ndezjen e paqëllimtë.** Sigurohuni që çelësi të jetë në pozicion e fikjes para se të vendosni paketën e baterisë, të ngrini ose mbani pajisjen. Mbajta e pajisjes me gishtin tuaj në çelës ose pajisjen energjetike që ka çelësin të ndezur bëhet shkak për aksidente.
2. **Shkëputni paketën e baterisë nga pajisja përpara se të bëni ndonjë rregullim, ndërrim të aksesorëve ose magazinimin e pajisjes.** Këto masa parandaluese të sigurisë zvogëlojnë rrezikun e ndezjes së pajisjes aksidentalisht.

Qarku i shkurtër i baterisë mund të shkaktojë rrymë elektrike të madhe, mbinxheje, djegie të mundshme dhe madje edhe një avari.

6. Mos e mbani dhe mos e përdorni pajisjen dhe baterinë në vende ku temperatura mund të arrijë ose të tejkalojë 50°C (122°F).
7. Mos e baterinë edhe nëse është dëmtuar rëndë ose është konsumuar plotësisht. Bateria mund të shpërthejë në zjarr.
8. Mos e shpini, prisni, shtypni, hidhni, rrëzoni baterinë dhe mos e përplasni baterinë me një objekt të fortë. Një sjellje e tillë mund të shkaktojë zjarr, nxehtësi të lartë ose shpërthim.
9. Mos përdorni një bateri të dëmtuar.
10. Bateritë me jone litiumi u nënshtrohen kërkesave të legjislationit për mallrat e rrezikshme.
Për transporte tregtare p.sh. nga palë të treta, agjentët transporti, duhet të respektohet kërkesa e veçantë për paketimin dhe etiketimin.
Për përgatitjen e transportimit të artikullit, kërkohet konsultimi me një ekspert për materiale të rrezikshme. Ju lutemi respektoni rregullat kombëtare ndoshta më të detajuara.
Ngjisni me shirit ngjitës ose mbuloni kontaktet e hapura dhe paketon baterinë në atë mënyrë që të mos lëvizë në paketim.
11. Kur flakni baterinë, hiqeni atë nga pajisja dhe hidhjeni në një vend të sigurt. Ndiqni rregulloret tuaja lokale në lidhje me flakjen e baterisë.
12. Përdorni bateritë vetëm me produktet e specifikuar nga Makita. Instalimi i baterive në produkte jo në përputhje mund të rezultojë në zjarr, mbinxheje, shpërthim ose rrjedhje të elektrolitit.
13. Nëse pajisja nuk përdoret për një periudhë kohore të gjatë, bateria duhet të hiqet nga pajisja.
14. Gjatë dhe pas përdorimit, bateria mund të nxehet, gjë që mund të shkaktojë djegie nga temperatura e lartë ose edhe e ulët. Tregoni kujdes gjatë manovrimit të baterive të nxehta.
15. Mos e prekni terminalin e pajisjes menjëherë pas përdorimit pasi mund të nxehet sa të shkaktojë djegie.
16. Mos lejoni ashkla, pluhura ose dhera të mbetura në terminale, vrima dhe kanale të baterisë. Kjo mund të shkaktojë rëndiment të ulët ose shkatërrim të pajisjes ose baterisë.
17. Përveçse nëse pajisja mbështet përdorimin në afërsi të linjave elektrike me voltazh të lartë, mos e përdorni baterinë në afërsi të linjave elektrike me voltazh të lartë. Kjo mund të shkaktojë defekt ose shkatërrim të pajisjes ose baterisë.
18. Mbajeni baterinë larg nga fëmijët.

RUAJINI KËTO UDHËZIME.

▲KUJDES: Përdorni vetëm bateri origjinale Makita. Përdorimi i baterive jo origjinale Makita ose baterive që janë ndryshuar, mund të rezultojë në shpërthim e baterisë duke shkaktuar zjarr, lëndim personal dhe dëmtim. Gjithashtu do të anulohet garancinë e Makita për pajisjen dhe karikuesin Makita.

Këshilla për ruajtje të jetëgjatësisë maksimale të baterisë

1. Karikoni baterinë para se të shkarkohet plotësisht. Gjithmonë ndaloni funksionimin e pajisjes dhe karikoni baterinë kur vëreni më pak energji të pajisjes.
2. Asnjëherë mos karikoni një bateri të karikuar plotësisht. Mbikarikimi shkurton jetëgjatësinë e shërbimit të baterisë.
3. Karikoni baterinë në temperaturën e dhomës në 10°C - 40°C (50°F - 104°F). Lëreni që bateria e nxehtë të ftohet para se ta karikoni.
4. Kur nuk e përdorni baterinë, hiqeni atë nga pajisja ose karikuesi.
5. Karikoni baterinë nëse nuk e përdorni për një periudhë të gjatë (më shumë se gjashtë muaj).

Përshkrimi i pjesëve

► Fig.1

1	Paneli i kontrollit	2	Kapaku i baterisë
3	Mbulesa e sipërme	4	Trajtojë
5	Dorezë mbajtëse	6	Hapës
7	Grepi i mbulesës së sipërme	8	Rrota
9	Mbulesa e filtrit	10	Priza "DC IN"
11	Porta e furnizimit të energjisë së USB-së	12	Butoni i ndezjes
13	Butoni i kalimit Ftohje/ Nxeheje	14	Ekрани i temperaturës
15	Tregues i baterisë	16	Butoni i uljes së temperaturës
17	Butoni i temperaturës plus	18	Llamba e "DC IN"
19	Njësia e temperaturës	20	Llamba e modës së nxehejes
21	Llamba e modës së ftohjes	-	-

PËRDORIMI

▲KUJDES: Mos vendosni gjëra që prishen lehtësisht në dhomë. Ushqimet ose pijet mund të prishen.

SHËNIM: Kur përdorni pajisjen në ambient me lagështirë të lartë, kondensimi i vesës mund të ndodhë në pajisjen. Ky nuk është një defekt i pajisjes. Përdorni një leckë të thatë për të fshirë kondensimin e vesës nga pajisja.

1. Lidhni furnizimin e energjisë

A) Bateri

▲KUJDES: Para se të instaloni ose hiqni kutinë e baterisë, sigurohuni që ta fikni mjetin.

▲KUJDES: Mbajeni fort pajisjen dhe baterinë kur instaloni ose hiqni baterinë. Mosmbajta fort e pajisjes dhe baterisë mund të bëjë që të rrëshqasin nga duart tuaja dhe të rezultojë në dëmtimin e pajisjes dhe baterisë si dhe në lëndim personal.

▲KUJDES: Kini kujdes që të mos mbërtheni gishtin kur hapni ose mbyllni mbulesën e baterisë.

▲KUJDES: Kini kujdes që të mos kapen gishtat midis fishekut të baterisë dhe terminaleve. Kjo mund të ndodhë lëndime.

Për të instaluar fishekun e baterisë, hapni mbulesën e baterisë. Rreshtoni gjuhën në fishekun e baterisë me lug në kutinë dhe vendoseni në vend. Futeni deri në fund derisa të bllokohet në vend me një klikim të vogël.

Pastaj mbyllni kapakun e baterisë.

Për të hequr baterinë, rrëshqiteni atë nga pajisja ndërsa rrëshqiteni butonin në pjesën e përparme të baterisë.

► Fig.2 1. Treguesi i kuq 2. Butoni 3. Bateria

▲KUJDES: Gjithmonë instaloni baterinë mirë derisa treguesi i kuq të mos shihet. Nëse jo, mund të bjerë aksidentalisht nga pajisja, duke shkaktuar lëndimin tuaj ose të dikujt përreth jush.

▲KUJDES: Mos instaloni baterinë me forcë: Nëse bateria nuk rrëshqet lehtë, nuk po futet siç duhet.

SHËNIM: Mund të instalohen deri në dy bateri, megjithëse pajisja përdor një bateri për funksionim.

B) Përshtatës AC (Përdoret vetëm për makina rekreative)

Aksesor opsional

Kur përdorni pajisjen me energji AC, përdorni adaptorin AC të furnizuar me pajisjen. Vendosni spinën në hyrjen "DC IN" e pajisjes dhe më pas futni anën tjetër në një prizë.

Kur pajisja funksionon me energji nga adaptor AC, llamba e "DC IN" ndizet.

C) Përshtatësi i çakmakut

Kur përdorni pajisjen me prizën e çakmakut, përdorni adaptorin e çakmakut të furnizuar me pajisjen. Futni spinën në hyrjen "DC IN" e pajisjes dhe më pas futni anën tjetër në prizën e çakmakut.

Kur pajisja funksionon me energji nga adaptor i çakmakut, llamba e "DC IN" ndizet.

▲KUJDES: Vendosni spinën plotësisht në hyrjen "DC IN". Dështim të bëhet kështu mund të deformojë spinën ose mund të shkaktojë zjarr.

▲KUJDES: Gjithmonë mbyllni fort kapakun e prizës "DC IN" kur kordoni i rrymës nuk është futur në prizë. Përndryshe lëndë e huaj mund të hyjë në pajisje dhe të shkaktojë mosfunksionim.

NJOFTIM: [Vetëm kur funksionon me bateri 18 V (LXT)] Kur pajisja është përdorur për rreth 24 orë me fishekun e instaluar të baterisë 18 V (LXT), fisheku i baterisë mund të fikë energjinë e tij për të mbrojtur fishekun e baterisë. Në këtë rast, pajisja nuk mund të funksionojë me furnizimin e energjisë së baterisë dhe treguesi i baterisë gjithashtu fiket. Për të rifilluar furnizimin e energjisë së baterisë, hiqni dhe instaloni përsëri fishekun e baterisë.

SHËNIM: Kur pajisja ndërron furnizimin e energjisë, kompresori do të ndalet për rreth 3 minuta për të mbrojtur kompresorin.

SHËNIM: Pas fikjes së pajisjes, duhen rreth 3 minuta për të rindezur kompresorin për shkak të mbrojtjes së kompresorit.

2. Ndizni pajisjen

Shtypni butonin e energjisë për të ndezur pajisjen. Shtypni përsëri butonin e energjisë për të fikur pajisjen.

3. Ndryshoni modën ftohje/nxehje

Shtypni butonin e kalimit ftohje/nxehje për të ndryshuar modën e funksionimit.

- Kur pajisja funksionon në modën e ftohjes, llamba modës së ftohjes ndizet.
- Kur pajisja funksionon në modën e nxehjes, llamba modës së nxehjes ndizet.

Ekрани i temperaturës vezullon temperaturën e kontrollit.

4. Përzgjedhni temperaturën e kontrollit

Shtypni butonin e rritjes së temperaturës ose butonin e uljes së temperaturës për të zgjedhur temperaturën e kontrollit. Referojuni kapitullit "SPECIFIKIMET" për temperaturën e zgjedhshme të kontrollit. Pajisja fillon ftohjen / ngrohjen pas 5 sekonda pa ndonjë operacion, atëherë temperatura e kontrollit ndalon të vezullojë dhe ekрани i temperaturës shfaq temperaturën e tanishme. Pajisja ndalon ftohjen / ngrohjen kur temperatura e tanishme arrin temperaturën e kontrollit.

Këshillat për ftohje efikase

- Hapja e mbulesës së sipërme për kohë të gjatë mund të shkaktojë rritje të ndjeshme të temperaturës në dhomë.
- Pastroni rregullisht sipërfaqet që mund të kenë kontakt me ushqime dhe sistemet e kullimit të arritshme.
- Meganizoni mish dhe peshk të papërpunuar në kuti të përshtatshëm në dhomë, në mënyrë që të mos jetë në kontakt me ose të pikojë mbi ushqime të tjera.
- Nëse dhoma mbetet bosh për kohë të gjatë:

- Fikeni pajisjen.
- Shkrihi dhomën.
- Pastroni dhe thani dhomës.
- Lëreni mbulesën e sipërme të hapur për të parandaluar rritjen e mykut brenda dhomës.

SHËNIM: Në varësi të kushteve të përdorimit dhe temperaturës së ambientit, kapaciteti i treguar mund të ndryshojë pak nga kapaciteti aktual.

SHËNIM: Llamba e parë treguese (e fundit majtas) do të pulsojë kur është në funksionim sistemi i mbrojtjes së baterisë.

FUKSIONI

Treguesi i kapacitetit të mbetur të baterisë

Treguesi i baterisë shfaq kapacitetin e mbetur të baterisë. Kapaciteti i mbetur i baterisë tregohet si tabela e mëposhtme.

Statusi i treguesit të baterisë		Kapaciteti i mbetur
Ndezur	Fikur	
		50 % deri 100 %
		20 % deri 50 %
		0 % deri 20 %
		Karikoni baterinë.

(Pulsim)

(Vetëm për bateri me tregues)

Shtypni butonin e kontrollit në bateri për të treguar kapacitetin e mbetur të baterisë. Llambat treguese ndizen për disa sekonda.

► Fig.3 1. Drita e treguesit 2. Butoni i kontrollit

Drita e treguesit			Kapaciteti i mbetur
Ndezur	Fikur	Pulsim	
			75 % deri 100 %
			50 % deri 75 %
			25 % deri 50 %
			0 % deri 25 %
			Karikoni baterinë.
			Bateria mund të ketë funksionuar keq.

Pajisja / sistemi i mbrojtjes së baterisë

Pajisja është e pajisur me sistemin e mbrojtjes. Sistemi ndërpret automatikisht fuqinë për të zgjatur jetën e pajisja dhe baterisë. Nëse pajisja ose bateria vendosen në një nga kushtet e mëposhtme, pajisja automatikisht do të ndalet gjatë operimit.

- **Mbrojtja nga tejshkarkimi i baterisë**
Kur energjia e baterisë është e ulët, pajisja do të ndalet automatikisht. Treguesi i baterisë njofton që bateria duhet të karikohet. Hiqni bateritë nga pajisja dhe karikoni bateritë.
- **Mbrojtja nga mbirryma**
Kur pajisja / bateria funksionon në një mënyrë që e bën atë të përdorë rrymë anormale të lartë, pajisja ndalet automatikisht. Në këtë situatë, ndaloni aplikacionin që bëri pajisjen të mbingarkohet. Pastaj ndizni pajisjen dhe rifilloni.
- **Mbrojtje nga voltazhi i ulët**
Kur voltazhi i hyrjes së makinës është më i ulët se voltazhi i vlerësuar, ky sistem mbrojtës fik pajisjen dhe ekranin e temperaturës shfaq "F3" me tingullin bip.
- **Mbrojtja nga mbivoltazhi**
Kur voltazhi i hyrjes është më i lartë se voltazhi i vlerësuar, ky sistem mbrojtës fik pajisjen dhe ekranin e temperaturës shfaq "F4" me tingullin bip.
- **Mbrojtja nga qarku i shkurtër**
Qarku ka funksionin e mbrojtjes nga qarku i shkurtër në rast të qarkut të shkurtër. Në këtë situatë, marrëni pajisjen te Qendrat e Shërbimit të Autorizuar ose Fabrikës së Makita-s.

Mbrojtjet ndaj shkaqeve të tjera

Sistemi i mbrojtjes është gjithashtu i dizajnuar për shkaqe të tjera që mund të dëmtojnë pajisjen dhe lejon që pajisja të ndalet automatikisht. Merrni të gjitha hapat e mëposhtëm për të menjuar shkaqet, kur pajisja është ndaluar përkohësisht në punë.

1. Fikni pajisjen dhe më pas ndizeni përsëri për të rindezur.
2. Karikoni baterinë (bateritë) ose zëvendësoni atë / ato me baterinë(bateritë) e rimbushur(a).
3. Lëreni pajisjen dhe baterinë(bateritë) të ftohen.

Nëse nuk ka ndonjë përmirësim duke rivendosur sistemin e mbrojtjes, atëherë kontakti Qendrën tuaj lokale të Shërbimit të Makita-s.

Funksioni i mbrojtjes së animit

Pajisja është e pajisur me funksionin e mbrojtjes së animit. Kur përdorni pajisjen në modën e ftohjes, pajisja do të fiket automatikisht nëse pajisja vendoset nën një nga këndet e mëposhtme.

- A) Kur pajisja ka të barabartë ose më të madhe se 30° nga këndi i nivelit siç tregohet A në figurë, pajisja fiket dhe ekrani i temperaturës shfaq "F1" për një kohë. Duhet 3 minuta për të rindezur pasi pajisja të kthehet në pozicionin e nivelit.

► **Fig.4**

- B) Kur pajisja ka të barabartë ose më të madhe se 30° nga këndi i nivelit siç tregohet B në figurë, pajisja fiket dhe ekrani i temperaturës shfaq "F1" për një kohë. Duhet 3 minuta për të rindezur pasi pajisja të kthehet në pozicionin e nivelit.

► **Fig.5**

- C) Kur pajisja ka të barabartë ose më të madhe se 30° nga këndi i nivelit siç tregohet C në figurë, pajisja fiket dhe ekrani i temperaturës shfaq "F1" për një kohë. Duhet 3 minuta për të rindezur pasi pajisja të kthehet në pozicionin e nivelit.

► **Fig.6**

- D) Kur pajisja ka të barabartë ose më të madhe se 30° nga këndi i nivelit siç tregohet D në figurë, pajisja fiket dhe ekrani i temperaturës shfaq "F1" për një kohë. Duhet 3 minuta për të rindezur pasi pajisja të kthehet në pozicionin e nivelit.

► **Fig.7**

Karikimi i USB-së

Ka portë USB në dhomë të baterisë. Porta USB nxjerr vazhdimisht voltazh 5V në gjendjen e funksionimit.

Funksioni i kujtesës

Pas vendosjes së temperaturës së kontrollit, nëse përdoruesi nuk përdor brenda 5 sekondave, vendosja e tanishme do të mbahet në mend. Herën tjetër, pajisja fillon në të njëjtën vendosje.

Ndryshoni njësinë e temperaturës

Ju mund të ndryshoni njësinë e temperaturës °C (gradë Celsius) ose °F (gradë Fahrenheit) me procedurën e mëposhtme.

1. Ndizni pajisjen.
2. Shtypni butonin e kalimit ftohje/nxehje derisa njësia (°C ose °F) të fillojë të vezullojë.
3. Shtypni butonin e rritjes së temperaturës ose butonin e uljes së temperaturës për të zgjedhur njësinë.
4. Shtypni butonin e kalimit ftohje/nxehje, ose lini pajisjen 5 sekonda pa ndonjë operacion. Përzgjedhja e njësisë ka përfunduar.

Rripi i shpatullave

▲KUJDES: Sigurohuni që rripi i shpatullave lidhet mirë e saktësisht. Përndryshe mund të ndodhë një aksident në rënie.

1. Vendosni rripin nëpër dorezat e majta dhe të djathta.
2. Mbërtheni rripin.

► **Fig.8**

Kodi i gabimit

Për gabimet specifike, ekrani i temperaturës shfaq kodin e mëposhtëm.

Kodi i gabimit	Çështje
F1	Mbrojtja e animit është aktive. Referojuni seksionit për funksionin e mbrojtjes së animit.
F2	Mbaron bateria.
F3	Voltazhi i hyrjes është i ulët. Referojuni paragrafit për mbrojtjen e hyrjes së makinës.
F4	Volyazhi i hyrjes është i lartë. Referojuni paragrafit për mbrojtjen e mbivoltazhit.
F5	Diçka nuk shkon me sensorin në pajisje. Merrni pajisjen në Qendrat e Shërbimit të Autorizuar ose Fabrikës së Makita-s.

MIRËMBAJTJA

▲KUJDES: Gjithmonë sigurohuni që pajisja të jetë e fikor, e hequr nga priza dhe bateria të jetë hequr përpara se të përpiqeni të bëni kontroll ose mirëmbajtje.

NJOFTIM: Asnjëherë mos përdorni benzinë, vajguri, hollues, alkool ose të ngjashme. Si rezultat mund të ketë çngjyrosje, deformim ose çarje.

Për të ruajtur QËNDRUESHMËRINË dhe SIGURINË e produktit, riparimet dhe çdo rregullim ose mirëmbajtje tjetër duhet të kryhen nga qendrat e shërbimit të fabrikës ose të autorizuara nga Makita, duke përdorur gjithmonë pjesë ndërrimi Makita.

Pastrimi

- Pastroni rregullisht njollën e vajit në dhomë.
- Pastroni rreth brendësisë së dhomës për të parandaluar aromën.
- Pastroni rregullisht pluhurin në filtrin e sfungjerit për të përmirësuar efikasitetin e ftohjes.
- Rripi vulosës i mbulesës së sipërme është i lehtë për tu ndotur, pastrojeni atë në kohë.

Shkrirja

Për tu shkrirë, fikni energjinë dhe prisni derisa të shkrihet acari. Pastaj fshini ujë.

Pastroni filtrin e sfungjerit.

⚠️KUJDES: Pas pastrimit të filtrit të sfungjerit, sigurohuni që ta instaloni në pajisje. Përdorimi i pajisjes pa filtrin e sfungjerit mund të shkaktojë mosfunksionim.

1. Rrëshqisni mbulesën e filtrit në drejtim të shigjetës së shfaqur në figurë dhe më pas hiqni mbulesën e filtrit.
2. Hiqni filtrin e sfungjerit, pastroni filtrin e sfungjerit.
▶ Fig.9
3. Instaloni mbrapsht filtrin e sfungjerit dhe mbulesën e filtrit.
▶ Fig.10

AKSESORË OPSIONALË

⚠️KUJDES: Këta aksesore rekomandohen për përdorim për veglën tuaj Makita të specifikuar në këtë manual. Përdorimi i ndonjë aksesori ose pjese shtesë mund të paraqesë rrezik lëndimi të personave. Përdorni vetëm aksesorin ose pjesën shtesë për qëllimin e deklaruar të tij.

Nëse keni nevojë për ndihmë për më shumë detaje në lidhje me këta aksesore, pyesni në Qendrën lokale të shërbimit të kompanisë Makita.

- Përshtatës AC
- Bateri dhe karikues origjinal Makita

SHËNIM: Disa artikuj në listë mund të jenë të përfshirë në paketimin e veglës si aksesore standardë. Këto mund të ndryshojnë nga një vend në tjetrin.

ПРЕДУПРЕЖДЕНИЕ

Уредът може да се използва от деца на възраст над 8 години и лица с намалени физически, сензорни или умствени способности или липса на опит и знания, като са получили надзор или инструкции относно безопасното използване на уреда и които разбират опасностите свързани. Деца не трябва да играят с уреда. Почистване и поддръжка от потребителя не трябва да се извършват от деца без надзор.

СПЕЦИФИКАЦИИ

Модел:		CW001G
Капацитет		20 L
Вход	Модул на батерията	D.C. 18 V / D.C. 36 V
	Променливотоковия адаптер (допълнителен аксесоар)	Вижте индикацията на променливотоковия адаптер (Входното напрежение варира в зависимост от държавата.)
	Адаптер за запалка	D.C. 12 V / D.C. 24 V
Степен на защита срещу удар		III
Тип климат		SN / N / ST / T
Изоляционен материал / Пенообразуващ материал		Полиуретанова пяна / циклопентан (C ₅ H ₁₀)
антипирептик		R-1234yf (26 g)
Работна мощност		90 W мощност на охлаждане, 42 W мощност на отопление
Размери (Д × Ш × В)	Външни размери	663 mm × 341 mm × 372 mm
	Вътре в камерата	323 mm × 240 mm × 261 mm
Нетно тегло		16,1 кг (с BL4050F × 2) / 13,5 кг (без батерия)
Степен на защита		PX4 (захранва се само от батерия)
Избираема контролна температура	Режим на охлаждане	-18°C, -15°C, -10°C, -5°C, 0°C, 5°C, 10°C (0°F, 5°F, 15°F, 25°F, 30°F, 40°F, 50°F)
	Режим на отопление	30°C, 35°C, 40°C, 45°C, 50°C, 55°C, 60°C (85°F, 95°F, 105°F, 115°F, 120°F, 130°F, 140°F)
USB порт за захранване		Тип A / изходно напрежение DC 5 V / изходен ток DC 2,4 A

- Поради постоянната ни програма за проучвания и разработки, спецификациите, описани тук, подлежат на промяна без предизвестие.
- Спецификациите могат да се различават в различните държави.

Приложими модул на батерията и зарядно устройство

D.C.18 V режим	Модул на батерията	BL1815N / BL1820B / BL1830B / BL1840B / BL1850B / BL1860B
	Зарядно устройство	DC18RC / DC18RD / DC18RE / DC18SD / DC18SE / DC18SF / DC18SH
D.C.36 V режим	Модул на батерията	BL4020 / BL4025 / BL4040 / BL4050F
	Зарядно устройство	DC40RA / DC40RB / DC40RC

- Някои от изброените по-горе касети за батерии и зарядни устройства не може да са налични в зависимост от региона, в който живеете.

▲ ПРЕДУПРЕЖДЕНИЕ: Използвайте само горе спомените касети на батерията и зарядни устройства. Използването на каквито и да е други модули на батерии или зарядни устройства може да причини нараняване и/или пожар.

Време за работа

ЗАБЕЛЕЖКА: Времето за работа приблизително и може да се различава в зависимост от типа на батерията, състоянието на зареждане и условията на използване.

Волтаж	Модул на батерията	Работната време за всяка контролна температура (часове)								
		Околната температура е 30°C (85°F)					Околната температура е 0°C (30°F)			
		-18°C (0°F)	-10°C (15°F)	0°C (30°F)	5°C (40°F)	10°C (50°F)	30°C (85°F)	40°C (105°F)	50°C (120°F)	60°C (140°F)
18 V	BL1815N ×2	1,6	2,5	3,0	4,0	6,0	2,5	1,8	1,5	1,4
	BL1820B ×2	2,2	3,0	4,5	5,5	8,5	3,0	2,4	2,1	1,9
	BL1830B ×2	3,0	4,5	6,0	8,0	11,5	4,5	3,3	2,9	2,6
	BL1840B ×2	4,0	6,5	8,5	11,0	16,5	6,5	4,5	4,0	3,5
	BL1850B ×2	5,5	8,0	11,0	14,5	21,0	8,0	5,5	5,0	4,5
	BL1860B ×2	6,5	10,0	13,5	17,5	25,5	10,0	7,0	6,0	5,5
36 V	BL4020 ×2	4,0	6,0	8,5	11,0	14,0	7,0	5,0	4,5	3,5
	BL4025 ×2	5,0	8,0	11,0	14,0	18,0	9,5	6,5	6,0	4,5
	BL4040 ×2	8,0	13,0	18,0	22,5	29,0	15,0	10,5	10,0	7,0
	BL4050F ×2	10,0	16,0	22,0	28,0	36,0	18,5	13,0	12,5	8,5

Символи

По-долу показват символите, които могат да се използват за оборудването Уверете се, че сте разбрали значението им преди употреба.



Прочетете ръководството с инструкции.



Единствено за страни от ЕС
Заради наличието на опасни компоненти в оборудването, отпадъчното електрическо и електронно оборудване, акумулаторите и батериите могат да имат отрицателно въздействие върху околната среда и човешкото здраве.

Не изхвърляйте електрически и електронни уреди или батерии за битови отпадъци! В съответствие с Европейската директива за отпадъчното електрическо и електронно оборудване и за акумулаторите и батериите и отпадъчните акумулатори и батерии, както и тяхното адаптиране към националното законодателство, отпадъчното електрическо оборудване, батериите и акумулаторите трябва да се съхраняват отделно и да се доставят в отделен пункт за събиране за битови отпадъци, работещи според разпоредбите за опазване на околната среда. Това се обозначава със символа на зачеркнатия кош за колапа, поставен върху оборудването.



Внимание: риск от пожар.



Не пълнете водата в камерата директно. Не потапяйте уреда във вода. Не изливайте вода върху уреда. В противен случай ще възникне токът удар или неизправност.

ПРЕДУПРЕЖДЕНИЯ ЗА БЕЗОПАСНОСТ

1. Устройството е подходящо за:

- Работа в превозни средства.

- Охлаждане и дълбоко замразяване на храната.
- Само за използване на къмпинг когато уредът се захранва от батерия.

2. **Уредът използва ЗАПАЛИМИ ХЛАДИЛНИ СРЕДСТВА.** Прочетете и следвайте инструкциите за работа. Попитайте нашия сервизен център за обслужване. Като изхвърляте уреда, следвайте местните разпоредби относно изхвърлянето на ЗАПАЛИМИ ХЛАДИЛНИ СРЕДСТВА.
3. **ПРЕДУПРЕЖДЕНИЕ:** Пазете вентилационните отвори в кутията на уреда далеч от препятствия.
4. **ПРЕДУПРЕЖДЕНИЕ:** Не използвайте механични устройства или други средства за ускоряване на процеса на размразяване, различни от препоръчаните от производителя.
5. **ПРЕДУПРЕЖДЕНИЕ:** Не повреждайте веригата на хладилния агент.
6. **ПРЕДУПРЕЖДЕНИЕ:** Не използвайте електрически уреди в отделенията за съхранение на храна на уреда, освен ако те не са от типа препоръчан от производителя
7. **Уредът съдържа запалими газове, които издухват газовете вътре.** Когато изхвърляте уреда, следвайте местните разпоредби относно изхвърлянето на запалими газове, продухващи изолацията.
8. **Не съхранявайте в уреда експлозивни вещества като аерозолни кутии със запалимо гориво.**
9. **Уредът е предназначен за използване в домакинството и подобни приложения като**
 - кухненски площи за персонала в магазини, офиси и други работни места;
 - фермерски къщи и от клиенти в хотели, мотели и други среди от жилищен тип;
 - среди със тип закуска и закуска;
 - кетъринг и подобни приложения за продажба на дребно.
10. **Ако захранващия кабел е повреден, той трябва да бъде заменен със специален кабел или монтаж, достъпни от производителя или неговия сервизен агент.**

11. **ПРЕДУПРЕЖДЕНИЕ: Риск от заклеждане на деца Преди изхвърляне на стария си хладилник или фризер:**
Свалете вратите.
12. **Монтажната хлабина около и над устройството трябва да бъде не по-малка от 15 mm.**
13. **Когато позиционирате уреда, уверете се, че захранващият кабел не е почукан или повреден.**
14. **Не поставяйте множество преносими контакти или преносими захранвания в задната част на уреда.**
15. **Изхвърляне на уреда.**



Маркировката показва, че този продукт не трябва да се изхвърля с други битови отпадъци в целия ЕС. За да предотвратите възможна вреда към околната среда или човешкото здраве от неконтролирано изхвърляне на отпадъци, рециклирайте го отговорно, за да насърчите устойчивото повторно използване на материалните ресурси. Изолиращият газ е запалим. Изхвърлянето на уреда е правено само в оторизиран център за изхвърляне на отпадъци. Не излагайте на пламък.

Важни бележи

1. Прочетете внимателно инструкцията преди употреба.
2. Проверете дали използваният обхват на напрежението е същият като този, отбелязан на табелката, дали щепселът на захранващия кабел съвпада с гнездото и се уверете, че гнездото е добре заземено.
3. Дори ако уредът не се използва, не поставяйте уреда с главата надолу или го наклоняйте над 15°. В противен случай ще възникне неизправност.
4. Когато носите уреда, дръжте уреда с горния капак нагоре. Не носете уреда с главата надолу. В противен случай ще възникне неизправност.
5. Не потапяйте уреда във вода или друга течност, за да предотвратите електрически удар. Не излагайте на дъжд.
6. Извадете батерията и щепсела от контакта когато в процес на почистване или използване.
7. Всички аксесоари, които не са препоръчани от производителя, не могат да се използват.
8. Не поставяйте уреда на горещи места, например в кола под слънце или в близост до отоплителни материали. Ефективността на охлаждането може да бъде намалена или изтичането на газ може да причини пожар.
9. Не поставяйте уреда близо до газови уреди. Ефективността на охлаждането може да бъде намалена или изтичането на газ може да причини пожар.
10. Не стартирайте често бутона за захранване (поне 5 минути всеки път), за да избегнете повреда на компресора.
11. Не поставяйте метално фолио или други проводими материали в уреда за предотвратяване пожар или късо съединение.
12. Не използвайте химически течности за измиване и твърди инструменти за почистване на продукта.
13. **Поставете щепсела напълно във входа "DC IN".** Неуспехът може да деформира щепсела или да причини пожар.
14. **Не оперирайте уреда, докато шофирате.** Това може да причини инцидент.
15. **Когато останал капацитет на автомобилната батерия стане малък, използвайте уреда при работещ двигател.** След използването на уреда, изключете гнездо на запалката, за да предотвратите натоварването на автомобилната батерия
16. **Не злоупотребявайте с променливотоковия адаптер и адаптера за запалки.**
17. **Почистете щепсела на променливотоковия адаптер и адаптера за запалка.** Мръсотията като вода или сол, прилепнала към щепсела, може да причини ръжда и да доведе до лоша проводимост, деформация или пожар.
18. **Не докосвайте щепсела на променливотоковия адаптер и адаптера за запалка веднага след работа.** Те може да са изключително горещи и да изгорят кожата ви.
19. **Не разглобявайте уреда.**
20. **Не зареждайте акумулатора на автомобила, докато използвате уреда.** Приложимото неприемливо напрежение към продукта може да доведе до повреда или пожар.
21. **Не използвайте запалителна пулверизатор близо до уреда.** В противен случай може да причини пожар.
22. **По време на работа не докосвайте съдържанието, особено металното вътре в уреда с мокри ръце.** Това може да причини измръзване.
23. **Не боравете с щепсела с мокра или мазна ръка.** Това може да причини електрически удар.
24. **Не поставяйте в уреда лекарства или академични материали.** Уредът не може да съхранява материалите, които изискват строг контрол на температурата.
25. **Не използвайте продукта като подложка или стол.** Това може да причини падания и наранявания.
26. **Не се позволява малки деца и домашни любимци да играят с този уред.** Пазете уреда на място, недостъпно за деца, когато го съхранявате.
27. **Не препълвайте храни и напитки в уреда.** Ефективността на охлаждането може да бъде намалена, причинявайки гниене на храна и напитки.
28. **Внимавайте да не свършите батерията, като дръжте храната и напитките на хладно дъло време.** Не съхранявайте отворени храни дълго време. Храната и напитките могат да изгният.
29. **Не използвайте нож или отвертка за отстраняване на лед или замръзване от уреда.** Това може да повреди вътрешността на уреда и да причини неизправност или затвореният газ или масло може да изпръсква.
30. **Не използвайте DC изхода (DC) на генератора на двигателя като захранване.** Това може да причини неуспех.
31. **Не поставяйте вода и др. директно в уреда.** Водата може да влиза в уреда и да причини неизправност. Ако водата се е натрупала в камерата, избършете я с мека кърпа.
32. **Внимавайте да не стиснете пръста си, когато затваряте и отваряте горния капак.**
33. **Не поставяйте в камерата неща, които лесно се развалят.** Храната или напитката може да изгният.

34. Когато работите в режим на отопление, не докосвайте вътрешността на уреда с ръка ви за дълго време. Риск от изгаряния при ниска температура.
35. Когато поставяте храна или напитки в уреда, поддържайте вътрешността на камерата чиста. Риск от хранително отравяне и др.
36. Не използвайте уреда в автомобил на хладилника или в хладилната камера. Лесно се настъпва кондензация на роса в автомобила на хладилника и камерата на хладилника, което води до падане на капчици вода върху уреда и причини неизправности.
37. Не поставяйте същества като домашни любимци в уреда. Уредът не може да спасява същества.
38. Не поставяйте студено средство в счупена торба. Ако студеният агент изтече в уреда, металната част на уреда може да бъде корозирала. Ако течният агент изтича, избършете го с влажна мека кърпа и следователно избършете на сухо с мека кърпа.
39. Закрепете здраво лентата за рамо, така че да не падне поради тежлото на уреда. В противен случай уредът може да падне и да причини нараняване.
40. Когато поставяте храна и напитки в уреда, поставете предварително студено или горещо нещо. Уредът не може да се охлажда или нагрява за кратко време.
41. Когато използвате уреда в автомобила, не забравяйте да го монтирате на стабилно място, като багажното пространство или краката на задните седалки, и го фиксирайте. Не поставяйте уреда на седалката в нестабилно състояние. Ако автомобилата внезапно се запали или спре по време на шофиране, уредът може да падне и да се премести, причинявайки нараняване.
42. Дръжте уреда здраво, когато го носите. В противен случай уредът може да падне и да причини неизправност или падането на краката ви може да причини нараняване.
43. Когато използвате на уреда в прашна среда, почиствайте гъбения филтър по-често. Прашната среда причинява лесно запалване на гъбен филтър и пожар.
4. Използвайте уреди само със специално обозначените комплекти батерии. Използването на всякакви други комплекти батерии може да създаде риск от нараняване и пожар.
5. Когато комплектът батерии не се използва, дръжте го далеч от други метални предмети, като кламери, монети, ключове, пирони, винтове или други малки метални предмети, които могат да осъществят връзка между едния и другия терминал. Късото съединение при свързване на терминалите на батерията един към друг може да причини изгаряне или пожар.
6. При неподходящи условия от батерията може да бъде изхвърлена течност; избягвайте контакт. Ако случайно настъпи контакт, промийте мястото с вода. Ако течността влезе в контакт с очите, потърсете медицинска помощ. Изхвърлената от батерията течност може да причини дразнене или изгаряне.
7. Не използвайте повреден или модифициран уред или комплект батерии. Повредените или модифицирани батерии могат да проявят непредвидими поведение, което да доведе до пожар, експлозия или риск от нараняване.
8. Не излагайте комплект батерии или уред на огън или прекомерна температура. Излагането на огън или температура над 130°C може да причини експлозия.
9. Следвайте всички инструкции за зареждане и не зареждайте комплекта батерии или уреда извън температурния диапазон, посочен в инструкциите. Неправилното зареждане или при температури извън посочения диапазон може да повреди батерията и да увеличи риска от пожар.
10. Необходимо е уредът да бъде обслужван от квалифициран ремонтен персонал, използващ само идентични резервни части. Това ще гарантира запазването на безопасността на продукта.
11. Не модифицирайте и не правете опити да ремонтирате уреда или комплекта батерии по начин, различен от указания в инструкциите за употреба и безопасност.

Важни инструкции за безопасност за модула на батерията

Предупреждения за безопасност на уред, работещ с батерии

Използване и грижа за уредите на работещ с батерии

1. Предотвратете неволно стартиране. Уверете се, че превключвателят е в изключено положение, преди да свържете комплекта батерии, да повдигнете или да пренесете уреда. Носенето на уреда с пръст върху превключвателя или енергизирането на уред с включен превключвател е предпоставка за инциденти.
2. Изключете комплекта батерии от уреда, преди да извършвате каквито и да било настройки, да смените аксесоарите или да оставите уреда за съхранение. Таква превантивни мерки за безопасност намаляват риска от случайно включване на уреда.
3. Презареждайте единствено със зарядното устройство, посочено от производителя. Зарядното устройство, подходящо за един тип комплект батерии, може да създаде риск от пожар, когато се използва с друг комплект батерии.

1. Преди да използвате модула на батерията, прочетете всички инструкции и предпазните маркировки върху (1) зарядното устройство, (2) батерията и (3) продуктът, използващ батерията.
2. Не разглобявайте или променяйте по друг начин модула на батерията. Това може да доведе до пожар, прекомерна топлина или експлозия.
3. Ако времето за работа е станало прекомерно кратко, прекратете работата незабавно. Това може да доведе до риск от прегряване, възможни изгаряния и дори експлозия.
4. Веднага потърсете медицинска помощ и изплакнете с вода, ако в очите Ви попадне електролит. Това може да доведе до загуба на Вашето зрение.
5. Не предизвиквайте късо съединение в модула на батерията:
 - (1) Не докосвайте терминалите с проводим материал.
 - (2) Избягвайте съхранението на модула на батерията в контейнер с други метални предмети, като пирони, монети и др.
 - (3) Не излагайте модула на батерия на вода или дъжд.

Късото съединение в батерията може да доведе до голям токот поток, прегряване, възможни изгаряния и дори повреда.

6. Не съхранявайте и не използвайте уреда и модула на батерията на места, където температурата може да достигне или да надвиши 50°C (122°F).
7. Не изгаряйте модула на батерията, дори ако той е изключително повреден или е напълно износен. Поставен в огън, модулът на батерията може да експлодира.
8. Не пробивайте с пирони, не режете, не смачквайте, не хвърляйте и не изпускате модула на батерията и не удряйте модула на батерията в твърди обекти. Този вид действия може да доведат до пожар, прекомерна топлина или експлозия.
9. Не използвайте повредена батерия.
10. Добавените литиево-йонни батерии са обект на изискванията на законодателството за опасни стоки.

За търговски превози – напр. от трети страни, следитори – трябва да се спазват специални изисквания за опаковане и етикетиране.

Необходимо е да се консултирате с експерт по опасни материали по отношение на подготовката по изпращането на артикула. Моля, също така спазвайте наличните по-подробни национални разпоредби.

Поставете тиксо или изолирайте отворените контактни пластини и опаковайте батерията по такъв начин, че тя да не може да се движи в опаковката.

11. **Когато изхвърляте модула на батерията, извадете го от уреда и го изхвърлете на безопасно място. Следвайте местните разпоредби относно изхвърлянето на батерията.**
12. Използвайте батериите само с продуктите, посочени от Makita. Поставянето на батериите в несъответстващи продукти може да доведе до пожар, прекомерна топлина, експлозия или изтичане на електролит.
13. Батерията трябва да бъде извадена от уреда, ако той не се използва за дълъг период от време.
14. По време на употреба и след употреба модулът на батерията може да се нагрее, което може да доведе до изгаряния или нискотемпературни изгаряния. Внимавайте при боравенето с горещи модули на батерии.
15. Не докосвайте терминала на уреда непосредствено след употреба, понеже той може да се нагори до степен да причини изгаряния.
16. Не допускайте натрупването на стърготини, прах или пръст в терминалите, отворите и жлебовете на модула на батерията. Това може да доведе до лошо функциониране или повреда на уреда или на модула на батерията.
17. Не използвайте модула на батерията в близост до електропроводни линии за високо напрежение освен в случаите когато уреда позволява използване в близост до такива линии. Това може да доведе до неизправност или повреда на уреда или на модула на батерията.
18. Не позволявайте на деца да имат достъп до батерията.

ЗАПАЗЕТЕ ТЕЗИ ИНСТРУКЦИИ.

▲ВНИМАНИЕ: Използвайте единствено оригинални батерии на Makita. Използването на неоригинални батерии Makita или батерии, които са променени, може да доведе до спукване на батерията, което да причини пожари, телесни наранявания и повреди. Това също така ще анулира гаранцията Makita за уреда и зарядното устройство Makita.

Съвети за поддържане на максимално дълъг живот на батерията

1. Заредете модула на батерията, преди да се разрези напълно. Винаги спирайте работа и зареждайте модула на батерията, когато забележите по-малка мощност от страна на уреда.
2. Никога не презареждайте напълно зареден модул на батерията. Прекомерното зареждане скъсява експлоатационния живот на батерията.
3. Зареждайте модула на батерията при стайна температура от 10°C – 40°C (50°F – 104°F). Оставете горещия модул на батерията да изстине, преди да го заредите.
4. Изваждайте модула на батерията от уреда или от зарядното устройство когато не го използвате.
5. Заредете модула на батерията, ако не я използвате за дълъг период от време (повече от шест месеца).

ОПИСАНИЕ НА ЧАСТИТЕ

► Fig.1

1	Контролен панел	2	Капак на батерията
3	Горно покритие	4	Дръжка
5	Дръжка за носене	6	Отварачка
7	Кука на горния капак	8	Колело
9	Капак на филтъра	10	Гнездо "DC IN"
11	USB порт за захранване	12	Бутон за включване
13	Бутон за превключване на режим охлаждане / нагряване	14	Монитор за температура
15	Индикатор за батерията	16	Бутон за намаляване на температурата
17	Бутон за температура плюс	18	Лампа на "DC IN"
19	Секция за температура	20	Лампа в режим на отопление
21	Лампа в режим на охлаждане	-	-

РАБОТА

▲ВНИМАНИЕ: Не поставяйте в камерата неща, които лесно се развалят. Храната или напитката може да изгният.

ЗАБЕЛЕЖКА: Когато работите с уреда във висока влажност, на уреда може да се получи конденз на роса. Това не е признак за неизправност на уреда. Използвайте суха кърпа, за да избършете конденза на роса от уреда.

1. Свързване на захранването

A) Батерия

⚠ВНИМАНИЕ: Винаги изключвайте инструмента преди инсталиране или отстраняване на касета на батерията.

⚠ВНИМАНИЕ: Дръжте уреда и модула на батерията здраво, когато поставяте или отстранявате модула на батерията. Ако не държите здраво уреда и модула на батерията, те могат да се изплъзнат от ръцете Ви, а това да доведе до повреда на уреда и модула на батерията, както и до телесна повреда.

⚠ВНИМАНИЕ: Внимавайте да не стиснете пръстите си, когато отваряте или затваряте капака на батерията.

⚠ВНИМАНИЕ: Внимавайте да не стиснете пръстите си между патрона на батерията и клемите. То ще причини нараняване на наклонена черта.

За да инсталирате патрона на батерията, отворете капака на батерията. Подравнете езика на патрона на батерията с жлеба в корпуса и го плъзнете на място. Поставете го докрай, докато се застопори на място с леко щракване. Затворете капака на батерията.

За да отстраните модула на батерията, плъзнете я от уреда, докато плъзгате бутон на върху предната страна на модула.

► Fig.2 1. Червен индикатор 2. Бутон 3. Модул на батерията

⚠ВНИМАНИЕ: Винаги поставяйте модула на батерията докрай, докато червеният индикатор не може да се види. Ако не го направите, той може случайно да изпадне от уреда и да причини нараняване на Вас или на някого около Вас.

⚠ВНИМАНИЕ: Не поставяйте насилствено модула на батерията. Ако модулет не се плъзне лесно, значи не е поставен правилно.

ЗАБЕЛЕЖКА: Могат да се поставят до два модула на батерии, въпреки че уредът използва един модул на батерия за работа.

B) Променливотоков адаптер (Използвайте само за превозни средства за отдиш)

Допълнителен аксесоар

Когато използвате уреда с променливотоково захранване, използвайте променливотоковия адаптер доставен с уреда. Поставете щепсела в "DC IN" входа на уреда и после поставете другия край в контакта.

Когато уредът работи с захранване от променливотоков адаптер, лампата на "DC IN" светва.

C) Адаптер за запалка

Когато използвате уреда с гнездото на запалката, използвайте адаптера за запалка доставен с уреда. Поставете щепсела във входа "DC IN" на уреда и после поставете другия край в контакта на запалката.

Когато уредът работи с захранване от адаптер за запалка, лампата на "DC IN" светва.

⚠ВНИМАНИЕ: Поставете щепсела напълно във входа "DC IN". Неуспехът може да деформира щепсела или да причини пожар.

⚠ВНИМАНИЕ: Винаги затваряйте здраво капака на гнездото "DC IN", когато захранващият кабел не е включен. В противен случай чужди тела могат да попаднат в уреда и да причинят неизправност.

ИЗВЕСТИЕ: [Само когато работи с 18 V (LXT) батерия] Когато уредът работи за около 24 часа с инсталирана 18 V (LXT) батерийна касета, батерийната касета може да изключи собственото си захранване, за да защити касетата на батерията. В този случай уредът не може да работи с захранването на батерията и индикаторът на батерията също изгасва. За да възобновите захранването на батерията, извадете и инсталирайте отново касетата на батерията.

ЗАБЕЛЕЖКА: Когато уредът превключи захранването, компресорът ще спре за около 3 минути, за да предпази компресора.

ЗАБЕЛЕЖКА: След изключване на уреда са необходими около 3 минути, за да рестартирате компресора поради защитата на компресора.

2. Включване на уреда

Натиснете бутон за захранване, за да включите уреда. Натиснете отново бутон за захранване, за да изключите уреда.

3. Превключване на режим охлаждане / отопление

Натиснете бутон за охлаждане / нагряване, за да превключите режима на работа.

- Когато уредът работи в режим на охлаждане, лампата в режим на охлаждане светва.
- Когато уредът работи в режим на отопление, лампата в режим на отопление светва.

Мониторът за температура мига контролната температура.

4. Избор на контролна температура

Натиснете бутон за температура плюс или бутон за намаляване на температурата, за да изберете контролната температура. Вижте главата "СПЕЦИФИКАЦИИ" за избираемата контролна температура.

Уредът ще започне да се охлажда / загрява 5 секунди ако не се открива никаква операция, след това контролната температура спира да мига и мониторът за температура показва текущата температура.

Уредът ще спира охлаждането / нагряването, когато текущата температура достига контролната температура.

Съвети за ефективното охлаждане

- Отварянето на горния капак за дълго време може да доведе до значително повишаване на температурата в камерата.
- Почиствайте редовно повърхности, които могат да влязат в контакт с храна и достъпни дренажни системи.
- Съхранявайте суровото месо и риба в подходящи контейнери в камерата, така че да останат далече от друга храна или да не капне върху другата храна.
- В случай камерата остане празна за дълго време:

- Изключете уреда.
- Размразявайте камерата.
- Почистете и подсушете камерата.
- Оставете горния капак отворен, за да предотвратите появата на мухъл в камерата.







ЗАБЕЛЕЖКА: В зависимост от условията на употреба и температурата на околната среда, индикацията може слабо да се различава от действителния капацитет.

ЗАБЕЛЕЖКА: Първата (най-вляво) индикаторна лампа ще примигва, когато системата за защита на батерията работи.

Функция

Обозначаване на оставащия капацитет на батерията





















Индикаторът на батерията показва останалия капацитет на батерията. Останалият капацитет на батерията е показан в следната таблица.

Състояние на индикатора на батерията	Оставащ капацитет
<div style="display: flex; justify-content: space-around;"> <div style="text-align: center;">  <p>Осветени</p> </div> <div style="text-align: center;">  <p>Изключени</p> </div> </div>	
	50 % до 100 %
	20 % до 50 %
	0 % до 20 %
 (Мигащи)	Заредете батерията.

(Само за модули на батерии с индикатора)

Натиснете бутона за проверка върху модула на батерията, за да се покаже оставащият капацитет на батерията. Индикаторните лампи светват за няколко секунди.

► Fig.3 1. Индикаторни лампи 2. Бутон за проверка

Индикаторни лампи			Оставащ капацитет
Осветени	Изключени	Мигащи	
			75 % до 100 %
			50 % до 75 %
			25 % до 50 %
			0 % до 25 %
			Заредете батерията.
			Възможно е батерията да е била в неизправност.
			

Уред / система за защита на батерията

Уредът е оборудван със защитна система. Системата автоматично прекъсва захранването за да удължи живота на уреда и батерията. Уреда ще автоматично спре по време на работа, ако уреда или батерията са поставени при едно от следните условия.

- **Защита от презареждане на батерията**
Когато капацитетът на батерията стане нисък, уреда спира автоматично. Индикаторът на батерията подсказва, че батерията трябва да бъде заредена. Извадете батериите от уреда и заредете батериите.
- **Защита от претоварване**
Когато уредът / батерията се експлоатират по начин, който води до отклоняване на необичайно висок ток, уредът автоматично спира. В тази ситуация спрете приложението, което е причинило претоварването на уреда. Следователно включете уреда, за да рестартирате.
- **Защита от ниско напрежение**
Когато входното напрежение на автомобила е по-ниско от номиналното, системата за защита изключва уреда и мониторът за температурата показва "F3" със звуков сигнал.
- **Защита от пренапрежение**
Когато входното напрежение е по-високо от номиналното напрежение, системата за защита изключва уреда и мониторът за температурата показва „F4“ със звуков сигнал.
- **Защита от късо съединение**
Веригата има функция за защита от късо съединение в случай на късо съединение. В тази ситуация занесете уреда в оторизиран или фабричен сервизен център на Makita.

Защита срещу други причини

Системата за защита е проектирана и за други причини, които могат да повредят уреда и позволява на уреда да спре автоматично. Вземайте всички следващи стъпки за изчистване на причините, когато уредът е бил временно спрян или спрян в експлоатация.

1. Изключете уреда и след това го включете отново, за да рестартирате.
2. Заредете батериите или ги заменете с презаредени батерии.
3. Оставете уреда и батериите да се охладят.

Ако не може да намерите подобрение чрез възстановяване на системата за защита, свържете се с местния сервизен център на Makita.

Функция за защита от наклон

Уредът е оборудван с функция за защита от накланяне. Когато работите с уреда в режим на охлаждане, уредът автоматично се изключва, ако уредът е поставен под един от следните ъгли.

- A) Когато уредът стане равен на или по-голям от 30° от ъгъла на нивото, както е показано А на фигурата, уредът се изключва и мониторът за температура показва „F1“за малко време. 3 минути се нуждаят да се рестартира, след като уредът се върне в ниво.

► Fig.4

- B) Когато уредът стане равен на или по-голям от 30° от ъгъла на нивото, както е показано В на фигурата, уредът се изключва и мониторът за температура показва „F1“докато се рестартира. 3 минути се нуждаят да се рестартира, след като уредът се върне в ниво.

► Fig.5

- C) Когато уредът стане равен на или по-голям от 30° от ъгъла на нивото, както е показано С на фигурата, уредът се изключва и мониторът за температура показва „F1“за малко време. 3 минути се нуждаят да се рестартира, след като уредът се върне в ниво.

► Fig.6

- D) Когато уредът стане равен на или по-голям от 30° от ъгъла на нивото, както е показано D на фигурата, уредът се изключва и мониторът за температура показва „F1“за малко време. 3 минути се нуждаят да се рестартира, след като уредът се върне в ниво.

► Fig.7

USB зареждане

В отделението за батерията има USB порт. USB портът непрекъснато извежда 5V напрежение в работно състояние.

Функция на паметта

След обстановката на контролната температура, ако потребителят не работи в рамките на 5 секунди, текущата настройка ще бъде запамена. Следващия път уредът стартира в същата настройка.

Превключване единицата за температура

Може да превключите единицата за температура °C (градус по Целзий) или °F (градус по Фаренхайт), като следвате процедурата.

1. Включете уреда.
2. Натиснете бутон за превключване на режим за охлаждане / нагряване, докато устройството (°C или °F) започне да мига.
3. Натиснете бутон за температура плюс или бутон за намаляване на температурата, за да изберете единица.
4. Натиснете бутон за превключване режим за охлаждане / нагряване или оставете уреда 5 секунди без никаква операция. Изборът на единица е завършен.

Колан за рамо

⚠ВНИМАНИЕ: Уверете се, че раменният колан е здраво закрепен правилно. В противен случай може да се случи инцидент с падане.

1. Поставете колана през лявата и дясната дръжка.
2. Започкайте колана.

► Fig.8

Код на грешка

За конкретните грешки мониторът за температура показва следния код.

Код на грешка	Материя
F1	Защитата срещу наклон е активна. Вижте раздела за функцията за защита от накланяне.
F2	Изчерпване на батерията.
F3	Входното напрежение е ниско. Вижте параграфа за защитата на входа на автомобила.
F4	Входното напрежение е високо. Вижте параграфа за защита от пренапрежение.
F5	Нещо не е наред със сензора в уреда. Занесете уреда в оторизиран или фабричен сервизен център на Makita.

ПОДДРЪЖКА

⚠ВНИМАНИЕ: Винаги се уверявайте, че уредът е изключен, откачен от контакта и че модулът на батерията е изваден, преди да опитате да извършите преглед или поддръжка.

ИЗВЕСТИЕ: Никога не използвайте бензин, бензен, разреждител, алкохол или други подобни. Възможно е получаването на промяна в цвета, деформация или напукване.

За да запазите БЕЗОПАСНОСТТА и НАДЕЖНОСТТА на продукта, ремонтът, както и всяка друга поддръжка или настройка, трябва да се извършва от оторизирани или фабрични сервизни центрове на Makita, като винаги се използват резервни части на Makita.

Почистване

- Почиствайте редовно масленото петно в камерата.
- Почистете вътрешността на камерата, за да предотвратите неприятна миризма.
- Почиствайте редовно праха върху гъбения филтър, за подобряване ефективността на охлаждане.
- Уплътняващата лента на горния капак е лесно да се замърси, почистете я навреме.

Размразяване

За размразяване, изключете захранването и изчаквайте, докато сланата се стопи. След това избършете водата.

Почистване на гъбения филтър

⚠ ВНИМАНИЕ: След почистване на гъбения филтър, не забравяйте да го монтирате върху уреда. Работата с уреда без гъба филтър може да причини неизправност.

1. Плъзнете капака на филтъра по посока на стрелката, показана на фигурата, и след това свалете капака на филтъра.
2. Свалете гъбения филтър и почистете гъбения филтър.

► Fig.9

3. Поставете обратно гъбения филтър и капака на филтъра.

► Fig.10

ДОПЪЛНИТЕЛНИ АКСЕСОАРИ

⚠ ВНИМАНИЕ: Тези аксесоари или приставки се препоръчват за използване с Вашия инструмент на Makita, посочен в това ръководство. Използването на други аксесоари или приставки може да бъде предпоставка за риск от нараняване на хора. Използвайте аксесоар или приставка единствено според посоченото предназначение.

Ако имате нужда от помощ по отношение на повече подробности относно тези аксесоари, попитайте местния сервизен център на Makita.

- Променливотоков адаптер
- Оригинална батерия и зарядно устройство Makita

ЗАБЕЛЕЖКА: Някои елементи от списъка могат да бъдат включени в пакета с инструмента като стандартни аксесоари. Те могат да се различават в различните държави.

UPOZORENJE

Ovaj uređaj mogu koristiti djeca u dobi od 8 godina i više i osobe smanjenih tjelesnih, osjetilnih ili mentalnih sposobnosti ili nedostatka iskustva i znanja ako dobiju nadzor ili upute u vezi s korištenjem uređaja na siguran način i ako razumiju opasnosti uključene. Djeca se ne smiju igrati s uređajem. Čišćenje i održavanje ne smiju vršiti djeca bez nadzora.

SPECIFIKACIJE

Model:		CW001G
Kapacitet		20 L
Ulaz	Uložak s baterijom	D.C. 18 V / D.C. 36 V
	AC adapter (Neobavezan pribor)	Pogledajte indicijaciju na AC adapteru. (Ulazni napon varira ovisno o zemlji.)
	Adapter za upaljač	D.C. 12 V / D.C. 24 V
Klasa anti-šok zaštite		III
Tip klime		SN / N / ST / T
Izolacijski materijal / Pjenasti materijal		Poliuretanska pjena / Ciklopentan (C ₅ H ₁₀)
Rashladno sredstvo		R-1234yf (26 g)
Radna snaga		snaga hlađenja 90 W, snaga grijanja 42 W
Veličina (D × Š × V)	Vanjske dimenzije	663 mm × 341 mm × 372 mm
	Unutar komore	323 mm × 240 mm × 261 mm
Neto težina		16,1 kg (s BL4050F × 2) / 13,5 kg (bez baterije)
Stupanj zaštite		IPX4 (napaja se samo baterijskim paketom)
Podesiva kontrolna temperatura	Mod hlađenja	-18°C, -15°C, -10°C, -5°C, 0°C, 5°C, 10°C (0°F, 5°F, 15°F, 25°F, 30°F, 40°F, 50°F)
	Mod grijanja	30°C, 35°C, 40°C, 45°C, 50°C, 55°C, 60°C (85°F, 95°F, 105°F, 115°F, 120°F, 130°F, 140°F)
USB priključak za napajanje		Tip A / Izlazni napon D.C. 5 V / Izlazna struja D.C. 2,4 A

- Zbog našeg kontinuiranog programa istraživanja i razvoja navedene se specifikacije mogu promijeniti bez obavijesti.
- Specifikacije se mogu razlikovati od zemlje do zemlje.

Relevantni uložak s baterijom i punjač

D.C.18 V model	Uložak s baterijom	BL1815N / BL1820B / BL1830B / BL1840B / BL1850B / BL1860B
	Punjač	DC18RC / DC18RD / DC18RE / DC18SD / DC18SE / DC18SF / DC18SH
D.C.36 V model	Uložak s baterijom	BL4020 / BL4025 / BL4040 / BL4050F
	Punjač	DC40RA / DC40RB / DC40RC

- Neki od gore navedenih uložaka s baterijom i punjača možda neće biti dostupni ovisno o vašoj regiji prebivanje.

⚠ UPOZORENJE: Koristite samo gore navedene uloške s baterijama i punjače. Korištenje nekih drugih uložaka s baterijom ili punjača može dovesti do povrede i/ili požara.

Vrijeme rada

NAPOMENA: Vrijeme rada je približno i može se razlikovati ovisno o vrsti baterije, statusu punjenja i stanju korištenja.

Napon	Uložak s baterijom	Radno vrijeme za svaku kontrolnu temperaturu (sati)								
		Okolna temperatura je 30°C (85°F)					Okolna temperatura je 0°C (30°F)			
		-18°C (0°F)	-10°C (15°F)	0°C (30°F)	5°C (40°F)	10°C (50°F)	30°C (85°F)	40°C (105°F)	50°C (120°F)	60°C (140°F)
18 V	BL1815N ×2	1,6	2,5	3,0	4,0	6,0	2,5	1,8	1,5	1,4
	BL1820B ×2	2,2	3,0	4,5	5,5	8,5	3,0	2,4	2,1	1,9
	BL1830B ×2	3,0	4,5	6,0	8,0	11,5	4,5	3,3	2,9	2,6
	BL1840B ×2	4,0	6,5	8,5	11,0	16,5	6,5	4,5	4,0	3,5
	BL1850B ×2	5,5	8,0	11,0	14,5	21,0	8,0	5,5	5,0	4,5
	BL1860B ×2	6,5	10,0	13,5	17,5	25,5	10,0	7,0	6,0	5,5
36 V	BL4020 ×2	4,0	6,0	8,5	11,0	14,0	7,0	5,0	4,5	3,5
	BL4025 ×2	5,0	8,0	11,0	14,0	18,0	9,5	6,5	6,0	4,5
	BL4040 ×2	8,0	13,0	18,0	22,5	29,0	15,0	10,5	10,0	7,0
	BL4050F ×2	10,0	16,0	22,0	28,0	36,0	18,5	13,0	12,5	8,5

Simboli

Sljedeći prikazuju simbole koji se mogu koristiti za opremu. Pobrinite se da razumijete njihovo značenje prije uporabe.



Pročitajte priručnik s uputama.



Samo za zemlje EU
Zbog prisutnosti opasnih komponenta u opremi, otpadna električna i elektronička oprema, akumulatori i baterije mogu imati negativan utjecaj na okoliš i zdravlje ljudi. Ne bacite električne i elektroničke uređaje ili baterije s kućnim otpadom!
U skladu s Europskom direktivom o otpadnoj električnoj i elektroničkoj opremi i akumulatorima i baterijama te otpadnim akumulatorima i baterijama, kao i njihovoj prilagodbi nacionalnom zakonu, otpadnu električnu opremu, baterije i akumulatora treba odvojeno čuvati i dostaviti na posebno sabirno mjesto za komunalni otpad, radeći u skladu s propisima o zaštiti okoliša.
To je pokazano simbolom prekrizane kante na kotačima postavljenim na opremi.



Oprez: opasnost od požara.



Ne punite komoru izravno vodom. Nemojte uranjati uređaj u vodu. Nemojte sipati vodu na uređaj. Inače može doći do strujnog udara ili kvara.

SIGURNOSNA UPOZORENJA

1. Uređaj je pogodan za:
 - Rad u vozilima.

- Hlađenje i duboko zamrzavanje hrane.
- Upotrebu za kampiranje samo kada se uređaj napaja putem baterija.

2. **Ovaj uređaj koristi ZAPALJIVA RASHLADNA SREDSTVA. Pročitajte i slijedite ove upute za rukovanje. Za servis se obratite našem servisnom centru. Kada odlažete uređaj, pridržavajte se lokalnih propisa vezanih s odlaganjem ZAPALJIVIH RASHLADNIH SREDSTVA.**
3. **UPOZORENJE: Držite da otvori za ventilaciju u uređaju ne budu začepljeni.**
4. **UPOZORENJE: Ne koristite mehaničke uređaje ili druga sredstva kako biste ubrzali postupak odmrzavanja, osim onih koja preporučuje proizvođač.**
5. **UPOZORENJE: Ne oštećujte strujni krug rashladnog sredstva.**
6. **UPOZORENJE: Ne koristite električne uređaje unutar dijela za odlaganje hrane u uređaju, osim ako su tipa koji preporučuje proizvođač.**
7. **Ovaj uređaj sadrži zapaljive izolacijske plinove koji pušu unutra. Kada odlažete uređaj, pridržavajte se lokalnih propisa vezanih s odlaganjem zapaljivih izolacijskih plinova koji pušu.**
8. **Nemojte čuvati eksplozivne tvari kao što su aerosolne limenke sa zapaljivim gorivom u ovom uređaju.**
9. **Ovaj uređaj je namijenjen upotrebi u kućanstvu i sličnim primjenama kao što su**
 - u kuhinjskim prostorima za osoblje u trgovinama, uredima i drugim radnim okruženjima;
 - u seoskim kućama i u hotelima, motelima i drugim stambenim okruženjima u kojima koriste klijenti;
 - u okruženjima tipa kreveta i doručka
 - u ugostiteljstvu i sličnim nemaloprodajnim primjenama.
10. **Ako je KABEL oštećen, mora se zamijeniti posebnim kabelom ili sklopom dostupnim od proizvođača ili njegovog servisnog agenta.**

11. **UPOZORENJE: Rizik od pritiskanja djeteta. Prije nego što bacite stari hladnjak ili zamrzivač:**
* Skinite vrata.
12. **Instalacijski razmak oko i iznad jedinice ne može biti manji od 15 mm.**
13. **Prilikom postavljanju uređaja, osigurajte da kabel za napajanje nije oštećen.**
14. **Ne stavljajte više prenosivih utičnica ili prenosivih izvora napajanja na stražnju stranu uređaja.**
15. **Odlaganje uređaja.**



Ova oznaka označava da se ovaj proizvod ne smije odlagati s drugim kućnim otpadom širom EU-a. Da biste spriječili moguću štetu za okoliš ili ljudsko zdravlje od nekontroliranog odlaganja otpada, odgovorno ga reciklirajte kako biste promovirali održivu ponovnu upotrebu materijalnih resursa. Izolacijski plin koji puše je zapaljiv. Odlazite uređaj samo u ovlaštenom centru za odlaganje otpada. Ne izlažite uređaj plamenu.

VAŽNE OBAVIJESTI

1. **Pažljivo pročitajte upute prije upotrebe.**
2. **Provjerite je li raspon napona isti kao onaj koji je označen na natpisnoj pločici, odgovara li utikač kabela za napajanje utičnici i osigurajte da je utičnica dobro uzemljena.**
3. **Čak i ako se uređaj ne koristi, nemojte ga postavljati naopako ili ga naginjati više od 15°. Inače može doći do kvara.**
4. **Kada nosite uređaj, držite ga gornji poklopac uređaja bude prema gore. Nemojte nositi uređaj naopako. Inače može doći do kvara.**
5. **Nemojte uranjati uređaj u vodu ili drugu tekućinu kako biste spriječili električni udar. Ne izlažite uređaj kiši.**
6. **Kada čistite ili se ne koristite, izvadite bateriju i izvucite utikač iz utičnice.**
7. **Ne može se koristiti bilo koji pribor koji ne preporučuje proizvođač.**
8. **Ne stavljajte uređaj na vruća mjesta, poput automobila pod suncem ili pored grijaćih materijala. Učinak hlađenja može se smanjiti, ili curenje plina može izazvati požar.**
9. **Ne stavljajte uređaj pored plinskih uređaja. Učinak hlađenja može se smanjiti, ili curenje plina može izazvati požar.**
10. **Nemojte često pritisnuti dugme za napajanje (najmanje 5 minuta svaki put) kako biste izbjegli oštećenje kompresora.**
11. **Ne umećite metalnu foliju ili druge provodljive materijale u uređaj kako biste spriječili požar ili kratki spoj.**
12. **Za čišćenje proizvoda ne koristite kemijske tekućine za pranje i tvrde alate.**
13. **Potpuno umećite utikač u ulaz "DC IN".** Ako to ne učinite, može doći do deformiranja utikača ili požara.
14. **Ne koristite uređaj tijekom vožnje.** To može doći do nesreće.
15. **Kad se preostali kapacitet automobilske baterije smanji, koristite uređaj s upaljenim motorom. Nakon upotrebe uređaja, izvucite utikač utičnice upaljača kako biste spriječili opterećenje automobilske baterije.**
16. **Ne zloupotrebjavajte AC adapter i adapter za upaljač.**
17. **Očistite utikač AC adaptera i adaptera za upaljač.** Prljavština poput vode ili soli koja se lijepi na utikaču može uzrokovati hrdnu i rezultirati lošom provodljivošću, deformacijom ili požarom.
18. **Ne dodirujte utikač AC adaptera i adaptera za upaljač odmah nakon rukovanja.** Mogu biti izuzetno vrući i mogli bi Vam opeći kožu.
19. **Ne rastavljajte uređaj.**
20. **Ne punite automobilsku bateriju dok koristite uređaj.** Neprihvatljiv napon primijenjen na proizvod može rezultirati kvarom ili požarom.
21. **Ne koristite zapaljivu prskalicu pored uređaja.** Inače može doći do požara.
22. **Tijekom rukovanja, ne dodirujte sadržaje unutra uređaja mokrim rukama, posebno one od metala.** To može doći do ozeblina.
23. **Nemojte dirati utikač mokrim ili masnim rukama.** To može doći do električnog udara.
24. **Ne stavljajte lijekove ili akademske materijale u uređaj.** Ovaj uređaj ne može čuvati materijale koji zahtijevaju strogu kontrolu temperature.
25. **Ne koristite ovaj proizvod za penjanje ili kao stolicu.**
Može doći do padova i ozljeda.
26. **Ne dopustite da se mala djeca i kućni ljubimci igraju s ovim uređajem. Držite uređaj izvan dohvata djece kada ga čuvate.**
27. **Ne prepunite uređaj hranom i pićem.** Učinak hlađenja može se smanjiti, što uzrokuje truljenje hrane i pića.
28. **Pazite da se baterija ne isprazni dok držite hranu i piće hladnim ili toplim. Nemojte dugo čuvati otvorenu hranu.** Hrana i piće mogu istrunuti.
29. **Ne koristite nož ili odvijač za uklanjanje leda ili mraza s uređaja.** To može oštetiti unutrašnjost uređaja i uzrokovati kvar, ili zatvoreni plin ili ulje mogu prskati.
30. **Ne koristite DC izlaz (DC) generatora motora kao napajanje.** To može doći do kvara.
31. **Ne stavljajte vodu itd. izravno u uređaj.** Voda može ući u uređaj i uzrokovati kvar. Ako se voda nakupi u komori, obrišite je mekom krpom.
32. **Pazite da ne priključite prst prilikom zatvaranja i otvaranja gornjeg poklopca.**
33. **Ne stavljajte stvari koje su lako pokvarljive u komoru.** Hrana i piće mogu istrunuti.
34. **Tijekom moda grijanja, ne dodirujte unutrašnjost uređaja rukom dugo.** Opasnost od opekline na niskim temperaturama.
35. **Kada stavljate hranu ili piće u uređaj, održavajte unutrašnjost komore čistom.**

Opasnost od trovanja hranom itd.

36. **Ne koristite ovaj uređaj u vozilu hladnjaka ili komori hladnjaka.** U vozilu hladnjaka i komori hladnjaka lako dolazi od kondenzacije, što dovodi do pada kapljica vode na uređaj i rezultira kvarovima.
37. **Ne stavljajte bića poput kućnih ljubimaca u uređaj.** Ovaj uređaj ne može čuvati bića.
38. **Ne stavljajte rashladno sredstvo u slomljenu vrećicu.** Ako rashladno sredstvo procuri u uređaj, metalni dio uređaja može se korodirati. Ako hladno sredstvo procuri, obrišite ga vlažnom mekom krpom, a zatim posušite mekom krpom.
39. **Čvrsto pričvrstite naramenicu kako ne bi pala zbog težine uređaja.** Inače uređaj može pasti i uzrokovati ozljede.
40. **Kada stavljate hranu i piće u uređaj, unaprijed stavljajte nešto hladno ili vruće.** Ovaj se uređaj ne može ohladiti ili zagrijati u kratkom vremenu.
41. **Kada koristite uređaj u automobilu, osigurajte da ga postavite na stabilno mjesto poput prtljažnika ili prostora ispod stražnjih sjedala, i učvrstite ga. Ne stavljajte uređaj na sjedalo u nestabilnom stanju.** Ako se automobil iznenada pokrene ili zaustavi tijekom vožnje, uređaj se može prevrnuti i pomaknuti, što uzrokuje ozljede.
42. **Čvrsto držite uređaj dok ga nosite.** Inače uređaj može pasti i uzrokovati kvar, ili padanje na noge može uzrokovati ozljede.
43. **Kada koristite u prašnjavom okruženju, češće čistite spužvasti filter.** Prašnjavo okruženje uzrokuje lako začepljenje spužvastog filtra i požar.

Sigurnosna upozorenja za uređaj na baterije

Korištenje i održavanje uređaja na baterije

1. **Spriječite nenamjerno paljenje.** Provjerite je li sklopka u „off“ poziciji prije nego spojite s baterijom, prije nego dižete ili nosite uređaj. Nošenje uređaja s prstom na sklopci ili uključivanje u struju uređaja na kojem je sklopka u „on“ poziciji može izazvati nezgode.
2. **Iskopčajte uložak s baterijom prije bilo kakvih podešavanja, izmjene podataka ili spremanja električnog uređaja.** Ove preventivne sigurnosne mjere smanjuju rizik od slučajnog uključivanja uređaja.
3. **Napunite samo s punjačem koji je preporučio proizvođač.** Punjač koji odgovara jednoj vrsti baterija može prouzročiti vatru ako se koristi s drugim baterijama.
4. **Koristite uređaj samo s baterijama koje su za to namijenjene.** Korištenje nekih drugih baterija može dovesti do opasnosti od povrede ili vatre.
5. **Kad se baterije ne koriste, držite ih što dalje od drugih metalnih predmeta, kao što su spajalice, kovanice, čavli, šarafi ili drugi mali metalni predmeti, koji bi mogli napraviti spoj**

između jednog i drugog terminala. Kratki spoj između terminala baterije može dovesti do opekotina ili vatre.

6. **U slučaju nenalnog postupanja s baterijom, tekućina može izaći iz baterije; izbjegavajte kontakt. Ako slučajno dođe do kontakta, isperite vodom. Ako tekućina dođe u kontakt s očima, zatražite i dodatnu medicinsku njegu.** Tekućina koja izađe iz baterije može dovesti do nadražaja ili opekotina.
7. **Nemojte koristiti uložak s baterijom ili uređaj koji je oštećen ili izmijenjen.** Oštećene ili izmijenjene baterije se mogu ponašati nepredvidivo, što može uzrokovati požar, eksploziju ili rizik od ozljede.
8. **Uložak s baterijom ili uređaj nemojte izlagati vatri ili previsokoj temperaturi.** Izlaganje vatri ili temperaturi iznad 130°C može uzrokovati eksploziju.
9. **Slijedite sve upute za punjenje i nemojte puniti uložak s baterijom ili uređaj izvan temperaturnog raspona navedenog u uputama.** Nepravilno punjenje ili punjenje na temperaturi izvan navedenog raspona može oštetiti bateriju i povećati opasnost od požara.
10. **Uređaj treba servisirati kvalificirano osoblje za popravke koristeći samo identične zamjenske dijelove.** To će osigurati da proizvod bude siguran.
11. **Nemojte mijenjati ili pokušavati popraviti uređaj ili uložak s baterijom, osim kako je navedeno u uputama za korištenje i njegu.**

Važne sigurnosne upute za uložak s baterijom

1. **Prije uporabe uložka s baterijom pročitajte sve upute i oznake za oprez na (1) punjaču za bateriju, (2) bateriji i (3) proizvodu koji koristi bateriju.**
 2. **Nemojte rastavljati niti mijenjati uložak s baterijom.** To može dovesti do požara, pretjerane topline ili eksplozije.
 3. **Ako se radno vrijeme značajno skрати, odmah prestanite s radom.** To može dovesti do rizika od pregrijavanja, opeklina, pa čak i eksplozije.
 4. **Ako vam u oči dospiju elektroliti, isperite ih čistom vodom i odmah potražite medicinsku pomoć.** To može dovesti do gubitka vida.
 5. **Nemojte kratko spajati uložak s baterijom.**
 - (1) **Nemojte dodirivati terminale provodnim materijalom.**
 - (2) **Izbjegavajte pohranu uložka s baterijom u spremnik s drugim metalnim predmetima, poput čavala, kovanica, itd.**
 - (3) **Nemojte uložak s baterijom izlagati vodi ili kiši.**
- Kratki spoj baterije može dovesti do proboja struje, pregrijavanja, opeklina, pa čak i do kvara.
6. **Aparat i uložak s baterijom nemojte pohranjivati ni rabiti na mjestima na kojima temperatura može prijeći 50°C (122°F).**
 7. **Nemojte spaljivati uložak s baterijom čak i ako**

- je jako oštećen ili potpuno istrošen. Uložak s baterijom može eksplodirati u vatri.
8. **Nemojte prignječiti, pritisnivati, bacati ili ispuštati uložak s baterijom, niti njime udarati od tvrde predmete.** Takvo ponašanje može dovesti do požara, pretjerane topline ili eksplozije.
 9. **Ne popravljajte oštećenu bateriju.**
 10. **Uključene litij-ionske baterije podliježu zahtjevima Zakona o opasnim materijama.**
 Za komercijalni transport putem npr. trećih strana, posredničkih agenata, moraju se poštovati posebni zahtjevi o pakiranju i označavanju. Kako biste stavku pripremili za isporuku, potrebno je obratiti se stručnjaku za opasne materijale. Također imajte na umu moguće detaljnije nacionalne propise.
 Zalijepite ili prekrijte sve otvorene kontakte i zapakirajte bateriju tako da se ne može pomjeriti unutar paketa.
 11. **Kod odlaganja uložka s baterijom, izvadite je iz uređaja i odložite na sigurno mjesto. Slijedite lokalne propise glede odlaganja baterije.**
 12. **Baterije koristite samo s proizvodima koje odredi Makita.** Ugradnja baterija za nesukladne proizvode može dovesti do požara, previsoke topline, eksplozije ili curenja elektrolita.
 13. **Ako se uređaj ne koristi dulje vrijeme, bateriju treba izvaditi iz uređaja.**
 14. **Tijekom ili nakon korištenja uložak s baterijom može preuzeti toplinu, što može dovesti do opekline ili ozeblina. Pazite kako rukujete ulošcima s baterijom.**
 15. **Nemojte dodirivati terminal uređaja odmah nakon upotrebe jer se može zagrijati dovoljno da uzrokuje opekline.**
 16. **Pazite da krhotine, prašina ili zemlja ne dospiju u terminale, otvore i utore na ulošku s baterijom.** To može dovesti do slabijeg rada ili kvara uređaja ili uložka s baterijom.
 17. **Osim ako uređaj podržava korištenje obližnjih visokonaponskih strujnih vodova, nemojte koristiti uložak s baterijom u njihovoj blizini.** To može dovesti do kvara ili oštećenja uređaja ili uložka s baterijom.
 18. **Držite bateriju dalje od djece.**

SAČUVAJTE OVE UPUTE.

⚠OPREZ: Koristite isključivo Makita baterije. Uporaba baterija koje nisu original Makita ili baterija koje su mijenjanje može dovesti do pucanja baterije, što može uzrokovati požar, ozljedu ili štetu. To će također poništiti Makita jamstvo za uređaj Makita i punjač.

Savjeti za maksimalno trajanje baterije

1. **Uložak s baterijom napunite prije nego se potpuno isprazni. Uvijek prekinite rad uređaja i napunite uložak s baterijom kad primijetite slabiju snagu uređaja.**
2. **Nikad nemojte puniti posve pun uložak s baterijom. Prepunjavaње skraćuje trajanje baterije.**

3. **Uložak s baterijom punite na sobnoj temperaturi od 10°C - 40°C (50°F - 104°F). Ostavite da se uložak s baterijom ohladi prije nego što ga počnete puniti.**
4. **Kad ne koristite uložak s baterijom, izvadite ga iz uređaja ili punjača.**
5. **Uložak s baterijom napunite ako ga niste koristili dulje vrijeme (više od 6 mjeseci).**

OPIS DIJELOVA

► Fig.1

1	Kontrolna ploča	2	Poklopac za bateriju
3	Gornji poklopac	4	Drška
5	Ručica za nošenje	6	Otvarač
7	Kuka gornjeg poklopca	8	Kotač
9	Poklopac filtra	10	Utičnica "DC IN"
11	USB priključak za napajanje	12	Gumb za uključivanje/isključivanje
13	Dugme prekidača za hlađenje / grijanje	14	Prikaz temperature
15	Indikator baterije	16	Dugme za smanjenje temperature
17	Dugme za povišenje temperature	18	Lampica "DC IN"
19	Jedinica temperature	20	Lampica moda grijanja
21	Lampica moda hlađenja	-	-

UPORABA

⚠OPREZ: Ne stavljajte stvari koje su lako pokvarljive u komoru. Hrana i piće mogu istrunuti.

NAPOMENA: Priilikom rada uređaja u visokom vlažnom okruženju, može doći do kondenzacije kapljice na uređaju. To nije kvar uređaja. Obrišite kondenzat kapljice s uređaja suhom krpom.

1. Spajanje napajanja

A) Baterija

⚠OPREZ: Uvijek isključite alat prije postavljanja ili uklanjanja uložka s baterijom.

⚠OPREZ: Uređaj i uložak s baterijom držite čvrsto kad postavljate ili uklanjate uložak s baterijom. Ako uređaj i uložak s baterijom ne držite čvrsto, mogu vam iskliznuti iz ruke, što može dovesti do oštećenja uređaja i uložka s baterijom, te ozljeda.

⚠OPREZ: Pazite da ne priključite prst prilikom otvaranja ili zatvaranja poklopca za baterije.

⚠OPREZ: Pazite da ne priključite prste između uložka baterije i terminala. To može doći do ozljeda.

Da biste instalirali baterijski uložak, otvorite baterijski poklopac. Poravnajte jezik na baterijskom uložku s utorom u kućištu i umetnite ga na mjesto. Umetnite ga do kraja dok se ne blokira na mjestu laganim klikom.

Zatim zatvorite poklopac za bateriju.

Kako biste uklonili uložak s baterijom izvucite ga s uređaja, gurajući pritom gumb s prednje strane uložka.

► **Fig.2** 1. Crveni indikator 2. Dugme 3. Uložak s baterijom

⚠OPREZ: Uložak s baterijom uvijek umetnite do kraja, dok crveni indikator prestane biti vidljiv. Ako nije tako, može slučajno ispasti iz uređaja, uzrokujući ozljede vama ili nekome oko vas.

⚠OPREZ: Nemojte uložak s baterijom umetati na silu. Ako ne ulazi lagano, ne umećete ga ispravno.

NAPOMENA: Mogu se postaviti do dva uložka za bateriju, iako uređaj za rad koristi samo jedan uložak.

B) AC adapter (koristi se samo za rekreacijska vozila)

Neobavezan pribor

Kada koristite uređaj s AC strujom, koristite AC adapter ponuđen s uređajem. Umetnite utikač u ulaz "DC IN" uređaja, a zatim umetnite drugi kraj u izlaz.

Kada uređaj radi s napajanjem iz AC adaptera, lampica "DC IN" svijetli.

C) Adapter za upaljač

Kada koristite uređaj s utičnicom upaljača, koristite adapter za upaljač ponuđen s uređajem. Umetnite utikač u ulaz "DC IN" uređaja, a zatim umetnite drugi kraj u utičnicu upaljača.

Kada uređaj radi s napajanjem iz adaptera upaljača, lampica "DC IN" svijetli.

⚠OPREZ: Potpuno umećite utikač u ulaz "DC IN". Ako to ne učinite, može doći do deformiranja utikača ili požara.

⚠OPREZ: Uvijek čvrsto zatvorite poklopac utičnice "DC IN" kad strujni kabel nije ukopčan. Inače strane tvari mogu ući u uređaj i uzrokovati kvar.

NAPOMENA: [Samo kada radi s 18 V (LXT) baterijom] Kada uređaj radi oko 24 sata s instaliranim 18 V (LXT) baterijskim uloškom, baterijski uložak može isključiti svoje napajanje kako bi se zaštitio. U ovom slučaju uređaj ne može raditi s baterijskim napajanjem, a baterijski indikator se također gasi. Da biste povratili baterijsko napajanje, izvadite i ponovno instalirajte baterijski uložak.

NAPOMENA: Kada uređaj prebaci napajanje, kompresor će se zaustaviti na oko 3 minute kako bi se zaštitio. **NAPOMENA:** Nakon isključivanja uređaja, treba oko 3 minute da se ponovno pokrene kompresor zbog zaštite kompresora.

2. Uključivanje uređaja

Pritisnite dugme za napajanje da biste uključili uređaj. Ponovno pritisnite dugme za napajanje da biste isključili uređaj.

3. Prebacivanje moda hlađenja / grijanja

Pritisnite dugme prekidača za hlađenje / grijanje da biste prebacili mod rada.

- Kada uređaj radi u modu hlađenja, lampica moda hlađenja svijetli.
- Kada uređaj radi u modu grijanja, lampica moda grijanja svijetli.

Na pokazivaču temperature trepće kontrolna temperatura.

4. Odabiranje kontrolne temperature

Pritisnite dugme za povišenje temperature ili dugme za smanjenje temperature da biste odabrali kontrolnu temperaturu. Pročitajte poglavlje "SPECIFIKACIJE" za kontrolnu temperaturu koja se može odabrati.

Uređaj započinje hlađenje / grijanje nakon 5 sekundi bez ikakvog rada, a zatim kontrolna temperatura prestaje treptati i pokazivač temperature prikazuje trenutnu temperaturu.

Uređaj zaustavlja hlađenje / grijanje kada trenutna temperatura dostigne kontrolnu temperaturu.

Savjeti za učinkovito hlađenje

- Dugo otvaranje gornjeg poklopca može uzrokovati značajno povišenje temperature u komori.
- Redovito čistite površine koje mogu doći u kontakt s hranom i dostupne drenažne sustave.
- Čuvajte sirovo meso i ribu u prikladnim posudama u komori, tako da ne dolaze u kontakt s drugom hranom ili kapaju na nju.
- Ako komora ostaje prazna dugo vrijeme:

- Isključite uređaj.
- Odmrznite komoru.
- Očistite i osušite komoru.
- Ostavite gornji poklopac otvorenim da biste spriječili razvoj plijesni unutar komore.

NAPOMENA: Ovisno o uvjetima korištenja i okolnoj temperaturi, indikacija se može malo razlikovati od stvarnog kapaciteta.

NAPOMENA: Prva (krajna lijeva) lampica indikatora će bljeskati dok sustav za zaštitu baterije radi.

FUNKCIJA

Pokazivanje preostalog kapaciteta baterije

Indikator baterije prikazuje preostali kapacitet baterije. Preostali kapacitet baterije prikazan je u sljedećoj tablici.

Status indikatora baterije		Preostali kapacitet
Osvijetljeno	Isključeno	
		50 % do 100 %
		20 % do 50 %
		0 % do 20 %
		Napunite bateriju.
(Bljeska)		

(Samo za uloške s baterijom s indikatorom)

Pritisnite gumb za provjeru na ulošku s baterijom kako biste pokazali preostali kapacitet baterije. Lampica indikatora se uključuje na nekoliko sekundi.

► Fig.3 1. Lampice indikatora 2. Gumb za provjeru

Lampice indikatora			Preostali kapacitet
Osvijetljeno	Isključeno	Bljeska	
			75 % do 100 %
			50 % do 75 %
			25 % do 50 %
			0 % do 25 %
			Napunite bateriju.
			Baterija je možda u kvaru.

Sustav za zaštitu uređaja / baterije

Uređaj je opremljen sustavom za zaštitu. Ovaj sustav automatski isključuje napajanje kako bi proizodio vijek uređaja i baterije. Ako uređaj ili baterija je u jednom od sljedećih uvjeta, uređaj će se automatski zaustaviti tijekom rada.

- **Zaštita od prekomjernog pražnjenja baterije**
Kad kapacitet baterije postane slab, uređaj se automatski zaustavlja. Indikator baterije traži da bateriju treba napuniti. Izvadite baterije iz uređaja i napunite ih.
- **Nadstrujna zaštita**
Kada se uređaj / baterija rukuje na način koji uzrokuje neobično veliku struju, uređaj se automatski zaustavlja. U ovom slučaju, zaustavite aplikaciju koja uzrokuje preopterećenje uređaja. Zatim ponovno uključite uređaj za rad.
- **Niskonaponska zaštita**
Kada je ulazni napon automobila niži od nazivnog napona, ovaj zaštitni sustav isključuje uređaj i na pokazivaču temperature prikazuje se "F3" sa zvučnim signalom.
- **Prenaponska zaštita**
Kada je ulazni napon veći od nazivnog napona, ovaj zaštitni sustav isključuje uređaj i na pokazivaču temperature prikazuje se "F4" sa zvučnim signalom.
- **Zaštita od kratkog spoja**
Strujni krug ima funkciju zaštite od kratkog spoja u slučaju kratkog spoja. U ovom slučaju, odnesite uređaj u Makita ovlaštenu centar ili Tvornički servisni centar.

Zaštita od drugih uzroka

Zaštitni sustav također je dizajniran za druge uzroke koji mogu oštetiti uređaj i omogućuje automatsko zaustavljanje uređaja. Poduzmite sve sljedeće korake da biste uklonili uzroke kada je uređaj zaustavljen u radu.

1. Isključite uređaj, a zatim ga ponovno uključite za ponovno pokretanje.
2. Napunite bateriju(e) ili je/ih zamijenite napunjenom(im) baterijom(ama).
3. Pustite da se uređaj i baterija(e) ohlade.

Ako ponovno uspostavljanje zaštitnog sustava ne donosi poboljšanje, obratite se svojem lokalnom Makita servisnom centru.

Funkcija zaštite od nagiba

Uređaj je opremljen funkcijom zaštite od nagiba. Tijekom rada uređaja u modu hlađenja, uređaj će se automatski isključiti ako je postavljen pod jedan od sljedećih kutova.

- A) Kada uređaj dostigne ili je veći od 30° od vodoravnog kuta kao što je prikazano na slici A, uređaj se isključuje i pokazivač temperature prikazuje "F1" neko vrijeme. Treba 3 minute da se ponovno pokrene nakon što se uređaj vrati u vodoravni položaj.

► Fig.4

- B) Kada uređaj dostigne ili je veći od 30° od vodoravnog kuta kao što je prikazano na slici B, uređaj se isključuje i pokazivač temperature prikazuje "F1" neko vrijeme. Treba 3 minute da se ponovno pokrene nakon što se uređaj vrati u vodoravni položaj.

► Fig.5

- C) Kada uređaj dostigne ili je veći od 30° od vodoravnog kuta kao što je prikazano na slici C, uređaj se isključuje i pokazivač temperature prikazuje "F1" neko vrijeme. Treba 3 minute da se ponovno pokrene nakon što se uređaj vrati u vodoravni položaj.

► Fig.6

- D) Kada uređaj dostigne ili je veći od 30° od vodoravnog kuta kao što je prikazano na slici D, uređaj se isključuje i pokazivač temperature prikazuje "F1" neko vrijeme. Treba 3 minute da se ponovno pokrene nakon što se uređaj vrati u vodoravni položaj.

► Fig.7

USB punjenje

U odjeljku za baterije nalazi se USB priključak. USB priključak kontinuirano daje napon od 5V u radnom stanju.

Funkcija memorije

Nakon podešavanja kontrolne temperature, ako korisnik ne ruke u roku od 5 sekundi, trenutna postavka će se memorirati. Sljedeći put uređaj će se pokrenuti u istoj postavci.

Prebacivanje jedinice temperature

Možete prebaciti jedinicu temperature °C (stupanj Celzija) ili °F (stupanj Fahrenheita) sljedećim postupkom.

1. Uključite uređaj.
2. Pritisnite dugme prekidača za hlađenje / grijanje dok jedinica (°C ili °F) ne počne treptati.
3. Pritisnite dugme za povišenje temperature ili dugme za smanjenje temperature da biste odabrali jedinicu.
4. Pritisnite dugme prekidača za hlađenje / grijanje, ili ostavite uređaj 5 sekundi bez ikakvog rada. Odabir jedinice je završen.

Naramenica

⚠OPREZ: Osigurajte da je naramenica čvrsto i pravilno pričvršćena. U protivnom može doći do padanja.

1. Provučite remen kroz lijevu i desnu ručku.
2. Zakopčajte remen.

► Fig.8

Kod pogreške

Za specifične pogreške, pokazivač temperature prikazuje sljedeći kod.

Kod pogreške	Problem
F1	Zaštita od nagiba je aktivna. Pročitajte sekciju za funkciju zaštite od nagiba.
F2	Ispražnjenje baterije.
F3	Ulazni napon je nizak. Pročitajte odlomak za zaštitu ulaza automobila.
F4	Ulazni napon je visok. Pročitajte odlomak za zaštitu od prenapona.
F5	Nešto nije u redu sa senzorom u uređaju. Odnosite uređaj u Makita ovlašteni centar ili Tvornički servisni centar.

ODRŽAVANJE

⚠OPREZ: Uvijek pazite da je uređaj isključen, iskopčan, te da je uložak s baterijom uklonjen prije početka pregleda ili održavanja.

NAPOMENA: Nikad ne koristite benzin, razrjeđivač, alkohol ili nešto slično. Može doći do promjene boje, deformacije ili pukotina.

Kako bi se održavala SIGURNOST i POUZDANOST, popravke i sve ostale radove održavanja ili prilagodbe moraju izvoditi Makita ovlašteni ili tvornički servisni centri koristeći isključivo Makita zamjenske dijelove.

Čišćenje

- Redovito čistite mrlju od ulja u komori.
- Očistite unutrašnjost komore za sprječavanje zadaha.
- Redovito čistite prašinu na spužvastom filteru za poboljšanje učinkovitosti hlađenja.
- Lako je zaprljati traku za brtvljenje gornjeg poklopca, očistite je na vrijeme.

Odmrzavanje

Za odmrzavanje isključite napajanje i pričekajte dok se mraz ne otopi. Zatim obrišite vodu.

Čišćenje spužvastog filtra

⚠OPREZ: Nakon čišćenja spužvastog filtra, obavezno ga instalirajte na uređaj. Rukovanje uređajem bez spužvastog filtra može uzrokovati kvar.

1. Pomaknite poklopac filtra u smjeru strelice prikazane na slici, a zatim skinite poklopac filtra.
2. Skinite spužvasti filter, očistite ga.

► Fig.9

3. Vratite spužvasti filter i poklopac filtra.

► Fig.10

IZBORNI DODACI

⚠ OPREZ: Ovi se dodaci ili nastavci preporučuju za korištenje s vašim Makita alatom navedenim u ovom priručniku. Korištenje drugih dodataka ili nastavaka može predstavljati rizik od ozljede. Dodatke ili nastavke koristite isključivo za njihovu namjenu.

Ako vam treba pomoć ili više pojedinosti o ovim dodacima, obratite se svom lokalnom Makita servisnom centru.

- AC adapter
- Originalna baterija i punjač Makita

NAPOMENA: Neke stavke s popisa mogu biti uključene u paket alata kao standardni dodaci. Mogu se razlikovati od zemlje do zemlje.

ПРЕДУПРЕДУВАЊЕ

Овој апарат може да го користат деца на возраст од 8 години па нагоре како и лица со намалени физички, сензорни или ментални способности и без претходно искуство и знаење доколку им е овозможен надзор и потребни инструкции за користење на апаратот на безбеден начин разбирајќи ги сите опасности кои би можеле да настанат при ракување. Деца не смеат да си играат со овој уред. Деца не смеат да го чистат или одржуваат овој уред.

СПЕЦИФИКАЦИИ

Модел:		CW001G
Капацитет		20 L
Влез	Касета на батерија	D.C. 18 V / D.C. 36 V
	Адаптер за наизменична струја (Изборен додаток)	Се однесуваат на укажување на AC адаптер. (Влезниот напон варира во зависност од земјата.)
	Запалка адаптер за цигари	D.C. 12 V / D.C. 24 V
Час за заштита од шок		III
Тип на клима		SN / N / ST / T
Изолациски материјал / Пенливи материјал		Полиуретанска пена / циклопентански (C ₃ H ₁₀)
Ладилни		R-1234yf (26 g)
Оперативна моќност		моќност на ладење 90 W, моќност на греење 42 W
Димензии (Д × Ш × В)	Надворешни димензии	663 mm × 341 mm × 372 mm
	Внатре во комората	323 mm × 240 mm × 261 mm
Нето тежина		16,1 kg (со BL4050F × 2) / 13,5 kg (без батерија)
Степен на заштита		IPX4 (напојуван само со батерија)
Може да се бира за контрола на температурата	Режим на ладење	-18°C, -15°C, -10°C, -5°C, 0°C, 5°C, 10°C (0°F, 5°F, 15°F, 25°F, 30°F, 40°F, 50°F)
	Режим на греење	30°C, 35°C, 40°C, 45°C, 50°C, 55°C, 60°C (85°F, 95°F, 105°F, 115°F, 120°F, 130°F, 140°F)
USB приклучок за напојување		Тип A / D.C. Излезен напон 5 V / Излезна струја D.C. 2,4 A

- Поради нашата континуирана програма за истражување и развој, спецификациите што се тука опишани се предмет на промена без најава.
- Спецификациите може да се разликуваат од држава до држава.

Специјална касета на батеријата и полнач

D.C.18 V модел	Касета на батерија	BL1815N / BL1820B / BL1830B / BL1840B / BL1850B / BL1860B
	Полнач	DC18RC / DC18RD / DC18RE / DC18SD / DC18SE / DC18SF / DC18SH
D.C.36 V модел	Касета на батерија	BL4020 / BL4025 / BL4040 / BL4050F
	Полнач	DC40RA / DC40RB / DC40RC

- Некои батериски полначи и батерии наведени погоре може да не бидат достапни во зависност од вашето место на живеење.

▲ПРЕДУПРЕДУВАЊЕ: Користете ги само батериските кутии и полначите наведени погоре. Користењето на било кои други касети на батерии и полначите може да предизвика повреда и/или пожар.

Време на работење

ЗАБЕЛЕШКА: Времето на работа е приближно и може да се разликува во зависност од видот на батеријата, статусот на полнење и состојбата на користење.

Напон	Касета на батерија	Време работат за секоја контрола на температурата (часови)								
		Собна температура е 30°C (85°F)					Собна температура е 0°C (30°F)			
		-18°C (0°F)	-10°C (15°F)	0°C (30°F)	5°C (40°F)	10°C (50°F)	30°C (85°F)	40°C (105°F)	50°C (120°F)	60°C (140°F)
18 V	BL1815N ×2	1,6	2,5	3,0	4,0	6,0	2,5	1,8	1,5	1,4
	BL1820B ×2	2,2	3,0	4,5	5,5	8,5	3,0	2,4	2,1	1,9
	BL1830B ×2	3,0	4,5	6,0	8,0	11,5	4,5	3,3	2,9	2,6
	BL1840B ×2	4,0	6,5	8,5	11,0	16,5	6,5	4,5	4,0	3,5
	BL1850B ×2	5,5	8,0	11,0	14,5	21,0	8,0	5,5	5,0	4,5
	BL1860B ×2	6,5	10,0	13,5	17,5	25,5	10,0	7,0	6,0	5,5
36 V	BL4020 ×2	4,0	6,0	8,5	11,0	14,0	7,0	5,0	4,5	3,5
	BL4025 ×2	5,0	8,0	11,0	14,0	18,0	9,5	6,5	6,0	4,5
	BL4040 ×2	8,0	13,0	18,0	22,5	29,0	15,0	10,5	10,0	7,0
	BL4050F ×2	10,0	16,0	22,0	28,0	36,0	18,5	13,0	12,5	8,5

Симболи

На следното покаже симболите кои може да се користи за опремата. Осигурете се дека сте го разбрале нивното значење пред употребата.



Прочитајте го упатството за користење.



Само за земјите од ЕУ
Поради присуството на опасни компоненти во опрема, отпад од електрична и електронска опрема, акумулатори и батерии може да имаат негативно влијание врз животната средина и здравјето на луѓето. Немојте да го изложувате на електрични и електронски апарати и батерии со домашен отпад! Во согласност со Европската директива за отпад од електрична и електронска опрема и за акумулатори и батерии и акумулатори и батерии за отпад, како и нивно прилагодување кон националното законодавство, отпадната електрична опрема, батерии и акумулатори треба да се чуваат одделно и да се доставуваат до посебна точка за собирање за комунален отпад, работејќи во согласност со прописите за заштита на животната средина. Ова е наведено од страна на симбол на прецртана канта за отпадоци поставени на опремата.



Внимание: опасност од пожар.



Не пополни вода директно во комората. Не потопувајте го апаратот во вода. Не истурајте вода на апаратот. Во спротивно може да дојде до електричен удар или дефект.

БЕЗБЕДНОСНИ ПРЕДУПРЕДУВАЊА

1. Уредот е погоден за:
 - Работа во возила.

- Ладење и длабоко замрзнување храна.
- Користете кампување само кога апаратот се напојува со пакет батерии.

2. Овој уред користи ЗАПАЛИВИ за ладење. Прочитајте ги и следете ова упатство за ракување. Прашајте го нашиот сервисен центар за сервисирање. При отстранување на апаратот, следете ги вашите локални регулативи кои се однесуваат на отстранување на запаливи средства за ладење.
3. ПРЕДУПРЕДУВАЊЕ: Чувајте ги отворите за вентилација во апаратот исчистите комплет за опструкција.
4. ПРЕДУПРЕДУВАЊЕ: Не користете механички уреди или други средства за да се забрза процесот на одмрзнување, освен оние кои се препорачани од страна на производителот.
5. ПРЕДУПРЕДУВАЊЕ: Не оштетувајте го разладното коло.
6. ПРЕДУПРЕДУВАЊЕ: Не користете електрични апарати во внатрешниот дел на храната во апаратот, освен ако не се препорачани од производителот.
7. Овој апарат содржи запаливи гасови во изолација дува. При отстранување на апаратот, следете ги вашите локални регулативи кои се однесуваат на отстранување на запаливи гасови дува изолација.
8. Не чувајте експлозивни материји, како што се аеросол лименките со запалив гас во овој уред.
9. Овој апарат е наменет да се користи во домаќинства и слични апликации како што се
 - кујна персонал области во продавници, канцеларии и други работни средини;
 - земјоделски куќи и од страна на клиентите во хотели, мотели и други средини станбени тип;
 - средини од типот на ноќевање со појадок;
 - угостителската и слични апликации кои не се на мало.
10. Ако СНИМАЧКИОТ КАРТ е оштетен, тој мора да се замени со посебен кабел или склоп достапен од производителот или неговиот агент за сервисирање.

11. **ПРЕДУПРЕДУВАЊЕ:** Ризик од дете стапица. Пред да фрлаат вашиот стар фрижидер или замрзнувач: * Земете ја вратите.
12. **Растојанието за инсталација околу и над единицата не смее да биде помало од 15 mm.**
13. **При наместување на апаратот, да се обезбеди кабелот за напојување не е избран или оштетени.**
14. **Не го лоцира повеќе преносни сокет-места или преносни напојување на задната страна од апаратот.**
15. **Фрлање на апаратот.**



Оваа ознака укажува дека овој производ не треба да се отстрануваат со други апарати за домаќинство отпад во EU. За да се спречи можна штета на околината или човековото здравје од неконтролираното фрлање на отпадоци, рециклирање тоа за да промовирате повторното искористување на материјалните ресурси. Гасот што дува изолација е запалив. При отстранување на апаратот, го стори тоа само на овластен центар за отстранување на отпадот. Не го изложувајте на пламен.

ВАЖНИ ИЗВЕСТУВАЊА

1. **Прочитајте го упатството за употреба внимателно пред употреба.**
2. **Проверете дали спектар на напонот се користи е ист како оној што се означени на nameplate, без разлика дали кабелот за напојување е одговара на струја, и да се обезбеди дека приклучокот е добро втемелени.**
3. **Дури и ако уредот не е во употреба, не ставајте уредот наопаку, или навалувајте над 15°. Во спротивно може да се случи дефект.**
4. **Кога го носите апаратот, чувајте го уредот со горниот капак нагоре. Не носете го уредот со главата надолу. Во спротивно може да се случи дефект.**
5. **Не потопувајте го апаратот во вода или други течности за да избегнете електричен шок. Не го изложувајте на дожд.**
6. **Кога го чистите или не е во употреба, отстранете ја батеријата и исклучете го кабелот за напојување.**
7. **Сите додатоци кои не ги препорачува производителот не смеат да се користат.**
8. **Не поставувајте го уредот во топли места, како што се во автомобил под сонцето или во близина на греене материјали. Ладењето може да се намали или истекување на гас може да предизвика пожар.**
9. **Не ставајте го апаратот во близина на апаратите за гас. Ладењето може да се намали или истекување на гас може да предизвика пожар.**
10. **Не почнувајте копчето често (барем 5 минути секој пат) за да се избегне оштетување на компресорот.**
11. **Не вметнувајте метални фолија или други проводни материјали во апаратот за да спречите пожар или краток спој.**
12. **Не користете хемиски перење течности и тешко алатки за чистење на производот.**
13. **Вметнете го приклучокот целосно во влезот на "DC IN". Неуспехот да се стори тоа може да се деформира приклучокот или да предизвика пожар.**
14. **Не ракувајте со апаратот за време на возењето. Тоа може да предизвика несреќа.**
15. **Кога преостанатиот капацитет автомобил батеријата ќе биде мал, користете го апаратот со запален мотор. По користењето на апаратот, исклучете го приклучокот за запалка за да се спречи со вчитување на автомобил батеријата.**
16. **Не го злоупотребувајте го адаптерот и запалка адаптер.**
17. **Исчистете го приклучокот на адаптерот за наизменична струја и адаптерот за запалка. Нечистотија како што се вода или сол да се почитуваат приклучок може да предизвика рѓа и да доведе до сиромашните спроводливост, деформација или пожар.**
18. **Не допирајте го приклучокот на AC адаптер и запалка адаптер веднаш по операцијата. Тие можат да бидат исклучително топла и може да изгори вашата кожа.**
19. **Не расклопувајте апаратот.**
20. **Не полнете ја батеријата на автомобилот, додека користење на уредот. Неприфатливи напон може да се примени на производот, што резултира со неуспех или пожар.**
21. **Не користете запаливи спреј во близина на апаратот. Во спротивно, тоа може да предизвика пожар.**
22. **За време на операцијата, не допирајте ја содржината, особено оние кои се направени од метал, во внатрешноста на апаратот со влажни раце. Тоа може да предизвика смрзнатини.**
23. **Не ракувајте со приклучокот за струја, со влажна или мрсна рака. Тоа може да предизвика електричен шок.**
24. **Не ставајте како што се лекови или академски материјали во апаратот. Овој уред не може складирање на материјали кои бараат строга контрола на температурата.**
25. **Не го користете овој производ како stepstool или стол. Тоа може да предизвика падови и повреди.**
26. **Не им овозможи на малите деца и домашни миленици да си играат со апаратот. Чувајте го апаратот надвор од дофат на деца при складирање.**
27. **Не преполнувајте храна и пијалок во апаратот. Ладењето може да се намали, предизвикувајќи храна и пијалок на гниење.**
28. **Бидете внимателни да не смеа на енергија од батеријата додека чувањето на храна и пијалоци ладни. Не чувајте го отвори храна за долго време. Храна и пијалок може да изгни.**
29. **Не користете нож или шрафцигер за да отстраните мраз или мраз од апаратот. Притоа може да ја оштети внатрешноста на уредот и да предизвика дефект, или затворени гас или нафта може да прсне.**
30. **Не користете DC излез (DC) на генераторот на моторот како напојување. Со тоа може да се појави неуспех.**
31. **Не ставајте вода итн. Директно во апаратот. Водата може да влезе во апаратот и да предизвика дефект. Ако водата има акумулирано во комората, избришете го со мека крпа.**
32. **Бидете внимателни да не се карам да се намали вашиот прст за затворање и отворање на горниот капак.**
33. **Не се стави работите кои се лесно расипливи во комората. Храната или пијалокот може да изгни.**

34. Кога ракувате со греење на владата, не допирајте ја внатрешноста на апаратот со својата рака за долго време. Ризикот од ниска температура изгореници.
35. Кога ставање храна или пијалок во апаратот, да ги задржи во внатрешноста на комората чист. Ризик од труење со храна итн.
36. Не го користете овој апарат во комората за фрижидер возило или фрижидер. Кондензацијата на роса лесно се појавува во возилото на ладилникот и во комората на ладилникот, предизвикувајќи паѓање на капки вода врз апаратот и резултира со дефекти.
37. Не ставајте суштества како миленици во апаратот. Овој апарат не може да спаси суштества.
38. Не ставајте ладно средство во скршена кеса. Ако ладна застакнина излегуваат во јавноста во апаратот, металниот дел на апаратот може да се кородиран. Ако протекување ладна агент, избришете го со влажна мека крпа, а потоа избришете ја со мека крпа.
39. Прикачи на рамо бенд безбедно, така што тоа не заспива поради тежината на апаратот. Во спротивно, уредот може да падне и да предизвика повреда.
40. Кога ставање храна и пијалок во апаратот, се стави ладна или топла работа однапред. Овој уред не може да се излади или топлина во кратко време.
41. Кога го користите апаратот во автомобил, не заборавајте да го ставате во стабилна место, како што багажниот простор или носете на задните седишта, и да ја поправите тоа. Не ставајте го апаратот на седиштето во нестабилна состојба. Ако автомобилот одеднаш почнува или прекинува за време на возењето, апаратот може да се преврти и да се движат, предизвикувајќи повреди.
42. Држете го апаратот цврсто при извршување. Во спротивно, уредот може да падне и да предизвика дефект, или паѓа на носете може да предизвика повреда.
43. Кога користите во прашлива околина, почесто чистете го филтерот за сунѓер. Бајат животната средина предизвикува сунѓер филтер затнувањето лесно и оган.
4. Користете апарати единствено со специјално одредени батериски пакети. Користењето на било кои други батериски пакети може да создаде ризик од повреди или пожар.
5. Кога батерискиот пакет не е во употреба, чувајте го подалеку од други метални објекти, како што се спојувалки, монети, клучеви, клинчи, шрафови или други мали метални предмети што можат да предизвикаат конекција на еден терминал со друг. Краткиот спој помеѓу терминалите може да предизвика изгореници или пожар.
6. Во услови на злоупотреба, течноста може да излезе од батериите; избегнувајте контакт. Ако дојде до случаен контакт, веднаш исплакнете со вода. Ако дојде до контакт на течноста со очите, дополнително побарајте и медицинска помош. Течноста исфрлена од батеријата може да предизвика иритација или изгореници.
7. Не користете го батерискиот пакет или апарат што се оштетени или изменети. Оштетените или изменети батерии можат да покажат непредвидливо однесување што може да резултира со пожар, експлозија или ризик од повреда.
8. Не изложувајте го батерискиот пакет или апаратот на прекумерна температура. Изложеноста на пожар или температури што се над 130°C може да предизвика експлозија.
9. Следете ги сите упатства за полнење на батериите и не полнете го батерискиот пакет или апаратот надвор од температуриот опсег одреден во упатствата. Неправилното полнење или полнењето на температура надвор од одредениот опсег, може да предизвика оштетување на батеријата и да го зголеми ризикот од пожар.
10. Сервисирањето треба да биде изведено од страна на квалификувано лице за поправка, кое што користи само идентични делови за замена. Со ова ќе се осигура дека се одржува безбедноста на производот.
11. Не менувајте, ниту обидувајте се да го поправите апаратот или батерискиот пакет, освен на начинот којшто е наведен во упатствата за користење и грижа.

Безбедносни предупредувања за апаратот што работи со батерии

Користење и грижа за Батеријата-управувана на апаратот

1. Спречете ненамерно стартување на апаратот. Осигурете се дека прекинувачот е во исклучена позиција пред да се поврзете со батерискиот пакет, пред да го подигнете или носите апаратот. Носете го апаратот така што ќе го држите прстот на прекинувачот или на енергетскиот апарат што има прекинувач за несреќни случаи.
2. Исклучете го батерискиот пакет од апаратот пред да направите било какви прилагодувања, да промените додатоци или да го ставите некаде апаратот. Ваквите превентивни безбедносни мерки го намалуваат ризикот од случајно вклучување на апаратот.
3. Полнете ги единствено со полнач одреден од страна на производителот. Полначот што е погоден за еден вид на батериски пакет може да предизвика ризик од пожар ако се користи со некој друг батериски пакет.

Важни безбедносни упатства за касетата на батеријата

1. Пред да ја користите касетата на батеријата, прочитајте ги сите упатства и ознаки за предупредување за (1) полначот на батерии, (2) батеријата и (3) производот што користи батерии.
2. Не ја расклопувајте и не ја оштетувајте касетата на батеријата. Тоа може да предизвика пламен, преголемо загревање или експлозија.
3. Ако времето на работење станало многу кратко, веднаш престанете со работењето. Тоа може да резултира со ризик од прегревање, можни изгореници, па дури и експлозија.
4. Ако електротитот ви влезе во очите, исплакнете ги со чиста вода и веднаш побарајте медицинска помош. Тоа може да резултира со губење на видот.
5. Не скратувајте ја касетата на батеријата:
 - (1) Не допирајте ги терминалите со било каков спроводлив материјал.
 - (2) Избегнувајте складирање на касетите на батеријата во контейнер со други метални предмети како што се клинчи, монети итн.
 - (3) Не изложувајте ја касетата на батеријата на вода или дожд.

Краткиот спој на батеријата може да предизвика голем проток на струја, прегревање, можни изгореници, па дури и дефекти.

- Не складирајте и користете го апаратот и касетата на батеријата на места каде што температурата може да достигне или надмине 50°C (122°F).
- Не палете ја касетата на батеријата дури и ако е сериозно оштетена или целосно истрошена. Касетата на батеријата може да експлодира во пожар.
- Немојте да ја заковувате, сечете, кршите, фрлате или удирате касетата на батеријата од тврд предмет. Тоа може да предизвика пламен, преголемо загревање или експлозија.
- Не користете оштетена батерија.
- Содржаните литијум-јонски батерии подлежат на законите барања за опасни материи.
За комерцијалните транспорти, на пример за трети страни, агентите за шпедиција, мораат да се почитуваат посебните барања за пакување и етикетање.
За подготовка на предметот којшто се испорачува, потребна е консултација со експерт за опасни материјали. Ве молиме почитувајте ги и евентуално подеталните национални регулативи.
Залепете ги со лента или маскирајте ги отворените контакти и спакувајте ја батеријата на таков начин, што нема да може да се движи во пакувањето.
- При отфрлањето на касетата на батеријата, отстранете ја од апаратот и фрлете ја на безбедно место. Следете ги вашите локални регулативи во врска со отстранувањето на батеријата.
- Користете ги батериите единствено со производите одредени од Makita.
Инсталирањето на батериите во несоодветни производи може да резултира со пожар, прекумерна топлина, експлозија или истекување на електролитот.
- Ако апаратот не се користи подолг временски период, батеријата мора да се отстрани од него.
- За време на употребата и после употребата, касетата на батеријата може да поприми топлина која може да предизвика изгореници. Внимавајте кога ги допираете загреаните касети на батериите.
- Не допирајте го терминалот на апаратот веднаш по употреба бидејќи може да биде толку загреан што ќе ви предизвика изгореници.
- Не дозволувајте деланки, прав или нечистотија да навлезе во терминалите и отворите на касетата на батеријата. Тоа може да резултира со лоша работа или дефект на касетата со уредот или батеријата.
- Освен ако апаратот не е наменет за употреба во близина на високонапонска струја, не ја користете касетата на батеријата во близина на високонапонска струја. Тоа може да предизвика лошо функционирање или расипување на апаратот или на касетата на батеријата.
- Чувајте ја батеријата подалеку од деца.

ЗАЧУВАЈТЕ ГИ ОВИЕ УПАТСТВА.

▲ВНИМАНИЕ: Користете само оригинални Makita батерии. Користењето на неоригинални Makita батерии, или батерии што биле изменети, може да резултира со пукање на батеријата што ќе предизвика пожар, лични повреди и оштетувања. Тоа исто така ќе ја поништи Makita гаранцијата за Makita апаратот и полначот.

Совети за одржување на максималниот рок на траење на батеријата

- Наполнете ја касетата на батеријата пред целосно да се испразни. Секогаш запрете ја работата на апаратот и наполнете ја касетата на батеријата, ако приметите дека апаратот е со помала сила.
- Никогаш не полнете ја до крај касетата на батеријата. Преполнувањето го скратува работниот век на батеријата.
- Касетата на батеријата полнете ја на собна температура на 10°C - 40°C (50°F - 104°F). Пред полнењето оставете ја врелата касета на батеријата да се излади.
- Кога не ја користите касетата на батеријата, извадете ја од апаратот или од полначот.
- Наполнете ја касетата на батеријата ако не планирате да ја користите подолг временски период (повеќе од шест месеци).

ОПИС НА ДЕЛОВИ

► Fig.1

1	Контролен панел	2	Капак на батеријата
3	Горниот капак	4	Рачка
5	Рачка за носење	6	Отворач
7	Кука за горниот капак	8	Тркало
9	Капак на филтерот	10	Приклучок "DC IN"
11	USB приклучок за напојување	12	Копче за вклучување и исклучување
13	Копче за ладење / прекинувач за топлина	14	Екран за температура
15	Индикатор за батерија	16	Копче за намалување на температурата
17	Копче за температура плус	18	Светилка на "DC IN"
19	Единица за температура	20	Светилка за режим на греење
21	Светилка за режим на ладење	-	-

РАБОТЕЊЕ

▲ВНИМАНИЕ: Не се стави работите кои се лесно расипливи во комората. Храната или пијалокот може да изгније.

ЗАБЕЛЕШКА: Кога работи апаратот во висока влажна средина, може да се појави кондензација на апаратот. Тоа не претставува дефект на апаратот. Користете сува крпа за да ја избришете кондензацијата на роса од апаратот.

1. Поврзување на напојувањето

A) Батерија

▲ВНИМАНИЕ: Секогаш исклучувајте ја алатката пред да ја инсталирате или отстраните батериската кутија.

▲ВНИМАНИЕ: Држете ги цврсто апаратот и касетата на батеријата, кога ќе ја инсталирате или отстранувате касетата на батеријата. Неисполнувањето на условот за цврсто држење на апаратот и касетата на батеријата, може да предизвика нивно лизгање од вашите раце и да резултира со оштетување на апаратот и касетата на батеријата и лична повреда.

▲ВНИМАНИЕ: Внимавајте да не ги стиснете прстот при отворање и затворање на капакот на батеријата.

▲ВНИМАНИЕ: Бидете внимателни да не стипнуваат прстите меѓу кертриџ батеријата и терминали. Може да предизвика повреда на коса црта.

За да го инсталирате кертриџ батеријата, отворете ја батеријата cover.Align на јазикот на касетата со батерија со ритам во домување и се лизга во место. Вметнете ја целосно, сè додека не легне на своето место и не се чуе мало кликнување.

Потоа затворете го капакот на батеријата.

За да ја отстраните касетата на батеријата, лизнете ја од апаратот додека го лизгате копчето на предната страна од касетата.

► Fig.2 1. Црвен индикатор 2. Копчето 3. Касета на батерија

▲ВНИМАНИЕ: Секогаш инсталирајте ја во целост касетата на батеријата, сè додека црвениот индикатор не може да биде виден. Ако не постапите така, таа може случајно да испадне од апаратот, предизвикувајќи повреда кај вас или на некој кој што е околу вас.

▲ВНИМАНИЕ: Немојте со сила да ја инсталирате касетата на батеријата. Ако касетата на батеријата не лизне лесно внатре, тогаш не е правилно вметната.

ЗАБЕЛЕШКА: Можат да се инсталираат до две касети на батеријата, иако апаратот користи една касета на батеријата за работење.

B) AC адаптер (се користи само за рекреативни возила)

Изборен додаток

Кога го користите уредот со наизменична струја, користете AC адаптер обезбедени со апаратот. Вметнете го приклучокот во влезот „DC IN“ на апаратот и потоа вметнете го другиот крај на штекерот.

Кога апаратот работи со енергија од AC адаптер, светилка на "DC IN" се пали.

C) Адаптер за запалка

Кога го користите уредот со приклучокот за запалка, користете запалка адаптер обезбедени со апаратот. Вметнете го приклучокот на "DC VO" влезот на уредот и потоа вметнете на другиот крај на запалката.

Кога апаратот работи со моќност од запалка адаптер, светилка на "DC IN" се пали.

▲ВНИМАНИЕ: Вметнете го приклучокот целосно во влезот на "DC IN". Неуспехот да се стори тоа може да се деформира приклучокот или да предизвика пожар.

▲ВНИМАНИЕ: Секогаш "DC IN" врсто затворете го капакот на штекерот, кога кабелот за напојување на е вклучен. Инаку туѓа материја може да влезе во уредот и да предизвика дефект.

ЗАБЕЛЕШКА: [Само кога работат со 18 V (LXT) батерија] Кога апаратот е управувана за околу 24 часа со кертриџ 18 V (LXT) батерија инсталирана, патрон на батеријата може да ја затвори својата сопствена моќ за заштита на касетата со батеријата. Во овој случај, апаратот не може да работи со батерија за напојување и индикаторот за батерија, исто така ќе се исклучи. За да продолжите батерија за напојување, извадете ја и ре-инсталира кертриџ батеријата.

ЗАБЕЛЕШКА: Кога апаратот смени напојување, компресор ќе престане за околу 3 минути за заштита на компресорот.

ЗАБЕЛЕШКА: По исклучување на апаратот, тоа трае околу 3 минути за да го рестартирате компресор, поради заштита на компресорот.

2. Вклучување на апаратот

Притиснете го копчето за да го вклучите апаратот. Притиснете го копчето повторно за да го исклучите апаратот.

3. Прекинувачки ладење / режим на греене

Притиснете го копчето за ладење / прекинувач за топлина за да го вклучите режимот на работа.

- Кога апаратот работи во режим на ладење, светилка на режим на ладење се вклучува.
- Кога апаратот работи во режим на греене, светилка на режим на греене се пали.

Екранот за температура трепка контролна температура.

4. Избирање на контролната температура

Притиснете на температурата плус копче или копчето за намалување на температурата за да ја изберете температурата на контрола. Погледнете го поглавјето "Спецификации" за избор на температурата на контрола. Апаратот започнува да лади / загреева 5 секунди после тоа без никакво работење, а потоа контролното ниво на температурата престанува да трепка и приказот на температурата ја покажува моменталната температура. Апаратот престанува греене / ладење кога ќе заврши тековната температура достигнува температурата контрола.

Совети за ефикасно ладење

- Отворање на горниот капак за долги периоди може да предизвика значителен пораст на температурата во комората.
- Редовно чисти површини кои можат да дојдат во контакт со храна системи и достапни дренажа.
- Свежото месо и риба во соодветни контејнери во комората, така што тоа не е во контакт со или капе врз друга храна.
- Ако комората се оставени празни за долги периоди:

- Исклучете го апаратот.
- Одмрзнете ја комората.
- Искристите ја и исушете ја комората.
- Остава го горниот капак отворен за да се спречи мувла развој во рамките на Комората.







ЗАБЕЛЕШКА: Во зависност од условите за користење и температурата на околината, индикаторот може малку да се разликува од вистинскиот капацитет.

ЗАБЕЛЕШКА: Првата (лево на крај) светилка на индикаторот ќе светка кога ќе работи заштитниот систем на батеријата.

ФУНКЦИЈА

Укажува на преостанатиот капацитет на батеријата













Индикаторот за батерија го покажува преостанатиот капацитет на батеријата. Останатиот капацитет на батеријата е прикажан како следнава табела.

Статус на индикаторот на батеријата	Преостанат капацитет
<div style="display: flex; justify-content: space-around;"> <div style="text-align: center;">  Осветлено </div> <div style="text-align: center;">  Исклучено </div> </div>	
	50 % до 100 %
	20 % до 50 %
	0 % до 20 %
 (Трепкање)	Наполни ја батеријата.

(Само за касети на батерии со индикатор)

Притиснете го копчето за проверка на касетата на батеријата, за да се означи преостанатиот капацитет на батеријата. Сијаличките на индикаторот светнуваат во текот на неколку секунди.

► Fig.3 1. Сијалички на индикаторот 2. Копче за проверка

Сијалички на индикаторот	Преостанат капацитет
<div style="display: flex; justify-content: space-around;"> <div style="text-align: center;">  Осветлено </div> <div style="text-align: center;">  Исклучено </div> <div style="text-align: center;">  Трепкање </div> </div>	
	75 % до 100 %
	50 % до 75 %
	25 % до 50 %
	0 % до 25 %
	Наполни ја батеријата.
  ↑ ↓  	Батеријата може да има дефект.

Апарат / систем за заштита на батерии

Апаратот е опремена со систем за заштита. Овој систем автоматски ја прекинува струјата за да ја продолжи трајноста на апаратот и батеријата. Апаратот автоматски ќе престане за време на работата ако таа или батеријата се стават под еден од следниве услови.

- **Заштита од преголемо полнење на батеријата**
Кога капацитетот на батеријата е низок, апаратот автоматски се исклучува. Индикаторот за батерија бара да се наполни батеријата. Извадете ги батериите од апаратот и полнење на батериите.
- **Заштита од прекумерна струја**
Кога апаратот / батерија е управувана на начин што предизвикува тој да се подготви ненормално висока струја, апаратот автоматски ќе престане. Во оваа ситуација, да застане на апликацијата што предизвика уредот да стане преоптоварен. Потоа вклучете ја апаратот за да се рестартира.
- **Низок напон заштита**
Кога влез автомобил напон е помал од номиналниот напон, овој систем за заштита ќе го исклучи апаратот и приказ на температурата покажува "F3" со звучен сигнал.
- **Заштита од наднапон**
Кога влезниот напон е поголем од номиналниот напон, овој систем за заштита ќе го исклучи апаратот и приказ на температурата покажува "F4" со звучен сигнал.
- **Заштита од краток спој**
Колото има функција краток спој заштита во случај на краток спој. Во оваа ситуација, да го апаратот на Макита Овластени или фабрика центри за услуги.

Заштита од други причини

Системот за заштита е дизајниран и за други причини што можат да го оштетат апаратот и му овозможуваат на апаратот автоматски да застане. Земете сите од следниве чекори за да ја избришете причини, кога апаратот е доведена до привремен прекин или станица во работењето.

1. Исклучете го апаратот, а потоа повторно вклучете го рестартирајте.
2. Полнење на батеријата (ите) или да го замени него / нив со полнат батеријата (ат).
3. Оставете го апаратот и батеријата (ите) се излади.

Ако нема подобрување може да се најде од страна на враќање на системот за заштита, тогаш контактирајте го вашиот локален сервисен центар Макита.

функција на навалување заштита

Уредот е опремен со функција за заштита на навалување. Кога ракувате со уредот во режим на ладење, апаратот автоматски ќе се исклучи ако апаратот е ставен под еден од следните агли.

- A) Кога апаратот добие еднаква или поголема од 30° од аголот на ниво како што е прикажано A во фигурата, апаратот се исклучува и екранот покажува температурата на "Ф1" за некое време. Потребни се 3 минути за да го рестартирате по грбот на апаратот во позиција ниво.

► Fig.4

- B) Кога апаратот добие еднаква или поголема од 30° од аголот на ниво како што е прикажано B во фигурата, апаратот се исклучува и екранот покажува температурата на "Ф1" за некое време. Потребни се 3 минути за да го рестартирате по грбот на апаратот во позиција ниво.

► Fig.5

- C) Кога апаратот добие еднаква или поголема од 30° од аголот на ниво како што е прикажано C во фигурата, апаратот се исклучува и екранот покажува температурата на "Ф1" за некое време. Потребни се 3 минути за да го рестартирате по грбот на апаратот во позиција ниво.

► Fig.6

- D) Кога апаратот добие еднаква или поголема од 30° од аголот на ниво како што е прикажано D во фигурата, апаратот се исклучува и екранот покажува температурата на "Ф1" за некое време. Потребни се 3 минути за да го рестартирате по грбот на апаратот во позиција ниво.

► Fig.7

USB полнење

Постоим USB порта во одделот за батерии. На USB порта постојано произведува 5V напон во функција на државата.

Функција на меморија

По поставување на температурата на контрола, ако корисникот не работи во рок од 5 секунди, на екранот ќе се меморираат. Следниот пат, апаратот започнува во истата поставка.

Прекинувачки единица на температурата

Можете да ја вклучите единицата на температурата °C (Целзиусови степени) или °F (степен целзиусови) со следната постапка.

1. Вклучете го апаратот.
2. Притиснете го копчето ладно / топлина прекинувачот додека единицата (°C или °F) ќе почне да трепка.
3. Притиснете на температурата плус копче или копчето за намалување на температурата за да изберете единица.
4. Притиснете го копчето ладно / топлина прекинувач, или да ја напуштат апаратот 5 секунди без операција. Изборот на единицата е завршен.

Ремен за рамо

▲ВНИМАНИЕ: Осигурете се дека рамениот појас е безбедно прицврстен правилно. Во спротивно може да се случи да падне.

1. Стави ремен преку лево и десно рачки.
2. Бравата на ременот.

► Fig.8

Код за грешка

За одредени грешки, екранот покажува температурата следниов код.

Код за грешка	Материја
F1	Навалите заштита е активен. Повикајте го делот за функцијата за заштита од навалување.
F2	Снема батерија.
F3	Влезен напон е ниска. Се однесуваат на ставот за заштита на влезните автомобил.
F4	Влезен напон е висока. Се однесуваат на ставот за заштита на над-напон.
F5	Нешто не е во ред со сензор во апаратот. Земете го апаратот на Makita Овластени или фабрика центри за услуги.

ОДРЖУВАЊЕ

▲ВНИМАНИЕ: Секогаш осигурете се дека апаратот е исклучен, кабелот е извлечен и касетата на батеријата е отстранета, пред да се обидете да извршите преглед или одржување.

ЗАБЕЛЕШКА: Никогаш не користете петрол, бензин, разредувач, алкохол или нешто слично. Може да дојде до промена на бојата, деформација или пукнатини.

За да ја одржите БЕЗБЕДНОСТА и ДОВЕРЛИВОСТА на производот, поправките и било какво друго одржување или прилагодување треба да биде изведено од страна на овластените центри на Makita или на фабричките сервисни центри, секогаш користејќи ги деловите за замена од Makita.

Чистење

- Чистење на нафта дамка во комората редовно.
- Исчистете околу внатрешноста на комората за да спречите мирис.
- Исчистете ја прашиката на филтер сунѓер редовно да се подобри ефикасноста на ладење.
- На запечатување лента на горниот капак е лесно да се валкани, го чисти во времето.

Одмрзнување

За одмрзнување, го исклучите моќ и да чекаат до мраз се стопи. А потоа избришете ги надвор од вода.

Чистење на филтерот за сунѓер

⚠ ВНИМАНИЕ: По чистење на филтерот за сунѓер, бидете сигурни да го инсталирате на апаратот. Приклучување на уредот без филтер сунѓер може да предизвика дефект.

1. Поставете го поклопецот на филтерот во насока на стрелката е прикажано на сликата, а потоа да го капакот на филтерот надвор.
2. Соблечи филтер сунѓер, чистење на филтерот сунѓер.

► Fig.9

3. Инсталирајте го сунѓер филтер и филтер капакот назад.

► Fig.10

ОПЦИОНАЛНИ ДОДАТОЦИ

⚠ ВНИМАНИЕ: Овие додатоци или прилози се препорачуваат за употреба со вашата Makita алатка, наведени во овој прирачник. Користењето на било какви други додатоци или прилози, може да претставува ризик од повреда на луѓето. Користете ги додатоците или прилозите само за нивната намена.

Ако ви е потребна било каква помош, за повеќе детали во врска со овие додатоци, обратете се до вашиот локален сервисен центар на Makita.

- Адаптер за наизменична струја
- Оригинална батерија и полнач на Makita

ЗАБЕЛЕШКА: Некои предмети од листата можат да бидат вклучени во пакетот на алатката, како стандардни додатоци. Тие можат да се разликуваат од држава до држава.

УПОЗОРЕЊЕ

Овај апарат могу да користе деца узраста од 8 година и више и особе смањене физичке, сензорне или менталне способности или недостатак искуства и знања ако су добили надзор или упутства у вези са употребом уређаја на безбедан начин и ако разумеју опасности укључене. Деца не смеју да се играју са уређајем. Чишћење и одржавање корисника не смеју вршити деца без надзора.

КАРАКТЕРИСТИКЕ

Модел:		CW001G
Капацитет		20 L
Улаз	Батеријски уложак	D.C. 18 V / D.C. 36 V
	АЦ адаптер (Необавезан прибор)	Погледајте индикацију на АЦ адаптеру. (Улазни напон варира овисно о земљи.)
	Адаптер за упуљач	D.C. 12 V / D.C. 24 V
Класа анти-шок заштите		III
Тип климе		SN / N / ST / T
Изолациони материјал / пенасти материјал		Полиуретанска пена / циклопентан (C ₆ H ₁₀)
Расхладно средство		R-1234yf (26 g)
Радна снага		снага хлађења 90 W, снага грејања 42 W
Димензије (Д × Ш × В)	Спољне димензије	663 mm × 341 mm × 372 mm
	Унутар коморе	323 mm × 240 mm × 261 mm
Нето тежина		16,1 kg (са БЛ4050Ф × 2) / 13,5 kg (без батерије)
Степен заштите		IPX4 (напаја се само батеријским пакетом)
Подесива контролна температура	Мод хлађења	-18°C, -15°C, -10°C, -5°C, 0°C, 5°C, 10°C (0°F, 5°F, 15°F, 25°F, 30°F, 40°F, 50°F)
	Мод грејања	30°C, 35°C, 40°C, 45°C, 50°C, 55°C, 60°C (85°F, 95°F, 105°F, 115°F, 120°F, 130°F, 140°F)
УСБ прикључак за напајање		Тип А / Излазни напон D.C. 5 V / Излазна струја D.C. 2,4 A

- Услед нашег непрекидног програма истраживања и развоја, карактеристике овде наведене могу бити промењене без обавештења.
- Карактеристике се могу разликовати у зависности од државе.

Одговарајући батеријски уложак и пуњач

D.C.18 V Модел	Батеријски уложак	BL1815N / BL1820B / BL1830B / BL1840B / BL1850B / BL1860B
	Пуњач	DC18RC / DC18RD / DC18RE / DC18SD / DC18SE / DC18SF / DC18SH
D.C.36 V Модел	Батеријски уложак	BL4020 / BL4025 / BL4040 / BL4050F
	Пуњач	DC40RA / DC40RB / DC40RC

- Неки од батеријских уложака и пуњача наведених изнад можда неће бити доступни у зависности од вашег региона.

▲ УПОЗОРЕЊЕ: Користите искључиво батеријске уложке или пуњаче наведене изнад. Употреба других батерија и пуњача може проузроковати повреду и/или пожар.

Време рада

НАПОМЕНА: Време рада је приближно и може се разликовати у зависности од типа батерије, статуса напуњености и услова коришћења.

Напон	Батеријски уложак	Радно време за сваку контролну температуру (сати)									
		Околна температура је 30°C (85°F)					Околна температура је 0°C (30°F)				
		-18°C (0°F)	-10°C (15°F)	0°C (30°F)	5°C (40°F)	10°C (50°F)	30°C (85°F)	40°C (105°F)	50°C (120°F)	60°C (140°F)	
18 V	BL1815N ×2	1,6	2,5	3,0	4,0	6,0	2,5	1,8	1,5	1,4	
	BL1820B ×2	2,2	3,0	4,5	5,5	8,5	3,0	2,4	2,1	1,9	
	BL1830B ×2	3,0	4,5	6,0	8,0	11,5	4,5	3,3	2,9	2,6	
	BL1840B ×2	4,0	6,5	8,5	11,0	16,5	6,5	4,5	4,0	3,5	
	BL1850B ×2	5,5	8,0	11,0	14,5	21,0	8,0	5,5	5,0	4,5	
	BL1860B ×2	6,5	10,0	13,5	17,5	25,5	10,0	7,0	6,0	5,5	
36 V	BL4020 ×2	4,0	6,0	8,5	11,0	14,0	7,0	5,0	4,5	3,5	
	BL4025 ×2	5,0	8,0	11,0	14,0	18,0	9,5	6,5	6,0	4,5	
	BL4040 ×2	8,0	13,0	18,0	22,5	29,0	15,0	10,5	10,0	7,0	
	BL4050F ×2	10,0	16,0	22,0	28,0	36,0	18,5	13,0	12,5	8,5	

Симболи

Следећи приказују симболе који се могу користити за опрему. Будите сигурни да разумете њихово значење пре употребе.



Прочитајте приручник са упутствима.



Само за државе ЕУ
Због присуства опасних компонента у опреми, отпадна електрична и електронска опрема, акумулатори и батерије могу имати негативан утицај на животну средину и здравље људи. Не баците електричне и електронске уређаје или батерије са кућним отпадом! У складу са Европском директивом о отпадној електричној и електронској опреми и акумулаторима и батеријама отпадним акумулаторима и батеријама, као и њиховој адаптацији националном закону, отпадну електричну опрему, батерије и акумулаторе треба одвојено чувати и доставити на посебно сабирно место за комунални отпад, радећи у складу са прописима о заштити животне средине. То је показано симболом прекрштене канте на точковима постављеним на опреми.



Опрез: опасност од пожара.



Не пуните комору директно водом. Немојте урнавати уређај у воду. Немојте сипати воду на уређај. Иначе може доћи до струјног удара или квара.

СИГУРНОСНА УПОЗОРЕЊА

1. Уређај је погодан за:

- Рад у возилима.

- Хлађење и замрзавање хране.
- Употребу за камповање само када се уређај напаја путем батерија.

- Овај уређај користи ЗАПАЉИВА РАСХЛАДНА СРЕДСТВА.** Прочитајте и следите ово упутство за руковање. За сервис се обратите нашем сервисном центру. Када одлажете апарат, придржавајте се локалних прописа везаних с одлагањем ЗАПАЉИВИХ РАСХЛАДНИХ СРЕДСТВА.
- УПОЗОРЕЊЕ:** Држите да отвори за вентилацију у уређају не буду зачепљени.
- УПОЗОРЕЊЕ:** Не користите механичке уређаје или друга средства како бисте убрзали поступак одмрзавања, осим оних која препоручује произвођач.
- УПОЗОРЕЊЕ:** Не оштећујте струјни круг расхладног средства.
- УПОЗОРЕЊЕ:** Не користите електричне уређаје унутра дела за одлагање хране у уређају, осим ако су типа који препоручује произвођач.
- Овај уређај садржи запаљиве изолационе гасове који пушу унутра.** Када одлажете уређај, придржавајте се локалних прописа везаних с одлагањем запаљивих изолационих гасова који пушу.
- Немојте чувати експлозивне материје као што су аеросолне лименке са запаљивим горивом у овом уређају.**
- Овај уређај је намењен употреби у домаћинству и сличним апликацијама као што су**

 - у кухињским просторима за особље у продавницама, канцеларијама и другим радним окружењима;
 - у сеоским кућама и у хотелима, мотелима и другим стамбеним окружењима у којима користе клијенти;
 - у окружењима типа кревета и доручка
 - у угоститељству и сличним немалопродајним апликацијама.

10. Ако је КАБЕЛ оштећен, мора се заменити посебним каблом или склопом доступним од произвођача или његовог сервисног агента.
11. **УПОЗОРЕЊЕ:** Ризик од притискања детета. Пре него што баците стари фрижидер или замрзивач:
* Скините врата.
12. Инсталациони размак око и изнад јединице не може бити мањи од 15 мм.
13. При постављању уређаја, осигурајте да кабл за напајање није оштећен.
14. Не стављајте више преносивих утичница или преносивих извора напајања на стражњу страну уређаја.
15. Одлагање уређаја.



Ова ознака означава да се овај производ не сме одлагати са другим кућним отпадом широм ЕУ. Да бисте спречили могућу штету за околину или људско здравље од неконтролисаног одлагања отпада, одговорно га рециклирајте како бисте промовисали одрживу поновну употребу материјалних ресурса. Изаолациони гас који пуше је запаљив. Одлажите уређај само у овлашћеном центру за одлагање отпада. Не излажите уређај пламену.

ВАЖНЕ ОБЈАВЕ

1. Пажљиво прочитајте упутства пре употребе.
2. Проверите да ли је распон напона исти као онај који је означен на натписној плочици, да ли се утикач кабла за напајање одговара утичници и осигурајте да је утичница добро уземљена.
3. Чак и ако се уређај не користи, немојте га постављати наопако или га нагињати више од 15°. Иначе може доћи до квара.
4. Када носите уређај, држите да горњи поклопац уређаја буде према горе. Немојте носити уређај наопако. Иначе може доћи до квара.
5. Немојте урањати уређај у воду или другу течност како бисте спречили електрични удар. Не излажите уређај киши.
6. Када чистите или се не користите, извадите батерију и извуците утикач из утичнице.
7. Не може се користити било који прибор који не препоручује произвођач.
8. Не стављајте уређај на врућа места, попут аутомобила под сунцем или поред грејних материјала. Учинак хлађења може се смањити, или цурење гаса може изазвати пожар.
9. Не стављајте уређај поред плинских уређаја. Учинак хлађења може се смањити, или цурење гаса може изазвати пожар.
10. Немојте често притиснути дугме за напајање (најмање 5 минута сваки пут) како бисте избегли оштећење компресора.
11. Не умејите металну фолију или друге проводљиве материјале у уређај како бисте спречили пожар или кратки спој.
12. За чишћење производа не користите хемијске течности за прање и тврде алате.
13. Потпуно умејите утикач у улаз "ДЦ ИН". Ако то не учините, може дићи до деформисања утикача или пожара.
14. Не користите уређај током војње. То може доћи до несреће.
15. Кад се преостали капацитет аутомобилске батерије смањи, користите уређај са упаљеним мотором. Након употребе уређаја, извуците утикач утичнице упаљача како бисте спречили оптерећење аутомобилске батерије.
16. Не злоупотребљавајте АЦ адаптер и адаптер за упаљач.
17. Очистите утикач АЦ адаптера и адаптера за упаљач. Прљавштина попут воде или соли која се лепи на утикачу може узроковати рђу и резултирати лошом проводљивошћу, деформацијом или пожаром.
18. Не додирујте утикач АЦ адаптера и адаптера за упаљач одмах након руковања. Могу бити изузетно врући и могли би Вам опећи кожу.
19. Не растављајте уређај.
20. Не пуните аутомобилску батерију док користите уређај. Неприхватљив напон примењен на производ може резултирати кваром или пожаром.
21. Не користите запаљиву прскалицу поред уређаја. Иначе може доћи до пожара.
22. Током руковања, не додирујте садржаје унутра уређаја мокрим рукама, посебно оне од метала. То може доћи до озеблина.
23. Немојте руковати утикачем влажним или масним рукама. То може доћи до електричног удара.
24. Не стављајте лекове или академске материјале у уређај. Овај уређај не може да чува материјале који захтевају строгу контролу температуре.
25. Не користите овај производ за пењање или као столицу. Може доћи до падова и озледа.
26. Не допустите да се мала деца и кућни љубимци играју са овим уређајем. Држите уређај изван дохвата деце када га чувате.
27. Не препуните уређај храном и пићем. Учинак хлађења може се смањити, што узрокује труљења хране и пића.
28. Пазите да се батерија не испразни док држите храну и пиће хладним или топлим. Немојте дуго чувати отворену храну. Храна и пиће могу иструнути.
29. Не користите нож или одвијач за уклањање леда или мрза са уређаја. То може оштетити унутрашњост уређаја и узроковати квар, или затворени гас или угље могу прскати.
30. Не користите ДЦ излаз (ДЦ) генератора мотора као напајање. То може доћи до квара.
31. Не стављајте воду итд. директно у уређај. Вода може ући у уређај и узроковати квар. Ако се вода накупи у комори, обришите је меком прилопом.
32. Пазите да не прикљештите прст приклопом затварања и отварања горњег приклопа.
33. Не стављајте ствари које су лако покварљиве у комору. Храна и пиће могу иструнути.

34. **Током мода грејања, не додирујте унутрашњост уређаја руком дуго.** Опасност од опеклина на ниским температурама.
35. **Када стављате храну или пиће у уређај, одржавајте унутрашњост коморе чистом.** Опасност од тровања храном итд.
36. **Не користите овај уређај у возилу фрижидера или комори фрижидера.** У возилу фрижидера и комори фрижидера лако долази до кондензације, што доводи до пада капљица воде на уређај и резултира кваровима.
37. **Не стављајте бића попут кућних љубимаца у уређај.** Овај уређај не може чувати бића.
38. **Не стављајте расхладно средство у сломљену врећицу.** Ако расхладно средство процури у уређају, метални део уређаја може се кородирати. Ако хладно средство процури, обришите га влажном меком крпом, а затим посушите меком крпом.
39. **Чврсто причврстите нараменицу како не би пала због тежине уређаја.** Иначе уређај може пасти и узроковати озледе.
40. **Када стављате храну и пиће у уређај, унапред стављајте нешто хладно или вруће.** Овај уређај не може да се охлади или загреје у кратком времену.
41. **Када користите уређај у аутомобилу, осигурајте да га поставите на стабилно место попут пртљажника или простора испод стражњих седишта, и учврстите га.** Не стављајте уређај на седиште у нестабилном стану. Ако се аутомобил изненада покрене или заустави током вожње, уређај се може преврнути и померити, што узрокује озледе.
42. **Чврсто држите уређај док га носите.** Иначе уређај може пасти и узроковати квар, или падање на ноге може узроковати озледе.
43. **Када користите у прашњавом окружењу, чешће чистите служвасти филтер.** Прашњаво окружење узрокује лако зачепљење служвасти филтера и пожар.
4. **Искључиво користите опрему са посебно означеним батеријским паковањима.** Употреба других батеријских паковања може створити ризик од повреде и пожара.
5. **Када батеријско паковање није у употреби, држите га даље од других металних предмета као што су спајалице, новчићи, кључеви, ексери, завртњи или други мали метални предмети који могу креирати спој једног терминала са другим.** Кратак спој терминала батерије може проузроковати опекотине и пожар.
6. **Под неповољним условима, течност може бити избачена из батерије; избегавајте контакт.** Ако дође до случајног контакта, исперите водом. Ако течност дође у контакт са очима, додатно потражите лекарску помоћ. Течност избачена из батерије може проузроковати иритацију или опекотине.
7. **Немојте користити батеријско паковање или уређај који је оштећен или модификован.** Оштећене или модификоване батерије могу исполјити неочекивано понашање које може изазвати пожар, експлозију или повреду.
8. **Батерију или уређај немојте излагати ватри или прекомерној температури.** Излагање ватри или температури изнад 130°C може изазвати експлозију.
9. **Пштујте сва упутства за пуњење и немојте га вршити када су батеријско паковање или уређај изван температурног опсега који је наведен у упутствима.** Неправилно пуњење или пуњење изван наведеног опсега може оштетити батерију и повећати ризик од пожара.
10. **Сервис може обављати само квалификовани сервисер који користи идентичне заменске делове.** Тако ћете осигурати да се одржи безбедност уређаја.
11. **Немојте модификовати или покушати да поправите уређај или батеријско паковање на други начин осим онако како је то наведено у упутствима за употребу и одржавање.**

сигурносна упозорења за уређај на батерије

Употреба и одржавање уређаја на батерије

1. **Спречите нежељено укључење.** Пре прикључења батеријског паковања, подизања или ношења, водите рачуна да прекидач буде у искљученом положају. Ношење опреме са прстом на прекидачу или довођење напајања на опрему са укљученим прекидачем може изазвати незгоду.
2. **Извучите батеријско паковање из уређаја пре обављања било каквих подешавања, замене додатног прибора, или складиштења.** Овакве превентивне безбедносне мере смањују ризик да се уређај случајно покрене.
3. **Пуњење вршите искључиво пуњачем који је одредио произвођач.** Пуњач који одговара једном типу батеријског паковања може створити ризик од пожара када се користи на другом батеријском паковању.

Важна сигурносна упутства за батеријски уложак

1. **Пре употребе батеријског уложка, прочитајте сва упутства и ознаке упозорења на (1) пуњачу батерије, (2) батерији и (3) производу који користи батерију.**
2. **Немојте расклапати или вршити измене на батеријском уложку.** То може изазвати пожар, прекомерну топлоту или експлозију.
3. **Ако време рада постане претерано краће, одмах зауставите рад.** То може изазвати ризик од прегревања, могуће опекотине па чак и експлозију.
4. **Ако вам електролит доспе у очи, исперите га чистом водом и одмах потражите лекарску помоћ.** То може изазвати губитак вида.
5. **Немојте извршити кратак спој батеријског уложка:**
 - (1) **Немојте додиривати терминале проводљивим материјалом.**
 - (2) **Избегавајте да чувате батеријски уложак у посуди са другим металним објектима као што су ексери, новчићи итд.**
 - (3) **Батеријски уложак немојте излагати води или киши.**

Кратак спој батерије може изазвати велики проток струје, прегревање, могуће опекотине а чак и пуцање.

6. Немојте чувати и користити уређај и батеријски уложак на местима где температура може достићи или прећи 50°C (122°F).
7. Немојте спаљивати батеријски уложак чак и ако је озбиљно оштећен или је потпуно истрошен. Батеријски уложак може експлодирати унутар ватре.
8. Немојте закуцавати, сећи, ломити, бацати, испустити батеријски уложак или ударити њиме о чврсту површину. Такав поступак може изазвати пожар, прекомерну топлоту или експлозију.
9. Немојте користити оштећену батерију.
10. Постојећа литијум-јонска батерија подлеже захтевима прописа о опасним материјама
У случају комерцијалног транспорта нпр. од стране трећег лица, шпедитера, морају се поштовати специјални захтеви у вези паковања и означавања. За припрему ставке коју треба испоручити, потребно је консултовање експерта за опасне материје. Такође се придржавајте можда детаљнијих државних прописа.
Облепите или прекрите отворене контакте и запакујте батерију на такав начин да се не може померати унутар паковања.
11. Приликом одлагања батеријског уложка, извадите га из уређаја и одложите на сигурном месту. Придржавајте се локалних прописа који се односе на одлагање батерија.
12. Батерије користите искључиво у производима које је назначила компанија Макита. Постављање батерија у неодогуварajuће производе може изазвати пожар, прекомерну топлоту, експлозију или цурење електролита.
13. Ако се уређај не користи у дугом временском периоду, батерија се мора извадити.
14. Током и након употребе, батеријски уложак може захватити топлота која може изазвати опекотине или промрзLINE. Водите рачуна о руковању врућим батеријским улошцима.
15. Немојте додиривати терминал уређаја одмах након употребе с обзиром да може бити толико врућ да изазове опекотине.
16. Немојте дозволити да се опилци, прашина или земља накупе унутар терминала, отвора и прореза батеријског уложка. То може изазвати слаб учинак или квар уређаја или батеријског уложка.
17. Осим ако уређај подржава употребу у близини високонапонских електричних водова, немојте користити батеријски уложак у њиховој близини. То може изазвати сметње у раду или квар уређаја или батеријског уложка.
18. Батерију држите подаље од деце.

САЧУВАЈТЕ ОВА УПУТСТВА.

▲ ОПРЕЗ: Искључиво користите оригиналне Макита батерије. Употреба неоригиналних Макита батерија или батерија које су измењене, може изазвати пуцање батерије проузрокујући пожар, телесне повреде и материјалну штету. То ће такође довести до губитка гаранције за Макита уређај и пуњач.

Савети за максималан радни век батерије

1. Напуните батеријски уложак пре него што се потпуно испразни. Увек зауставите рад уређаја и промените батеријски уложак када приметите смањење снаге уређаја.
2. Никада немојте пунити потпуно напуњен батеријски уложак. Прекомерно пуњење скраћује радни век батерије.
3. Пуните батеријски уложак на собној температури при 10°C - 40°C (50°F - 104°F). Допустите врућем батеријском улошку да се охлади пре пуњења.
4. Када не користите батеријски уложак, извадите га из уређаја или пуњача.
5. Напуните батеријски уложак ако га нећете користити у дужем временском периоду (више од шест месеци).

ОПИС ДЕЛОВА

► Fig.1

1	Контролна плоча	2	Поклопац батерије
3	Горњи поклопац	4	Дршка
5	Ручица за ношење	6	Отварач
7	Кука горњег поклопца	8	Точак
9	Поклопац филтера	10	Утичница "ДЦ ИН"
11	УСБ прикључак за напајање	12	Дугме за укључење
13	Дугме прекидача за хлађење / грејање	14	Приказ температуре
15	Индикатор батерије	16	Дугме за смањење температуре
17	Дугме за повишење температуре	18	Лампица "ДЦ ИН"
19	Јединица температуре	20	Лампица мода грејања
21	Лампица мода хлађења	-	-

РАД

▲ ОПРЕЗ: Не стављајте ствари које су лако поварљиве у комору. Храна и пиће могу иструнути.

НАПОМЕНА: Приликом рада уређаја у високо влажном окружењу, може доћи до кондензације капљице на уређају. То није квар уређаја. Обришите кондензат капљице са уређаја сувом крпом.

1. Спајање напајања

A) Батерија

▲ОПРЕЗ: Увек искључите алат пре постављања или уклањања батеријског улошка.

▲ОПРЕЗ: Чврсто држите уређај и батеријски уложак када га постављате или вадите. Лабаво држање уређаја и батеријског улошка може узроковати да исклизну из руку и изазову оштећење уређаја, батеријског улошка и телесну повреду.

▲ОПРЕЗ: Пазите да не стегнете прсте приликом отварања или затварања поклопца батерије.

▲ОПРЕЗ: Пазите да не прикљештите прсте између улошка батерије и терминала. То може доћи до озледе.

Да бисте инсталирали батеријски уложак, отворите батеријски поклопац. Поравнајте језик на батеријском улошку са жлебом у кућишту и уметните га на место. Уметните га до краја док не легне на место уз лагано шкљоцање.

Затим затворите поклопац батерије.

Да бисте извадили батеријски уложак, извучите га из уређаја померајући дугме на предњој страни улошка.

► **Fig.2** 1. Црвени индикатор 2. Дугме 3. Батеријски уложак

▲ОПРЕЗ: Увек уметните батеријски уложак до краја док се црвени индикатор не може видети. У супротном, може случајно испати из уређаја, проузрокујући повреду вама или неке у вашој близини.

▲ОПРЕЗ: Батеријски уложак немојте постављати на силу. Ако уложак не може лагано клизнути унутра, значи да није правилно уметнут.

НАПОМЕНА: Може се поставити до два батеријска улошка, иако опрема користи један батеријски уложак за рад.

Б) АЦ адаптер (користи се само за рекреативна возила)

Необавезан прибор

Када користите уређај са АЦ струјом, користите АЦ адаптер понуђен са уређајем. Уметните утикач у улаз "ДЦ ИН" уређаја, а затим уметните други крај у излаз.

Када уређај ради са напајањем из АЦ адаптера, лампица "ДЦ ИН" светли.

С) Адаптер за упалјач

Када користите уређај са утичним упалјача, користите адаптер за упалјач понуђен са уређајем. Уметните утикач у улаз "ДЦ ИН" уређаја, а затим уметните други крај у утичницу упалјача.

Када уређај ради са напајањем из адаптера упалјача, лампица "ДЦ ИН" светли.

▲ОПРЕЗ: Потпуно умећите утикач у улаз "ДЦ ИН". Ако то не учините, може доћи до деформисања утикача или пожара.

▲ОПРЕЗ: Увек чврсто затворите "DC IN" поклопац утичнице када кабл напајања није прикључен. Иначе стране твари могу ући у уређај и узроковати квар.

НАПОМЕНА: [Само када ради са 18 В (ЛКСТ) батеријом] Када уређај ради око 24 сата са инсталираним 18 В (ЛКСТ) батеријским улошком, батеријски уложак може искључити своје напајање како би се заштитио. У овом случају уређај не може да ради са батеријским напајањем, а батеријски индикатор се такође гаси. Да бисте повратили батеријско напајање, извадите и поново инсталирајте батеријски уложак.

НАПОМЕНА: Када уређај пребаци напајање, компресор ће се зауставити на око 3 минута како би се заштитио.

НАПОМЕНА: Након искључивања уређаја, треба око 3 минута да се поново покрене компресор због заштите компресора.

2. Укључивање уређаја

Притисните дугме за напајање да бисте укључили уређај. Поново притисните дугме за напајање да бисте искључили уређај.

3. Пребацивање мода хлађења / грејања

Притисните дугме прекидача за хлађење / грејање да бисте пребацили мод рада.

- Када уређај ради у моду хлађења, лампица мода хлађења светли.
- Када уређај ради у моду грејања, лампица мода грејања светли.

На показивачу температуре трепће контролна температура.

4. Одабирање контролне температуре

Притисните дугме за повишење температуре или дугме за смањење температуре да бисте одабрали контролну температуру. Прочитајте поглавље "КАРАКТЕРИСТИКЕ" за контролну температуру која се може одабрати.

Уређај започиње хлађење / грејање након 5 секунди без икаквог рада, а затим контролна температура престаје да трепће и показивач температуре приказује тренутну температуру. Уређај зауставља хлађење / грејање када тренутна температура достигне контролну температуру.

Савети за ефикасно хлађење

- Дуго отварање горњег поклопца може узроковати значајно повишење температуре у комори.
- Редовно чистите површине које могу доћи у контакт са храном и доступне дренажне системе.
- Чувајте сирово месо и рибу у прикладним посудама у комори, тако да не долазе у контакт са другом храном или капају на њу.

- Ако комора остаје празна дуго време:
 - Искључите уређај.
 - Одмрзните комору.
 - Очистите и осушите комору.
 - Оставите горњи поклопац отвореним да бисте спречили развој плесни унутра коморе.







НАПОМЕНА: У зависности од услова употребе и температуре окружења, индикација може благо одступати од стварног капацитета.

НАПОМЕНА: Прва (крајња лева) индикациона лампица ће треперети када систем за заштиту батерије ради.

ФУНКЦИЈА

Приказ преосталог капацитета батерије

Индикатор батерије приказује преостали капацитет батерије. Преостали капацитет батерије приказан је у следећој табlici.

Статус индикатора батерије		Преостали капацитет
 Осветљена	 Искључена	
		50 % до 100 %
		20 % до 50 %
		0 % до 20 %
 (Трепери)		Напуните батерију.

(само код батеријских уложака са индикатором)

Притисните тастер за проверу на батеријском улошку како би се приказао преостали капацитет батерије. Лампице индикатора засветле у трајању од неколико секунди.

► Fig.3 1. Лампице индикатора 2. Тастер за проверу

Лампице индикатора			Преостали капацитет
 Осветљена	 Искључена	 Трепери	
			75 % до 100 %
			50 % до 75 %
			25 % до 50 %
			0 % до 25 %
			Напуните батерију.
 ↑ ↓			Батерија је можда неисправна.

Систем за заштиту уређаја / батерије

Уређај је опремљен системом за заштиту. Овај систем аутоматски искључује снагу мотора да би продужио век уређаја и батерије. Ако је уређај или батерија у једном од следећих услова, уређај ће се аутоматски зауставити током рада.

- **Заштита од прекомерног пражњења батерије**
Када капацитет батерије постане слаб, уређај се аутоматски зауставља. Индикатор батерије тражи да батерију треба напунити. Извадите батерије из уређаја и напуните их.
- **Надструјна заштита**
Када се уређај / батерија рукује на начин који узрокује необично велику струју, уређај се аутоматски зауставља. У овом случају, зауставите апликацију која узрокује преоптерећење уређаја. Затим поново укључите уређај.
- **Нисконапонска заштита**
Када је улазни напон аутомобила нижи од називног напона, овај заштитни систем искључује уређај и на показивачу температуре приказује се „Ф3“ са звучним сигналом.
- **Пренапонска заштита**
Када је улазни напон аутомобила већи од називног напона, овај заштитни систем искључује уређај и на показивачу температуре приказује се „Ф4“ са звучним сигналом.
- **Заштита од кратког споја**
Струјни круг има функцију заштите од кратког споја у случају кратког споја. У овом случају, однесите уређај у Макита овлашћени центар или Фабрички сервисни центар.

Заштита од других узрока

Заштитни систем такође је дизајниран за друге узроке који могу оштетити уређај и омогућује аутоматско заустављање уређаја. Предузмите све следеће кораке да бисте уклонили узроке када је уређај заустављен у раду.

1. Искључите уређај, а затим га поново укључите за поновно покретање.
2. Напуните батерију(е) или је/их замените напуњеном(им) батеријом(ама).
3. Пустите да се уређај и батерија(е) охладје.

Ако поновно успостављање заштитног система не доноси побољшање, обратите се својем локалном Макита сервисном центру.

Функција заштите од нагиба

Уређај је опремљен функцијом заштите од нагиба. Током рада уређаја у моду хлађења, уређај ће се аутоматски искључити ако је постављен под један од следећих углова.

- A) Када уређај достигне или је већи од 30° од водоравног угла као што је приказано на слици А, уређај се искључује и показивач температуре приказује "F1" неко време. Треба 3 минута да се поново покрене након што се уређај врати у водоравни положај.

► Fig.4

- B) Када уређај достигне или је већи од 30° од водоравног угла као што је приказано на слици В, уређај се искључује и показивач температуре приказује "F1" неко време. Треба 3 минута да се поново покрене након што се уређај врати у водоравни положај.

► Fig.5

- C) Када уређај достигне или је већи од 30° од водоравног угла као што је приказано на слици С, уређај се искључује и показивач температуре приказује "F1" неко време. Треба 3 минута да се поново покрене након што се уређај врати у водоравни положај.

► Fig.6

- D) Када уређај достигне или је већи од 30° од водоравног угла као што је приказано на слици D, уређај се искључује и показивач температуре приказује "F1" неко време. Треба 3 минута да се поново покрене након што се уређај врати у водоравни положај.

► Fig.7

УСБ пуњење

У одељку за батерије налази се УСБ прикључак. УСБ прикључак континуирано даје напон од 5В у радном стању.

Функција меморије

Након подешавања контролне температуре, ако корисник не рукује у року од 5 секунди, тренутна поставка ће се меморисати. Следећи пут уређај ће се покренути у истој поставци.

Пребацивање јединице температуре

Можете преbacити јединицу температуре °Ц (степен Целзијуса) или °Ф (степен Фахренхеита) следећим поступком.

1. Укључите уређај.
2. Притисните дугме прекидача за хлађење / грејање док јединица (°Ц или °Ф) не почне трептати.
3. Притисните дугме за повишење температуре или дугме за смањење температуре да бисте одабрали јединицу.
4. Притисните дугме прекидача за хлађење / грејање, или оставите уређај 5 секунди без икаквог рада. Одабир јединице је завршен.

Нараменица

▲ОПРЕЗ: Осигурајте да је нараменица чврсто и правилно причвршћена. У супротном може доћи до пада.

1. Провуците ремен кроз леву и десну ручку.
2. Закопчајте ремен.

► Fig.8

Код грешке

За специфичне грешке, показивач температуре приказује следећи код.

Код грешке	Проблем
F1	Заштита од нагиба је активна. Погледајте секцију за функцију заштите од нагиба.
F2	Испражњење батерије.
F3	Улазни напон је низак. Прочитајте одломак за заштиту улаза аутомобила.
F4	Улазни напон је висок. Прочитајте одломак за заштиту од пренапона.
F5	Нешто није у реду са сензором у уређају. Однесите уређај у Макита овлашћени центар или Фабрички сервисни центар.

ОДРЖАВАЊЕ

▲ОПРЕЗ: Пре прегледа или одржавања увек проверите да ли је уређај искључен, одвојен од напајања и да ли је батеријски уложак извађен.

НАПОМЕНА: Никада немојте користити бензин, разређивач, алкохол и слично. Може доћи до промене боје, деформација или пуцања.

Да бисте одржали БЕЗБЕДНОСТ и ПОУЗДАНОСТ производа, поправке и било какво одржавање или подешавање морају вршити овлашћени или фабрички сервисни центри компаније Макита, уз употребу Макита замена делова.

Чишћење

- Редовно чистите мрљу од уља у комори.
- Очистите унутрашњост коморе за спречавање загаха.
- Редовно чистите прашину на служастом филтеру за побољшање ефикасности хлађења.
- Лако је запрљати траку за заптивање горњег поклопаца, очистите је на време.

Одмрзавање

За одмрзавање искључите напајање и причекајте док се мраз не отопи. Затим обришите воду.

Чишћење спљвастог филтера

⚠ОПРЕЗ: Након чишћења спљвастог филтера, обавезно га инсталирајте на уређај. Руковање уређајем без спљвастог филтера може узроковати квар.

1. Помакните поклопац филтера у смеру стрелице приказане на слици, а затим скините поклопац филтера.
2. Скините спљваст филтер, очистите га.
► Fig.9
3. Вратите спљваст филтер и поклопац филтера.
► Fig.10

ОПЦИОНИ ДОДАТНИ ПРИБОР

⚠ОПРЕЗ: Овај додатни прибор или додаци се препоручују за употребу са Макита алатом назначеним у овом упутству. Употреба другог додатног прибора или додатака може представљати ризик за повреде особља. Додатни прибор или додатак користите искључиво за намењену употребу.

Ако вам је потребна помоћ у вези више детаља који се односе на овај додатни прибор, обратите се локалном Макита сервисном центру.

- АС адаптер
- Оригинална Макита батерија и пуњач

НАПОМЕНА: Неке ставке са листе могу бити укључене у паковање алата као стандардни додатни прибор. Она се може разликовати у зависности од државе.

AVERTISMENT

Acest aparat poate fi utilizat de copii cu vârsta de peste 8 ani și de persoane cu capacități fizice, senzoriale sau mentale reduse sau lipsă de experiență și cunoștințe, cu condiția ca aceștia să fie supravegheați sau instruiți în privința utilizării în siguranță a aparatului și să fi înțelese pericolele implicate. Copiii nu trebuie să se joace cu aparatul. Curățarea și întreținerea dispozitivului nu trebuie să fie realizate de copii fără supraveghere.

Date tehnice

Model:		CW001G
Volum		20 L
Alimentare	Blocul acumulatorului	D.C. 18 V / D.C. 36 V
	Adaptor CA (<i>Accesoriu opțional</i>)	Vedeți indicația de pe adaptorul CA. (Tensiunea de alimentare diferă în funcție de țară.)
	Adaptor brichetă	D.C. 12 V / D.C. 24 V
Clasă de protecție antișoc		III
Clasă climatică		SN / N / ST / T
Material izolator/Material din spumă		Spumă poliuretanică / Ciclopentan (C ₅ H ₁₀)
Agent frigorific		R-1234yf (26 g)
Putere de funcționare		Putere de răcire 90W, putere de încălzire 42 W
Dimensiuni (L × l × İ)	Dimensiuni externe	663 mm × 341 mm × 372 mm
	Camera internă	323 mm × 240 mm × 261 mm
Greutate netă		16,1 kg (cu BL4050F×2) / 13,5 kg (fără baterie)
Gradul de protecție		IPX4 (alimentat numai de cartușul acumulator)
Controlul temperaturii opțional	Modul de răcire	-18°C, -15°C, -10°C, -5°C, 0°C, 5°C, 10°C (0°F, 5°F, 15°F, 25°F, 30°F, 40°F, 50°F)
	Modul de încălzire	30°C, 35°C, 40°C, 45°C, 50°C, 55°C, 60°C (85°F, 95°F, 105°F, 115°F, 120°F, 130°F, 140°F)
Port de încărcare USB		Tip A/Tensiunea de ieșire D.C. 5 V / Curentul de ieșire D.C. 2,4 A

- Datorită programului nostru de cercetare și dezvoltare continuă, specificațiile pot fi modificate fără emiterea în prealabil a unei înștiințări.
- Specificațiile pot varia în funcție de țară.

Blocul acumulatorului și încărcătorul utilizate

Model D.C.18 V	Blocul acumulatorului	BL1815N / BL1820B / BL1830B / BL1840B / BL1850B / BL1860B
	Încărcător	DC18RC / DC18RD / DC18RE / DC18SD / DC18SE / DC18SF / DC18SH
Model D.C.36 V	Blocul acumulatorului	BL4020 / BL4025 / BL4040 / BL4050F
	Încărcător	DC40RA / DC40RB / DC40RC

- În funcție de regiunea în care vă aflați, este posibil ca unele dintre blocurile cu acumulatori și încărcătoare indicate mai sus să nu fie disponibile.

⚠ AVERTISMENT: Utilizați numai blocurile cu acumulatori indicate mai sus. Utilizarea oricărui alte blocuri acumulator poate crea un risc de vătămare și/sau de incendii.

Durata de funcționare

NOTĂ: Duratele de funcționare sunt aproximative și pot prezenta diferențe date de tipul acumulatorului, stadiul încărcării și condițiile de utilizare.

Tensiune	Blocul acumulatorului	Durata de funcționare la fiecare temperatură selectată (ore)								
		Temperatura ambientală la 30°C (85°F)					Temperatura ambientală la 0°C (30°F)			
		-18°C (0°F)	-10°C (15°F)	0°C (30°F)	5°C (40°F)	10°C (50°F)	30°C (85°F)	40°C (105°F)	50°C (120°F)	60°C (140°F)
18 V	BL1815N ×2	1,6	2,5	3,0	4,0	6,0	2,5	1,8	1,5	1,4
	BL1820B ×2	2,2	3,0	4,5	5,5	8,5	3,0	2,4	2,1	1,9
	BL1830B ×2	3,0	4,5	6,0	8,0	11,5	4,5	3,3	2,9	2,6
	BL1840B ×2	4,0	6,5	8,5	11,0	16,5	6,5	4,5	4,0	3,5
	BL1850B ×2	5,5	8,0	11,0	14,5	21,0	8,0	5,5	5,0	4,5
	BL1860B ×2	6,5	10,0	13,5	17,5	25,5	10,0	7,0	6,0	5,5
36 V	BL4020 ×2	4,0	6,0	8,5	11,0	14,0	7,0	5,0	4,5	3,5
	BL4025 ×2	5,0	8,0	11,0	14,0	18,0	9,5	6,5	6,0	4,5
	BL4040 ×2	8,0	13,0	18,0	22,5	29,0	15,0	10,5	10,0	7,0
	BL4050F ×2	10,0	16,0	22,0	28,0	36,0	18,5	13,0	12,5	8,5

Simboluri

În continuare sunt prezentate simbolurile utilizate pentru aparat Asigurați-vă că ați înțeles semnificația acestora înainte de utilizare.



Citiți manualul de instrucțiuni.



Exclusiv pentru țările UE
Deșeurile de echipamente electrice și electronice și deșeurile de baterii și acumulatori pot conține substanțe periculoase ce au un impact negativ asupra mediului și sănătății umane.

Nu aruncați echipamentul electric sau bateria împreună cu deșeurile menajere!
În conformitate cu directivele europene, privind deșeurile de echipamente electrice și electronice, baterii și acumulatori și deșeurile de acumulatori și baterii, precum și punerea lor în aplicare în conformitate cu legislația națională, deșeurile de echipamente electrice, bateriile și acumulatorii ar trebui să fie colectate separat și returnate la un punct de colectare a deșeurilor municipale, de asemenea trebuie să fie în conformitate cu reglementările legislative privind protecția mediului.
Acest lucru este indicat de simbolul coșului cu roți încrucișat de pe echipament.



Atenție: Pericol de incendiu.



Nu turnați apă direct în cutie.
Nu scufundați aparatul în apă. Nu turnați apă pe aparat. În caz contrar, se pot produce scurt circuite sau deteriorări.

AVERTISMENTE PRIVIND SIGURANȚA

1. **Dispozitivul este adaptat pentru:**
 - Autoturisme.

2. **Acest aparat este alimentat cu AGENT FRIGORIFIC INFLAMABIL. Citiți și urmați aceste instrucțiuni de utilizare. Adresați-vă centrului nostru de service pentru servicii. Vă rugăm să respectați reglementările locale privind eliminarea aparatului cu AGENT FRIGORIFIC INFLAMABIL.**
3. **AVERTISMENT: Păstrați orificiile de ventilație din carcasa unității fără obstacole.**
4. **AVERTISMENT: Nu folosiți dispozitive mecanice sau alte mijloace pentru a accelera procesul de decongelare, altele decât cele recomandate de producător.**
5. **AVERTISMENT: Nu deteriorați circuitul agentului refrigerant.**
6. **AVERTISMENT: Nu utilizați aparate electrice în interiorul compartimentelor de depozitare a alimentelor, cu excepția cazului în care acestea sunt de tipul recomandat de producător.**
7. **Acest aparat conține gaz de suflare inflamabil. Respectați reglementările locale privind eliminarea aparatului cu gaz de suflare inflamabil.**
8. **Nu depozitați substanțe explozive, cum ar fi tuburi de spray cu agent propulsor inflamabil în acest aparat.**
9. **Acest aparat este destinat a fi utilizat în gospodărie și în aplicații similare cum ar fi**
 - zone de bucătărie din magazine, birouri sau alte medii de lucru;
 - case de vacanță și clienți în hoteluri, moteluri și alte medii de tip rezidențial;
 - medii de cazare și masă;
 - alimentație publică și aplicații similare necomerciale;
10. **În cazul în care CABLUL DE ALIMENTARE este deteriorat, acesta trebuie înlocuit cu un cablu special sau un ansamblu disponibil de la producător sau de la agentul său de service.**

11. **AVERTISMENT: Risc de prindere a copiilor.** Înainte de a arunca vechiul frigider sau congelator:
* Scoateți ușile.
12. Distanța de instalare în jurul și deasupra unității nu trebuie să fie mai mică de 15 mm.
13. Când fixați poziția aparatului, verificați să nu fie găurit sau deteriorat cablul de alimentare.
14. Nu plasați prize portabile multiple sau surse de alimentare portabile în spatele aparatului.
15. Eliminarea aparatului.



Acest marcaj indică faptul că acest produs nu trebuie aruncat împreună cu alte deșeuri menajere pe întreg teritoriul EU. Pentru a preveni posibile daune aduse mediului sau sănătății umane prin eliminarea necontrolată a deșeurilor, reciclați-l în mod responsabil pentru a promova reutilizarea durabilă a resurselor materiale. Gazul folosit la izolare este inflamabil. Când eliminați aparatul, adresați-vă exclusiv unui centru autorizat de eliminare a deșeurilor. Nu expuneți la flăcări.

OBSERVAȚII IMPORTANTE

1. Citiți cu atenție manualul de instrucțiuni înainte de utilizare.
2. Verificați dacă intervalul de tensiune utilizat este același cu cel marcat pe plăcuța de identificare, dacă fișa cablului de alimentare se potrivește cu priza, de asemenea asigurarea-vă dacă priza este bine împământată.
3. Chiar dacă aparatul nu este pus în funcțiune, nu așezați produsul răsturnat și nu îl înclinați la mai mult de 15°. În caz contrar, pot apărea defecțiuni.
4. Atunci când transportați aparatul, țineți capacul superior orientat în sus. Nu transportați aparatul cu capul în jos. În caz contrar, pot apărea defecțiuni.
5. Pentru a vă proteja împotriva șocurilor electrice, nu scufundați aparatul în apă sau alte lichide. Nu expuneți la ploaie.
6. Când nu folosiți aparatul sau când îl curățați, scoateți bateria și deconectați fișa de la priză.
7. Nu folosiți accesorii nerecomandate de producător.
8. Nu lăsați aparatul în locuri calde, cum ar fi o mașină aflată în bătaia soarelui sau în apropierea materialelor combustibile. Performanțele de răcire pot fi reduse, iar o scăpare de gaz poate provoca un incendiu.
9. Nu amplasați aparatul lângă aparate cu funcționare pe gaz. Performanțele de răcire pot fi reduse, iar o scăpare de gaz poate provoca un incendiu.
10. Nu acționați frecvent butonul de pornire (așteptați cel puțin 5 minute de fiecare dată), pentru a evita deteriorarea compresorului.
11. Nu introduceți folie metalică sau alte materiale conductoare în aparat, pentru a preveni incendiile sau scurtcircuitule.
12. Nu folosiți lichide chimice de spălare și instrumente dure pentru a curăța produsul.
13. Introduceți complet fișa în intrarea "DC IN" În caz contrar, fișa se poate deforma sau poate provoca un incendiu.
14. Nu folosiți aparatul când conduceți. Puteți provoca un accident.
15. Când capacitatea bateriei automobilului este redusă, folosiți aparatul cu motorul pornit. După utilizarea aparatului, deconectați priza brichetei pentru a preveni încărcarea de la bateria automobilului.
16. Nu abuzați de adaptorul de CA și de adaptorul pentru brichetă.
17. Curățați mufa adaptorului de CA și a adaptorului pentru brichetă. Murdăria, cum ar fi apa sau sarea care se acumulează pe fișă, poate cauza rugină și duce la o conductibilitate redusă, deformare sau incendiu.
18. Nu atingeți fișa adaptorului de CA și a brichetei imediat după utilizare. Acestea pot fi extrem de fierbinți și ar putea să vă ardeți pielea.
19. Nu demontați aparatul.
20. Nu încărcați bateria mașinii în timpul utilizării aparatului. Produsul poate primi o tensiune excesivă, putând rezulta defecțiuni sau incendiu.
21. Nu folosiți un agent de pulverizare inflamabil în apropierea aparatului. În caz contrar, puteți provoca un incendiu.
22. În timpul funcționării, nu atingeți conținutul, în special piesele din metal din interiorul aparatului cu mâinile ude. În caz contrar, puteți suferi degerături.
23. Nu manipulați ștecărul dacă aveți mâinile ude sau unsuroase. Acest lucru poate provoca o electrocutare.
24. Nu puneți medicamente sau materiale de studiu în aparat. Acest aparat nu poate păstra materiale care necesită un control strict al temperaturii.
25. Nu folosiți acest produs ca scară sau scaun. Puteți cădea și vă puteți răni.
26. Nu le permiteți copiilor mici și animalelor de companie să se joace cu acest aparat. Nu lăsați aparatul la îndemâna copiilor când îl depozitați.
27. Nu supraîncărcați aparatul cu alimente și băutură. Performanțele de răcire pot fi reduse, determinând alterarea alimentelor și a băuturilor.
28. Aveți grijă să nu rămâneți fără baterie când păstrați alimentele și băuturile reci sau calde. Nu depozitați alimentele deschise mult timp. Alimentele și băuturile se pot strica.
29. Nu folosiți cuțitul sau șurubelnița pentru a îndepărta gheața din aparat. Dacă procedați astfel, puteți deteriora interiorul aparatului și provoca o defecțiune, sau puteți provoca scăpări de gaz sau ulei.
30. Nu folosiți ieșirea de curent continuu (CC) a generatorului de motor ca sursă de alimentare. Puteți provoca o defecțiune.
31. Nu introduceți apă etc. direct în aparat. Apa poate intra în interiorul aparatului și poate cauza o defecțiune. Dacă s-a acumulat apă în camera internă, ștergeți-o cu o cârpă moale.
32. Aveți grijă să nu vă prindeți degetul când închideți și deschideți capacul superior.
33. Nu introduceți lucruri ușor perisabile atunci când folosiți modul de încălzire. Alimentele și băuturile se pot strica.

34. **Când folosiți modul de încălzire, nu atingeți interiorul aparatului cu mâna timp îndelungat.** Risc de arsuri cauzate de temperaturi scăzute.
 35. **Când puneți alimente sau băuturi în aparat, păstrați curat camera internă.** Risc de intoxicații alimentare, etc.
 36. **Nu folosiți acest aparat în vehicule frigorifice sau în camere frigorifice.** Condensarea apei se produce cu ușurință în vehicule frigorifice sau în camere frigorifice, determinând căderi de apă pe aparat și ducând la defecțiuni.
 37. **Nu introduceți în aparat animale.** Acest aparat nu poate proteja animalele.
 38. **Nu puneți un agent de răcire într-o pungă spartă.** Dacă agentul de răcire se scurge în aparat, partea metalică a aparatului poate fi corodată. Dacă agentul de răcire se scurge, ștergeți-l cu o cârpă moale și umedă și apoi cu o cârpă moale uscată.
 39. **Prindeți bine cureaua de umăr, astfel încât să nu se desfacă din cauza greutății aparatului.** În caz contrar, aparatul poate cădea, și poate cauza vătămări.
 40. **Când introduceți mâncare și băutură în aparat, puneți înainte un obiect rece sau fierbinte.** Aparatul nu se poate răci sau încălzi într-un timp scurt.
 41. **Când utilizați aparatul într-o mașină, asigurați-vă că instalați aparatul într-un loc stabil, cum ar fi spațiul pentru bagaje sau baza scaunelor din spate și fixați-l.** Nu așezați aparatul pe scaun într-o poziție instabilă. Dacă mașina pornește sau se oprește brusc în timpul mersului, aparatul poate cădea și se poate deplasa, provocând vătămări.
 42. **Țineți aparatul ferm când transportați.** În caz contrar, aparatul poate cădea și poate cauza o defecțiune sau vă poate cădea pe picioare, provocând vătămări.
 43. **Atunci când îl folosiți într-un mediu cu praf, ar trebui să-l curățați mai des folosind buretele.** Mediul cu praf ar putea cauza cu ușurință înfundarea filtrului și ar putea provoca un incendiu.
4. **Folosiți aparatele numai cu acumulatorii speciali desemnați în acest sens.** Utilizarea oricăror alți acumulatori poate crea un risc de vătămare și de incendiu.
 5. **Atunci când acumulatorul nu este în uz, păstrați-l departe de alte obiecte metalice, cum ar fi agrafe de birou, monede, chei, cuițe, șuruburi sau alte obiecte metalice mici, care pot face o conexiune de la o bornă la alta.** Scurtcircuitarea bornelor acumulatorului poate provoca arsuri sau incendiu.
 6. **În condiții de utilizare greșită, lichidul poate fi proiectat din acumulator; prin urmare, evitați contactul. În caz de contact accidental, clătiți cu apă. În cazul contactului lichidului cu ochii, consultați un medic.** Lichidul care este proiectat din acumulator poate provoca iritații sau arsuri.
 7. **Nu utilizați un set de acumulatori sau un aparat defect sau modificat.** Acumulatorii deteriorați sau modificați vă pot expune la pericole de tipul incendiilor, exploziilor sau vătămărilor corporale.
 8. **Nu expuneți seturile de acumulatori sau aparatul la foc sau temperaturi excesive.** Expunerea la foc sau la temperaturi de peste 130 °C poate cauza explozii.
 9. **Respectați toate instrucțiunile de încărcare și nu încărcați setul de acumulatori sau aparatul în afara domeniului de temperaturi specificat în instrucțiuni.** Încărcarea inadecvată sau la temperaturi în afara domeniului specificat poate cauza avaria acumulatorii sau poate crește riscul producerii unui incendiu.
 10. **Solicitați efectuarea lucrărilor de service numai de către o persoană calificată în reparații, folosind numai piese de schimb identice.** Acest lucru va asigura menținerea securității produsului.
 11. **Nu modificați și nu încercați să reparați aparatul sau setul de acumulatori decât conform indicațiilor din instrucțiunile de utilizare și îngrijire.**

Avertismente de siguranță pentru aparatele cu acumulatori

Folosirea și întreținerea aparatelor cu baterie

1. **Preveniți pornirea accidentală.** Comutatorul trebuie să fie în poziția de oprire înainte de conectarea la setul de acumulatori și de ridicarea sau transportarea aparatului. Transportarea aparatului cu degetul pe comutator sau punerea sub tensiune a aparatului care are comutatorul în poziția de pornire predispune la accidente.
2. **Deconectați setul de acumulatori de la aparat înainte de a efectua orice reglaje, a schimba accesoriile sau de a stoca aparatul.** Astfel de măsuri preventive de siguranță reduc riscul de pornire accidentală a aparatului.
3. **Reîncărcați numai cu încărcătorul specificat de producător.** Un încărcător care este adecvat

Instrucțiuni de siguranță importante pentru blocul acumulator

1. **Înainte de a utiliza blocul acumulator, citiți toate instrucțiunile și marcajele de atenționare de pe (1) încărcătorul acumulatorului, (2) acumulator și (3) produsul alimentat de la acumulator.**
2. **Nu demontați sau modificați blocul acumulator.** Puteți provoca un incendiu, căldură excesivă sau explozie.
3. **Dacă durata de funcționare s-a redus excesiv, scoateți imediat din funcțiune.** Aceasta poate duce la un risc de supraîncălzire, posibile arsuri și chiar o explozie.
4. **Dacă electrolitul vă intră în ochi, clătiți-i cu apă curată și solicitați imediat asistență medicală.** Acest lucru poate duce la pierderea vederii.
5. **Nu scurtcircuitați blocul acumulatorului:**
 - (1) Nu atingeți bornele cu niciun fel de material conductor.
 - (2) Evitați depozitarea blocului acumulator într-un recipient cu alte obiecte metalice, cum ar fi cuițe, monede etc.
 - (3) Nu expuneți blocul acumulator la apă sau ploaie

Un scurtcircuit al acumulatorului poate provoca un flux mare de curent, supraîncălzire, posibile arsuri și chiar și defectarea.

6. Nu depozitați și utilizați aparatul și blocul acumulator în locuri în care temperatura poate atinge sau depăși 50°C (122°F).
7. Nu incinerati blocul acumulator, chiar dacă este grav deteriorat sau complet uzat. Blocul acumulator poate exploda într-un incendiu.
8. Nu bateți în cuie, nu tăiați, zdrobiți, aruncați, nu scăpați blocul acumulator sau nu loviți cu un obiect dur blocul acumulator. În caz contrar, puteți provoca incendii, căldură excesivă sau explozii.
9. Nu utilizați acumulatorul dacă este deteriorat.
10. Acumulatorii cu litiu-ion incluse fac obiectul cerințelor legislației privind mărfurile periculoase. Pentru transporturi comerciale, de ex. transporturi efectuate de terți sau agenți de expediție, se vor respecta cerințele speciale privind ambalarea și etichetarea.

Pentru pregătirea articolului expediat, este necesară consultarea unui expert în domeniul materialelor periculoase. Vă rugăm să respectați de asemenea și reglementările naționale, care pot fi mai detaliate.

Acoperiți cu bandă sau mascați contactele deschise și împachetați acumulatorul în așa fel încât să nu se poată deplasa în ambalaj.

11. **Când eliminați blocul acumulator, scoateți-l din aparat și eliminați-l într-un loc sigur. Urmați reglementările locale referitoare la eliminarea acumulatorului.**
12. **Utilizați acumulatorii numai cu produsele specificate de Makita.** Instalarea acumulatorilor în produse neconforme poate provoca incendii, căldură excesivă, explozii sau scurgeri de electrolit.
13. **Dacă aparatul nu este utilizat pentru o perioadă lungă de timp, acumulatorul trebuie să fie scos din aparat.**
14. **În timpul utilizării cât și după utilizare, blocul acumulator poate înmagazina căldură, ceea ce poate provoca arsuri sau arsuri la temperaturi scăzute. Atenție la manipularea blocurilor acumulator fierbinți.**
15. **Nu atingeți borna echipamentului imediat după utilizare, deoarece ar putea fi suficient de fierbinte pentru a provoca arsuri.**
16. **Nu permiteți așchiilor, prafului sau pământului să se blocheze în bornele, orificiile și canalele blocului acumulator.** Poate duce la performanțe slabe sau la defectarea echipamentului sau a blocului acumulator.
17. **Cu excepția cazului în care echipamentul permite utilizarea în apropierea liniilor electrice de înaltă tensiune, nu folosiți blocul acumulator în apropierea liniilor electrice de înaltă tensiune.** Se poate provoca defectarea sau cedarea echipamentului sau a blocului acumulator.
18. **Nu lăsați acumulatorul la îndemâna copiilor.**

PĂSTRAȚI ACESTE INSTRUCȚIUNI.

⚠ ATENȚIE: Utilizați numai acumulatori originali Makita. Utilizarea acumulatorilor Makita neoriginali sau a acumulatorilor care au fost modificați pot duce la explozia acumulatorului, provocând incendii, vătămări personale și daune. De asemenea, se va anula garanția Makita pentru instrumentul și încărcătorul Makita.

Sfaturi pentru menținerea duratei maxime de viață utilă a acumulatorului

1. **Încărcați blocul acumulator înainte de a fi descărcat complet.** Întotdeauna opriți funcționarea aparatului și încărcați blocul acumulator atunci când observați că aparatul produce mai puțină putere.
2. **Nu reîncărcați niciodată un bloc acumulator complet încărcat.** Suprîncărcarea reduce durata de viață utilă a acumulatorului.
3. **Încărcați blocul acumulator la temperatura camerei, în intervalul 10°C - 40°C (50°F - 104°F).** Dacă blocul acumulator s-a încălzit, lăsați-l să se răcească înainte de încărcare.
4. **Când nu utilizați blocul acumulator, scoateți-l din aparat sau din încărcător.**
5. **Încărcați blocul acumulator dacă nu îl utilizați pentru o perioadă lungă de timp (mai mult de șase luni).**

DESCRIEREA PIESELOR

► Fig.1

1	Panou de comandă	2	Capacul acumulatorului
3	Capacul superior	4	Maner
5	Măner pentru transport	6	Deschizător
7	Cârligul capacului superior	8	Roată
9	Capac filtru	10	Priză "DC IN"
11	Port de încărcare USB	12	Buton de pornire alimentare
13	Buton comutator răcire/încălzire	14	Afișarea temperaturii
15	Indicator acumulator	16	Buton pentru scăderea temperaturii
17	Buton pentru creșterea temperaturii	18	Lampă "DC IN"
19	Unitate de temperatură	20	Lampă în modul de încălzire
21	Lampă în modul de răcire	-	-

FUNCȚIONARE

⚠ ATENȚIE: Nu introduceți lucruri ușor perisabile atunci când folosiți modul de încălzire. Alimentele și băuturile se pot strica.

NOTĂ: Când utilizați aparatul într-un mediu cu umiditate ridicată, acest lucru poate provoca condensarea. Acest fenomen nu constituie o defecțiune a aparatului. Folosiți o cârpă uscată pentru a șterge apa de pe aparat provocată din cauza condensării.

1. Conectarea sursei de alimentare

A) Acumulator

⚠️ ATENȚIE: Oprii întotdeauna instrumentul înainte de a instala sau de a scoate blocul acumulatorului.

⚠️ ATENȚIE: Țineți ferm aparatul și blocul acumulator atunci când instalați sau scoateți blocul acumulator. Dacă nu țineți ferm aparatul și blocul acumulator, acestea vă pot aluneca din mâini, putând provoca deteriorarea aparatului și a blocului acumulator, precum și vătămări.

⚠️ ATENȚIE: Atunci când deschideți și închideți capacul bateriei, acționați cu atenție pentru a evita prinderea degetelor.

⚠️ ATENȚIE: Aveți grijă să nu vă prindeți degetele între cartușul acumulator și borne. Vă puteți răni sau tăia.

Pentru a instala cartușul acumulator, deschideți capacul acumulatorului. Aliniați limba de pe cartușul acumulator cu șanțul din carcasă și glisați-o în poziție. Introduceți-o până când se angrenează și auziți un declic.

Apoi, închideți capacul acumulatorului.

Pentru a scoate blocul acumulator, glisați-l din aparat în timp ce glisați butonul din partea din față a blocului.

► Fig.2 1. Indicator roșu 2. Buton 3. Blocul acumulatorului

⚠️ ATENȚIE: Instalați întotdeauna blocul acumulator până la capăt, până ce indicatorul roșu nu mai poate fi văzut. În caz contrar, acesta poate cădea accidental din aparat, provocând vătămări corporale dumneavoastră sau unei persoane din apropiere.

⚠️ ATENȚIE: Nu instalați cu forță blocul acumulatorului. Dacă blocul nu glisează ușor la introducerea, atunci nu este introdus corect.

NOTĂ: Pot fi instalate până la două blocuri cu acumulatori, deși aparatul utilizează un bloc acumulator pentru funcționare.

B) Adaptor CA (a se utiliza doar pentru vehicule recreaționale)

Accesorii opționale

Când utilizați aparatul cu o sursă CA, utilizați adaptorul CA furnizat împreună cu aparatul. Introduceți mufa în priză "DC IN" a aparatului, apoi introduceți celălalt capăt într-o priză exterioară.

Când aparatul funcționează cu alimentare de la adaptorul de curent CA, lampa "DC IN" se va aprinde.

C) Adaptor pentru brichetă

Când utilizați aparatul cu priză brichetei, utilizați adaptorul pentru brichetă care este furnizat împreună cu aparatul. Introduceți mufa în priză "DC IN" a aparatului, apoi introduceți celălalt capăt în priză brichetei.

Când aparatul funcționează cu alimentare de la adaptorul pentru brichetă, lampa "DC IN" se va aprinde.

⚠️ ATENȚIE: Introduceți complet fișa în intrarea "DC IN" în caz contrar, fișa se poate deforma sau poate provoca un incendiu.

⚠️ ATENȚIE: Închideți întotdeauna ferm capacul mufei „DC IN” când cablul de alimentare nu este conectat. În caz contrar, pot apărea materiale străine în aparat care pot provoca o defecțiune.

OBSERVAȚIE: [Doar atunci când funcționează cu baterie de 18 V (LXT)]. Când aparatul funcționează timp de aproximativ 24 de ore cu cartușul acumulatorului de 18 V(LXT), cartușul acumulatorului își poate opri propria putere pentru a proteja cartușul acumulatorului. În această situație, aparatul nu va mai putea funcționa cu sursa de alimentare a bateriei și, de asemenea, indicatorul bateriei se va stinge. Pentru a relua alimentarea bateriei, scoateți și reinstalați cartușul acumulatorului.

NOTĂ: Când aparatul schimbă sursa de alimentare electrică, compresorul se va opri timp de 3 minute pentru a nu suferi deteriorări.

NOTĂ: După oprirea aparatului, repornirea compresorului durează 3 minute, din cauza protecției compresorului.

2. Pornirea aparatului

Apăsăți butonul de pornire pentru a porni aparatul. Apăsăți butonul de pornire încă o dată pentru a opri aparatul.

3. Comutarea în modul de răcire / încălzire

Apăsăți butonul comutator al funcției de răcire/încălzire pentru a schimba modul de funcționare.

- Când aparatul funcționează în modul de răcire, lampa din modul de răcire se va aprinde.
- Când aparatul funcționează în modul de încălzire, lampa din modul de încălzire se va aprinde.

Indicatorul de temperatură clipește la controlul temperaturii.

4. Setarea temperaturii de control

Apăsăți butonul pentru creșterea sau scăderea temperaturii pentru a selecta controlul temperaturii. Consultați secțiunea "SPECIFICAȚII" pentru setarea temperaturii de control. Aparatul începe răcirea/încălzirea după 5 secunde în care nu s-a efectuat o altă acțiune, apoi temperatura de control nu mai clipește, iar afișajul temperaturii arată temperatura curentă.

Aparatul oprește răcirea/încălzirea atunci când temperatura curentă atinge temperatura de control.

Sfaturi pentru producerea unei răciri suficiente

- Dacă deschideți capacul de sus timp îndelungat, este posibil să se producă o creștere semnificativă a temperaturii în incintă.
- Curățați în mod regulat suprafețele ce vin în contact cu alimentele, precum și sistemele de scurgere accesibile.
- Păstrați carnea crudă și peștele crud în recipiente adecvate în incintă, astfel încât să nu intre în contact cu alte alimente sau să producă scurgeri pe acestea.
- Dacă incinta rămâne goală timp îndelungat:

- Opriți aparatul.
- Dezghețați incinta.
- Curățați și uscați incinta.
- Lăsați capacul de sus deschis, pentru a evita formarea mușgaiului în interiorul incintei.

NOTĂ: În funcție de condițiile de utilizare și de temperatura ambiantă, indicația poate diferi ușor de capacitatea efectivă.

NOTĂ: Prima lampă indicatoare (la stânga) se va aprinde intermitent când sistemul de protecție a bateriei este în funcțiune.

FUNCȚIONARE

Indicarea capacității rămase a acumulatorului

Indicatorul acumulatorului arată capacitatea rămasă a acestuia. Capacitatea rămasă a acumulatorului este prezentată în tabelul următor.

Indicatorul de stare a acumulatorului		Capacitate rămasă
Aprins	Oprit	
		50 % - 100 %
		20 % - 50 %
		0 % - 20 %
		Încărcați acumulatorul.

(Aprins intermitent)

(Numai pentru blocurile cu acumulatori care sunt prevăzute cu indicator)

Apăsăți butonul de verificare de pe blocul acumulator pentru a vedea capacitatea rămasă a acumulatorului. Lămpile indicatoare se aprind timp de câteva secunde.

► Fig.3 1. Lămpi indicatoare 2. Buton de verificare

Lămpi indicatoare			Capacitate rămasă
Aprins	Oprit	Aprins intermitent	
			75 % - 100 %
			50 % - 75 %
			25 % - 50 %
			0 % - 25 %
			Încărcați acumulatorul.
			Este posibil ca acumulatorul să se fi defectat.

Aparat / sistem de protecție a bateriei

Aparatul este echipat cu sistemul de protecție. Acest sistem oprește automat puterea pentru a prelungi durata de viață a aparatului și acumulatorului. Aparatul se va opri în timpul funcționării din moment ce aparatul sau acumulatorul sunt plasate în una dintre următoarele condiții.

- **Protecție la descărcarea excesivă a acumulatorului**
Când capacitatea acumulatorului nu este suficientă, aparatul se oprește automat. Indicatorul acumulatorului solicită încărcarea bateriei. Scoateți acumulatorul din aparat și încărcați-l.
- **Protecție la supracurent**
Când aparatul este acționat într-o manieră care îl determină să folosească un curent anormal de mare, aparatul se oprește automat. În această situație, opriți utilizarea care a determinat supraîncărcarea aparatului. Apoi porniți aparatul pentru a reporni.
- **Protecție la joasă tensiune**
Atunci când tensiunea la intrare a mașinii este mai mică decât tensiunea nominală, acest sistem de protecție oprește aparatul, iar afișajul temperaturii arată "F3" cu un semnal sonor.
- **Protecție la supratensiune**
Atunci când tensiunea de intrare este mai mare decât tensiunea nominală, acest sistem de protecție oprește aparatul, iar afișajul de temperatură arată "F4" cu un semnal sonor.
- **Protecție la scurtcircuit**
Circuitul are funcție de protecție la scurtcircuit în caz de scurtcircuit. În această situație, duceți aparatul la Centrele de service autorizate Makita sau la fabrică.

Prevenții împotriva altor cauze

Sistemul de protecție este conceput și pentru alte cauze care ar putea deteriora aparatul și are funcția de oprire automată. Urmați următoarele etape pentru a elimina cauzele de oprire temporară sau oprire în timpul funcțiunii.

1. Opriți aparatul, apoi porniți-l din nou pentru a reporni.
2. Încărcați bateria (bateriile) sau înlocuiți-l (înlocuiți-le) cu bateria (bateriile) reîncărcată/e.
3. Lăsați aparatul și bateria (bateriile) să se răcească.

Dacă prin restaurarea sistemului de protecție nu a adus nicio îmbunătățire, adresați-vă centrului local de service Makita.

Funcție de protecție la înclinare

Acest aparat este prevăzut cu o funcție de protecție la înclinare. Când folosiți aparatul în modul de răcire, aparatul se va opri automat dacă este amplasat în unul dintre următoarele unghiuri.

- A) Când aparatul are un unghi mai mare de 30° față de nivel, așa cum se arată în figura A, aparatul se oprește, iar afișajul de temperatură arată "F1" pentru un timp. După ce aparatul se află din nou în poziția de nivel, repornirea durează 3 minute.

► Fig.4

- B) Când aparatul are un unghi mai mare de 30° față de nivel, așa cum se arată în figura B, aparatul se oprește, iar afișajul de temperatură arată "F1" pentru un timp. După ce aparatul se află din nou în poziția de nivel, repornirea durează 3 minute.

► Fig.5

- C) Când aparatul are un unghi mai mare de 30° față de nivel, așa cum se arată în figura C, aparatul se oprește, iar afișajul de temperatură arată "F1" pentru un timp. După ce aparatul se află din nou în poziția de nivel, repornirea durează 3 minute.

► Fig.6

- D) Când aparatul are un unghi mai mare de 30° față de nivel, așa cum se arată în figura D, aparatul se oprește, iar afișajul de temperatură arată "F1" pentru un timp. După ce aparatul se află din nou în poziția de nivel, repornirea durează 3 minute.

► Fig.7

Încărcare prin USB

În compartimentul acumulatorului există un port USB. Portul USB generează continuu tensiunea de 5V în stare de funcționare.

Funcția de memorie

După setarea temperaturii de control, dacă utilizatorul nu intervine timp de 5 secunde, setarea curentă va fi memorată. Data viitoare, aparatul pornește cu aceeași setare.

Schimbarea unității de temperatură

Puteți schimba unitatea de temperatură în °C (grad Celsius) sau °F (grad Fahrenheit) urmând procedurile următoare.

1. Porniți aparatul.
2. Apăsăți butonul de comutare răcire/încălzire până când unitatea (°C sau °F) începe să clipească.
3. Apăsăți butonul de creștere a temperaturii sau butonul de reducere a temperaturii pentru a selecta unitatea.
4. Apăsăți butonul de comutare răcire/încălzire sau lăsați aparatul 5 secunde fără a interveni. Selectarea unității este finalizată.

Cureaua de umăr

ATENȚIE: Asigurați-vă că ați fixat corect centura de umăr. În caz contrar, se pot produce accidente prin cădere.

1. Treceți cureaua prin mânerul din stânga și dreapta.
2. Închideți catarama curelei.

► Fig.8

Cod de eroare

Pentru anumite erori specifice, afișarea temperaturii arată următorul cod.

Cod de eroare	Interpretare
F1	Protecția la înclinare este activă. Consultați secțiunea pentru funcția de protecție la înclinare.
F2	Baterie extrem de scăzută.
F3	Tensiunea de intrare este redusă. Consultați paragraful privind protecția la intrare a mașinii.
F4	Tensiunea de intrare este mare. Consultați paragraful pentru funcția de protecție la supratensiune.
F5	Senzorul aparatului nu funcționează corect. Duceți aparatul la Centrele de service autorizate Makita sau la fabrică.

ÎNȚREȚINEREA

ATENȚIE: Asigurați-vă întotdeauna că aparatul este oprit, deconectat și că blocul acumulator este scos înainte de a încerca să efectuați activități de inspectare sau întreținere.

OBSERVAȚIE: Nu folosiți niciodată benzină, diluant, alcool sau altele asemenea. Pot rezulta decolorări, deformări sau fisuri.

Pentru a menține SIGURANȚA ȘI FIABILITATEA produsului, reparațiile și orice altă operație de întreținere sau reglare trebuie efectuate de către centrele de service autorizate sau de către centrele de producător Makita, folosindu-se întotdeauna piese de schimb Makita.

Curățare

- Curățați periodic petele de ulei din camera internă.
- Curățați camera în interior pentru eliminarea mirosurilor.
- Curățați periodic praful din filtru pentru o refrigerare mai eficientă.
- Banda etanșă de pe capacul superior se murdărește ușor, curățați-o la timp.

Decongelare

Pentru decongelare, opriți alimentarea și așteptați până când gheața se topește. Apoi, ștergeți apa.

Curățarea filtrului

ATENȚIE: După ce ați curățat filtrul cu buretele, asigurați-vă că l-ați instalat pe aparat. Utilizarea aparatului fără filtru burete ar putea cauza o defecțiune.

1. Culisați capacul în direcția săgeții din imagine, apoi scoateți capacul filtrului.
2. Scoateți filtrul, curățați-l, apoi instalați din nou filtrul în capacul filtrului.

► Fig.9

3. Montați înapoi capacul filtrului.

► Fig.10

ACCESORII OPȚIONALE

⚠ ATENȚIE: Aceste accesorii sau dispozitive auxiliare sunt recomandate pentru utilizarea cu unealta Makita specificată în acest manual.

Utilizarea oricărui alt accesoriu sau dispozitiv auxiliar poate prezenta un risc de rănire pentru persoane.

Utilizați accesoriile sau dispozitivele auxiliare numai în scopul declarat.

Dacă aveți nevoie de asistență sau mai multe detalii cu privire la aceste accesorii, adresați-vă centrului de service local Makita.

- Adaptor CA
- Acumulator și încărcător originale Makita

NOTĂ: Este posibil ca unele articole din listă să fie incluse în pachetul unelei ca accesorii standard. Acestea pot varia în funcție de țară.

ПОПЕРЕДЖЕННЯ

Цей пристрій може використовуватися дітьми від 8 років та старше, а також особами з обмеженими фізичними, чуттєвими або розумовими здібностями, або відсутністю досвіду чи знань, якщо вони були проінструктовані або проінформовані щодо безпечного використання цього пристрою та розуміють пов'язані з цим небезпеки. Не припускається використання приладу дітьми у якості іграшки. Очищення та технічне обслуговування ні в якому разі не може здійснюватися дітьми без нагляду.

ТЕХНІЧНІ ХАРАКТЕРИСТИКИ

Модель:		CW001G
Місткість		20 л
Вхід	Картридж для акумулятора	18 V постійного струму / 36 V постійного струму
	Адаптер змінного струму (Додаткові приладдя)	Зверніться до інструкції на адаптері змінного струму. (Вхідна напруга варіюється в залежності від країни.)
	адаптер прикурювача	12 V постійного струму / 24 V постійного струму
Клас захисту від вібрації		III
Тип клімату		SN / N / ST / T
Ізоляційний матеріал / Спінюваний матеріал		Пінополіуретан / циклопентану(C ₅ H ₁₀)
Холодоагент		R-1234yf (26 g)
Робоча потужність		Потужність охолодження 90W, потужність нагріву 42 W
Розміри (Д × Ш × В)	Зовнішні розміри	663 mm × 341 mm × 372 mm
	Усередині камери	323 mm × 240 mm × 261 mm
Вага нетто		16,1 кг. (з BL4050F × 2) / 13,5 кг. (без батарей)
Ступінь захисту		IPX4 (працює тільки від акумуляторної батареї)
Обрана температура управління	Режим охолодження	-18°C, -15°C, -10°C, -5°C, 0°C, 5°C, 10°C (0°F, 5°F, 15°F, 25°F, 30°F, 40°F, 50°F)
	Режим нагріву	30°C, 35°C, 40°C, 45°C, 50°C, 55°C, 60°C (85°F, 95°F, 105°F, 115°F, 120°F, 130°F, 140°F)
Порт джерела живлення USB		Тип A / Вхідна напруга постійного струму 5 V / Вихідний струм постійного струму 2,4 A

- У зв'язку з нашою постійною програмою досліджень та розробок технічні характеристики можуть змінюватися без попереднього повідомлення.
- Технічні характеристики можуть відрізнятися в залежності від країни.

Застосовні картридж для акумулятора й зарядний пристрій

Модель 18 V постійного струму	Картридж для акумулятора	BL1815N / BL1820B / BL1830B / BL1840B / BL1850B / BL1860B
	Зарядний пристрій	DC18RC / DC18RD / DC18RE / DC18SD / DC18SE / DC18SF / DC18SH
Модель 36 V постійного струму	Картридж для акумулятора	BL4020 / BL4025 / BL4040 / BL4050F
	Зарядний пристрій	DC40RA / DC40RB / DC40RC

- Залежно від регіону проживання деякі з перелічених вище акумуляторних картриджів та зарядних пристроїв можуть не бути у наявності.

▲ ПОПЕРЕДЖЕННЯ: Використовуйте лише перелічені вище картриджі для акумуляторів та зарядних пристроїв. Використання будь-яких інших акумуляторних картриджів і зарядних пристроїв може призвести до травм і/або займання.

Час роботи

ПРИМІТКА: Час роботи приблизний і може відрізнятись залежно від типу акумулятора, стану зарядки та умов використання.

Вольтаж	Картридж для акумулятора	Час роботи для кожної контрольної температури (годин)								
		Температура довкілля складає 30°C(85°F)					Температура довкілля складає 0°C(30°F)			
		-18°C (0°F)	-10°C (15°F)	0°C (30°F)	5°C (40°F)	10°C (50°F)	30°C (85°F)	40°C (105°F)	50°C (120°F)	60°C (140°F)
18 V	BL1815N ×2	1,6	2,5	3,0	4,0	6,0	2,5	1,8	1,5	1,4
	BL1820B ×2	2,2	3,0	4,5	5,5	8,5	3,0	2,4	2,1	1,9
	BL1830B ×2	3,0	4,5	6,0	8,0	11,5	4,5	3,3	2,9	2,6
	BL1840B ×2	4,0	6,5	8,5	11,0	16,5	6,5	4,5	4,0	3,5
	BL1850B ×2	5,5	8,0	11,0	14,5	21,0	8,0	5,5	5,0	4,5
	BL1860B ×2	6,5	10,0	13,5	17,5	25,5	10,0	7,0	6,0	5,5
36 V	BL4020 ×2	4,0	6,0	8,5	11,0	14,0	7,0	5,0	4,5	3,5
	BL4025 ×2	5,0	8,0	11,0	14,0	18,0	9,5	6,5	6,0	4,5
	BL4040 ×2	8,0	13,0	18,0	22,5	29,0	15,0	10,5	10,0	7,0
	BL4050F ×2	10,0	16,0	22,0	28,0	36,0	18,5	13,0	12,5	8,5

СИМВОЛИ

Нижче приведені символи, які можуть бути використані для устаткування. Перед використанням переконайтеся, що ви розумієте їх значення.



Ознайомтеся з інструкцією з експлуатації.



Тільки для країн ЄС
Із-за наявності небезпечних компонентів в устаткуванні, відпрацьоване електричне і електронне устаткування, акумулятори і батареї можуть впливати негативно на довкілля і здоров'я людини. Не викидайте електричні і електронні прилади або батареї разом з побутовими відходами! Відповідно до Європейської Директиви про відпрацьоване електричне і електронне устаткування і про акумулятори і батареї, а також про відпрацьовані акумулятори і батареї, а також про їх адаптацію до національного законодавства, відпрацьоване електричне устаткування, батареї і акумулятори повинні зберігатися окремо і доставлятися в окремий пункт для збору комунальних відходів, що діє відповідно до правил охорони довкілля. Це вказується символом перехресного колісного бункера, розміщеного на устаткуванні.



Увага: небезпека пожежі.



Не заливати воду безпосередньо в камеру. Не занурювати прилад у воду. Не виливати воду на прилад. Інакше може статися поразка електричним струмом або несправність.

ПОПЕРЕДЖЕННЯ З ПИТАНЬ БЕЗПЕКИ

1. Пристрій підходить для:

- Експлуатація в транспортних засобах.

- Охолодження і глибоке охолодження продукту.
 - Кемпінг використовується тільки у тому випадку, якщо прилад живиться від акумуляторної батареї.
- У цьому приладі використовуються **ЛЕГКОЗАЙМИСТІ ХОЛОДАГЕНТИ**. Прочитайте і наслідуйте ці інструкції по обробці. Зверніться за обслуговуванням до нашого сервісного центру. При утилізації приладу слід дотримуватися місцевих правил, що стосуються утилізації **ЛЕГКОЗАЙМИСТИХ ХОЛОДАГЕНТІВ**.
 - ПОПЕРЕДЖЕННЯ:** Тримати вентиляційні отвори в корпусі приладу від перешкод.
 - ПОПЕРЕДЖЕННЯ:** Не використовувати механічні пристрої або інші засоби для прискорення процесу розморожування, окрім рекомендованих виробником.
 - ПОПЕРЕДЖЕННЯ:** Не пошкодити контур холодагенту.
 - ПОПЕРЕДЖЕННЯ:** Не використовувати електроприлади усередніні відсіків для зберігання харчових продуктів, окрім типу, рекомендованого виробником.
 - Цей прилад містить усередніні легкозаймисті ізоляційні видуваючі газу. При утилізації приладу слід дотримуватися місцевих правил, що стосуються утилізації легкозаймистих ізоляційних газів.
 - Не зберігати в цьому приладі вибухові речовини, такі як аерозольні балончики з легкозаймистим паливом.
 - Цей прилад призначений для використання в побутових і аналогічних застосуваннях, таких як
 - кухонні зони для персоналу в магазинах, офісах і інших робочих приміщеннях;
 - клієнти у фермерських будинках і в готелях, мотелях і інших обставовках типу жител;
 - обставовки типу проживання з сніданком;
 - кейтеринг і аналогічні нероздрібні застосування.
 - Якщо **ШНУР ЖИВЛЕННЯ** пошкоджений, він має бути замінений спеціальним шнуром або вузлом, наявним у виробника або його сервісного агента.

11. **ПОПЕРЕДЖЕННЯ: Ризик захоплення дітей.** Перш ніж викинути свій старий холодильник або морозильник :
* Зняти двері.
12. Наставний проміжок навколо пристрою і над ним повинен складати не менше 15 мм.
13. При установці приладу слід забезпечити, що шнур живлення не обертається або не ушкоджується.
14. Не розміщувати декілька переносних розеток або переносних джерел живлення в задній частині пристрою.
15. Утилізація приладу.



Ця маркіровка вказує на те, що цей продукт не слід утилізувати разом з іншими побутовими відходами на усій території ЄС. Щоб запобігти можливій шкоді довкіллю або здоров'ю людини від неконтрольованої утилізації відходів, відповідально переробляйте їх, щоб сприяти стійкому повторному використанню матеріальних ресурсів. Ізоляційний видувний газ є легкозаймистим. При утилізації приладу слід робити це тільки в авторизованому центрі по утилізації відходів. Не піддавати дії полум'я.

ВАЖЛИВІ ЗАУВАЖЕННЯ

1. **Перед використанням уважно прочитайте інструкцію з експлуатації.**
2. Перевіряти, чи співпадає використовуваний діапазон напруги з діапазоном, вказаним на заводській таблиці, чи відповідає вилка шнура живлення розетки, і забезпечити, що розетка добре заземлена.
3. Навіть якщо прилад не використовується, не поміщайте його дотори дном, або не нахилийте вище 15°. Інакше може виникнути несправність.
4. При перенесенні приладу тримати прилад верхньою кришкою вгору. Не носити прилад дотори дном. Інакше може виникнути несправність.
5. **Не занурювати прилад у воду або іншу рідину щоб уникнути поразки електричним струмом. Не піддавати дії дощу.**
6. При очищенні або невикористанні зняти акумулятор і витягнути вилку з розетки.
7. **Будь-яке приладдя, не рекомендоване виробником, не може використовуватися.**
8. Не розміщувати прилад в гарячих місцях, наприклад, в автомобілі під сонцем або поблизу нагрівальних матеріалів. Продуктивність охолодження може бути понижена, або витік газу може привести до пожежі.
9. **Не розміщувати прилад поряд з газовими приладами.** Продуктивність охолодження може бути понижена, або витік газу може привести до пожежі.
10. **Не натискати кнопку живлення часто (не менше 5 хвилин кожного разу), щоб уникнути ушкодження компресора.**
11. **Не вставляти в прилад металеву фольгу або інші матеріали, що проводять, щоб запобігти займанню або короткому замиканню.**
12. Не використовувати хімічні миючі засоби та **тверді інструменти для очищення продукту.**
13. **Повністю вставляти вилку у вхід "DC IN".** Недотримання цієї вимоги може привести до деформації вилки або займання.
14. **Не управляти приладом під час водіння.** Це може привести до нещасного випадку.
15. **Коли місткість автомобільного акумулятора, що залишилася, стає невеликою, слід використати прилад при працюючому двигуні.** Після використання цього приладу слід вийняти вилку з розетки прикуривателя, щоб запобігти навантаженню на автомобільний акумулятор.
16. **Не зловживати адаптером змінного струму і адаптером прикуривателя.**
17. **Очистити вилку адаптера змінного струму і адаптера прикуривателя.** Бруд, така як вода або сіль, що прилипла до вилки, може викликати іржу і привести до поганої провідності, деформації або пожежі.
18. **Не торкатися до вилки адаптера змінного струму і адаптера прикуривателя відразу після роботи.** Вони можуть бути дуже гарячими і можуть обпалити вашу шкіру.
19. **Не розбирати прилад.**
20. **Не заряджати автомобільний акумулятор під час використання приладу.** До продукту може бути застосована неприйнятна напруга, що може привести до несправності або пожежі.
21. **Не використовувати легкозаймистий розпильювач поряд з приладом.** Інакше це може привести до пожежі.
22. **Під час роботи не торкатися мокрими руками до вмісту, особливо металевого, усередині приладу.** Це може привести до відмороження.
23. **Не беріться за штекер вологими або брудними руками.** Це може привести до поразки електричним струмом.
24. **Не класти в прилад такі предмети, як ліки або учбові матеріали.** Цей прилад не може зберігати матеріали, які вимагають строгого контролю температури.
25. **Не використовувати цей продукт в якості табурета-драбини або стільця.** Це може привести до падінь і травм.
26. **Не дозволяти маленьким дітям і домашнім тваринам грати з цим приладом.** Зберігати прилад в недоступному для дітей місці при зберіганні.
27. **Не переповнювати прилад їжею і напоями.** Продуктивність охолодження може бути понижена, що приведе до гниття продуктів харчування і напоїв.
28. **Будьте обережні, щоб не розрядити акумулятор, зберігаючи їжу і напої прохолодними або теплими.** Не зберігати відкриті продукти в провродж тривалого часу. Їжа і литво можуть погнисти.
29. **Не використовувати ніж або викрутку для видалення льоду або інею з приладу.** Це може привести до ушкодження внутрішньої частини приладу і несправності, а також закритий газ або олія можуть бризкати.
30. **Не використовувати вихід постійного струму (DC) генератора двигуна в якості джерела живлення.** Це може привести до поразки.
31. **Не наливати воду і так далі безпосередньо в прилад.** Вода може потрапити всередину приладу і привести до несправності. Якщо вода накопичилася в камері, протріть її м'якою тканиною.
32. **Будьте обережні, щоб не прищипнути палець при закритті і відкритті верхньої кришки.**
33. **Не класти в камеру речі, які легко псуються.** Їжа або напої можуть погнисти.

34. При роботі в режимі нагріву не торкатися до внутрішньої частини приладу рукою впродовж тривалого часу. Ризик низькотемпературних опіків.
35. Коли їжа або напої розміщуються в приладі, тримаєте внутрішню частину камери в чистоті. Ризик харчового отруєння і так далі.
36. Не використовуйте цей прилад в автомобілі-рефрижераторі або холодильній камері. Конденсація роси легко утворюється в автомобілі-рефрижераторі і холодильній камері, внаслідок чого краплі води падають на прилад і призводять до несправностей.
37. Не розміщувати в прилад таких тваринних істот, як домашні тварини. Цей прилад не може зберігати живу істоту.
38. Не розміщувати холодний засіб в зламаний пакет. Якщо в приладі стався витік холодагенту, металева частина приладу може піддатися корозії. Якщо холодагент протікає, протріть його вологою м'якою тканиною, а потім витріть досуха м'якою тканиною.
39. Надійно закріпити плечовий ремінь, щоб він не відвалився із-за ваги приладу. Інакше прилад може власти і привести до травм.
40. Коли їжа і напої розміщуються в приладі, заздалегідь розміщувати що-небудь холодне або гаряче. Цей прилад не може охолоджуватися або нагрітися за короткий час.
41. При використанні приладу в автомобілі обов'язково монтувати прилад в стійкому місці, наприклад у багажному відділенні або в ніжках задніх сидінь, і зафіксувати його. Не розміщувати прилад на сидінні в нестійкому стані. Якщо автомобіль несподівано пускається або зупиняється під час руху, прилад може власти і зрушитися з місця, що може привести до травм.
42. Міцно тримати прилад при перенесенні. Інакше прилад може власти і привести до несправності, або падіння на ноги може привести до травм.
43. При використанні в запорозному середовищі слід частіше очистити губчастий фільтр. Запилене середовище легко призводить до засмічення губчастого фільтру та пожежі.

Попередження по безпеці для приладу, працюючого на батареях.

Використання та догляд за приладом, що працює від акумулятора

1. Запобігайте ненавмисному пуску. Перед підключенням до акумуляторного блоку, підняттям чи перенесенням приладу переконайтеся, що вимикач перебуває у вимкненому положенні. Якщо при перенесенні ви будете тримати палець на вимикачі приладу або заряджати його, це може призвести до нещасних випадків.
2. Перед будь-якими налаштуваннями, зміною приладдя чи зберіганням приладу від'єднайте акумуляторний блок від приладу. Такі профілактичні заходи знижують ризик випадкового запуску приладу.
3. Заряджайте тільки за допомогою зарядного пристрою, вказаного виробником. Зарядний

- пристрій, що підходить для одного типу акумуляторних блоків, може створити небезпеку займання при використанні з іншим акумуляторним блоком.
4. Використовуйте прилади лише із спеціально призначеними акумуляторними блоками. Використання будь-яких інших акумуляторних батарей може призвести до травм і займання.
5. Якщо акумуляторний блок не використовується, тримайте його подалі від інших металевих предметів, таких як скріпки для паперу, монети, ключі, цвяхи, гвинти або інші дрібні металеві предмети, які можуть з'єднати один контактний вивід з іншим. Коротке замикання на клеммах акумулятора може призвести до опіків або займання.
6. За неналежних умов рідина може викидатися з акумулятора; уникати контактів. Якщо контакт потрапився випадково, то змийте її водою. Якщо рідина потрапила в очі, додатково зверніться за медичною допомогою. Рідина, що викидається з акумулятора, може викликати подразнення або опіки.
7. Не використовуйте пошкоджений чи змінений акумуляторний блок чи прилад. Пошкоджені або змінені акумулятори можуть вести себе непередбачувано, що може призвести до пожежі, вибуху або ризику отримання травми.
8. Не піддавайте акумуляторний блок або прилад впливу вогню або надмірної температури. Вплив вогню або температури вище 130°C може призвести до вибуху.
9. Дотримуйтесь усіх інструкцій по заряджанню та не заряджайте акумулятор або прилад поза діапазоном температур, зазначеним в інструкції. Неправильне заряджання або заряджання при температурах, що виходять за межі зазначеного діапазону, може призвести до пошкодження акумулятора і підвищення ризику загоряння.
10. Обслуговування повинно проводитися кваліфікованим фахівцем з ремонту з використанням тільки ідентичних запасних частин. Це забезпечить збереження безпеки виробу.
11. Не змінюйте і не намагайтеся відремонтувати прилад або акумуляторний блок, за винятком випадків, зазначених в інструкції з експлуатації та обслуговування.

Важливі інструкції з безпеки для акумуляторного картриджа

1. Перш ніж використовувати акумуляторний картридж, ознайомтесь з усіма вказівками та попереджувальними позначками на (1) зарядному пристрої (2) акумуляторі та (3) виробі, у якому використовується акумулятор.
2. Не розбирайте й не відкривайте акумуляторний картридж. Це може призвести до пожежі, перегріву або вибуху.
3. Якщо час роботи став надмірно коротким, негайно припиніть роботу. Це може призвести до ризику перегріву, можливих опіків і навіть вибуху.
4. Якщо електродіт потрапив в очі, негайно промийте їх чистою водою і зверніться до лікаря. Це може призвести до втрати зору.
5. Не закорочуйте акумуляторний картридж:
 - (1) Не торкайтеся клем будь-яким провідним матеріалом.

- (2) Уникайте зберігання акумуляторного картриджа в контейнері з іншими металевими предметами, такими як цвяхи, монети тощо.
- (3) Не допускайте попадання води або дощу на акумуляторний картридж.

Коротке замикання на батареї може викликати струм великої сили, перегрів, можливі опіки і навіть поломку.

6. Не зберігайте й не використовуйте прилад і акумуляторний картридж у місцях, де температура може досягти або перевищити 50°C (122°F).
7. Не спалюйте акумуляторний картридж, навіть якщо він сильно пошкоджений або повністю зношений. Акумуляторний картридж може вибухнути при займанні.
8. Не прибивайте цвяхами, не ріжте, не розчавлюйте, не кидайте пристрій, не кидайте акумуляторний картридж і не бийте твердими предметами по цьому. Це може призвести до пожежі, перегріву або вибуху.
9. Не використовуйте пошкоджену батарею.
10. Літій-іонні батареї підпадають під дію вимог законодавства про небезпечні товари.
При комерційних перевезеннях, наприклад, третіми особами, експедиторами, треба дотримуватися особливих вимог щодо упаковок та маркування.
Для підготовки товару для відправлення необхідна консультація з експертом з питань небезпечних матеріалів. Будь ласка, дотримуйтеся, по можливості, більш детальних національних нормативів.
Заклейте стрічкою або закрийте відкриті контакти й упакуйте батарею таким чином, щоб вона не могла пересуватися по упаковці.
11. При утилізації акумуляторного картриджа вийміть його з приладу й утилізуйте в безпечному місці. Дотримуйтеся місцевих нормативів, що стосуються утилізації акумулятора.
12. Використовуйте батареї тільки з виробами, зазначеними Makita. Установка батарей на невідповідні вироби може привести до пожежі, перегріву, вибуху або витoku електроліту.
13. Якщо пристрій не використовується протягом тривалого періоду часу, батарея повинна бути витягнута з пристрою.
14. Під час і після використання акумуляторний картридж може нагріватися, що може призвести до звичайних опіків або низькотемпературних опіків. Зверніть увагу на поводження з гарячими акумуляторними картриджами.
15. Не торкайтеся клем прилад відразу після використання, оскільки вони можуть нагрітися достатньо, щоб викликати опіки.
16. Не допускайте попадання стружки, пилу або ґрунту в клеми, отвори й пази акумуляторного картриджа. Це може призвести до поганої роботи або поломки приладу або акумуляторного картриджа.
17. Якщо прилад не дозволений для використання поблизу високовольних ліній електропередачі, не використовуйте акумуляторний картридж поблизу високовольних ліній електропередачі. Це може призвести до виникнення несправності або поломки приладу або картриджа.
18. Зберігайте акумуляторну батарею в місцях, недоступних для дітей.

ЗБЕРІГАЙТЕ ЦІ ІНСТРУКЦІЇ.

▲ПОПЕРЕДЖЕННЯ: Використовуйте тільки оригінальні акумулятори Makita. Використання невідповідних Makita акумуляторів або батарей, які були змінені, може призвести до розриву батареї, що спричинить займання, травми та пошкодження. Це також призведе до скасування гарантії Makita на прилад та зарядний пристрій Makita.

Поради щодо забезпечення максимального терміну служби батареї

1. Перед повним розрядженням зарядіть акумуляторний картридж. Завжди зупиняйте роботу приладу і заряджайте акумуляторний картридж, коли ви помічаєте, що потужність приладу зменшується.
2. Ніколи не заряджайте повністю заряджений акумуляторний картридж. Надмірне зарядження скорочує термін служби батареї.
3. Заряджайте акумуляторний картридж при кімнатній температурі в діапазоні 10°C - 40°C (50°F - 104°F). Дайте гарячому акумуляторному картриджу охолонути перед зарядженням.
4. Якщо акумуляторний картридж не використовується, вийміть його з приладу або зарядного пристрою.
5. Зарядіть акумуляторний картридж, якщо ви не використовуєте його протягом тривалого періоду (понад шість місяців).

ОПИС ДЕТАЛЕЙ

► Fig.1

1	Панель управління	2	Батарейний відсік
3	Верхня кришка	4	Ручка
5	Руків'я для перенесення	6	Відкривачка
7	Крюк для верхньої кришки	8	Колесо
9	Кришка фільтру	10	Розетка "DC IN"
11	Порт джерела живлення USB	12	Кнопка живлення
13	Кнопка перемикачання охолодження/нагріву	14	Індикація температури
15	Індикатор заряду батареї	16	Кнопка зниження температури
17	Кнопка "Температура плюс"	18	Лампа "DC IN"
19	Одиниця температури	20	Лампа режиму нагріву
21	Лампа режиму охолодження	-	-

ФУНКЦІОНУВАННЯ

▲ПОПЕРЕДЖЕННЯ: Не класти в камеру речі, які легко псуються. Їжа або напої можуть погнити.

ПРИМІТКА: При експлуатації приладу в умовах підвищеної вологості на приладі може утворитися конденсат роси. Це не є несправністю приладу. Використати суху тканину, щоб витерти конденсат роси з приладу.

1. Підключення джерела живлення

A) Акумулятор

⚠ ПОПЕРЕДЖЕННЯ: Завжди вимикайте інструмент перед установкою або вийманням картриджа акумулятора.

⚠ ПОПЕРЕДЖЕННЯ: При установці або витяганні акумуляторного картриджа міцно тримайте пристрій та акумуляторний картридж. Якщо ви не будете міцно тримати прилад і акумуляторний картридж, вони можуть зісковзнути з ваших рук і призвести до пошкодження приладу і акумуляторного картриджа, а також до травм.

⚠ ПОПЕРЕДЖЕННЯ: Будьте обережні, щоб не прищемити пальці при відкритті чи закритті кришки батарейного відсіку.

⚠ ПОПЕРЕДЖЕННЯ: Будьте обережні, щоб не затиснути пальці між батарейним картриджом і клемми. Це може призвести до порізу.

Щоб встановити акумуляторний картридж, відкрийте кришку акумулятора. Вирівнювати язичок на акумуляторному картриді з пазом в корпусі і вставте його на місце. Вставте його до кінця, поки він не зафіксується на місці невеликим клацанням. Потім закрийте кришку батарейного відсіку.

Щоб витягти акумуляторний картридж, висуньте його з пристрою, одночасно натискаючи кнопку на передній панелі картриджа.

- Fig.2 1. Червоний індикатор 2. Кнопка
3. Картридж для акумулятора

⚠ ПОПЕРЕДЖЕННЯ: Завжди встановлюйте акумуляторний картридж повністю, поки не щезне червоний індикатор. В іншому випадку він може випадково випасти з приладу, завдавши травму вам або комусь з тих, хто оточує.

⚠ ПОПЕРЕДЖЕННЯ: Не встановлюйте акумуляторний картридж із застосуванням сили. Якщо картридж не ковзає легко, то він не вставляється правильно.

ПРИМІТКА: Можна встановити до двох акумуляторних картриджів, хоча для роботи прилад використовує один акумуляторний картридж.

B) Адаптер змінного струму (використовується тільки для транспортно-спортивного засобу для відпочинку)

Додаткові прилади

При використанні приладу з живленням від мережі змінного струму використовуйте адаптер змінного струму, що поставляється разом з приладом. Вставляти вилку у вхідний отвір приладу "DC IN", а потім вставляти інший кінець в розетку. Коли прилад працює від адаптера змінного струму, лампа "DC IN" спалахує.

C) Адаптер прикуривателя

При використанні приладу з розеткою прикуривателя слід використати адаптер прикуривателя, що поставляється разом з приладом. Вставляти вилку у вхідний отвір приладу "DC IN", а потім вставляти інший кінець в розетку прикуривателя.

Коли прилад працює від адаптера прикуривателя, лампа "DC IN" спалахує.

⚠ ПОПЕРЕДЖЕННЯ: Повністю вставляти вилку у вхід "DC IN". Недотримання цієї вимоги може привести до деформації вилки або займання.

⚠ ПОПЕРЕДЖЕННЯ: Завжди щільно закривайте кришку розетки "DC IN", коли шнур живлення не підключений. Інакше сторонні речовини можуть потрапити в прилад і привести до несправності.

ПРИМІТКА: [Тільки при роботі з батареєю 18 V (LXT)]
Якщо прилад працював близько 24 годин зі встановленим батарейним картриджом 18 V (LXT), батарейний картридж може відключити власне живлення для захисту батарейного картриджа. В цьому випадку прилад не може працювати від акумулятора, і індикатор заряду акумулятора також гасне. Щоб відновити подання живлення від акумулятора, зняти і переустановити акумуляторний картридж.

ПРИМІТКА: Коли прилад перемикає живлення, компресор зупиняється приблизно на 3 хвилини для захисту компресора.
ПРИМІТКА: Після виключення приладу для перезапуску компресора вимагається близько 3 хвилин із-за захисту компресора.

2. Включення приладу

Натиснути кнопку живлення, щоб включити прилад.
Натиснути кнопку живлення ще раз, щоб вимкнути прилад.

3. Перемикання режиму охолодження / нагріву

Натиснути кнопку перемикача охолодження / нагріву, щоб переключити режим роботи.

- Коли прилад працює в режимі охолодження, спалахує лампа режиму охолодження.
- Коли прилад працює в режимі нагріву спалахує лампа режиму нагріву.

Контрольна температура блимає на дисплеї температури

4. Вибір контрольної температури

Натиснути кнопку "Температура плюс" або кнопку "Температура мінус", щоб вибрати контрольну температуру. Див. главу "ТЕХНІЧНІ ХАРАКТЕРИСТИКИ" для вибраної контрольної температури.

Прилад починає охолодження / нагрів через 5 секунд без якої-небудь операції, потім контрольна температура перепадає блимати, і на дисплеї температури відображається поточна температура.

Коли поточна температура досягає контрольної температури, прилад припиняє охолодження / нагрів.

Раді з ефективного охолодження

- Відкриття верхньої кришки впродовж тривалого часу може привести до значного підвищення температури в камері.
- Регулярно очищати поверхні, які можуть стикатися з харчовими продуктами, і доступними дренажними системами.
- Зберігати сире м'ясо і рибу у відповідних контейнерах в камері, щоб вони не стикалися з іншими продуктами харчування і не крапали на них.
- Якщо камера залишається порожньою впродовж тривалого часу:

- Вимкнути прилад.
- Розморозувати камеру.
- Очистити і висушити камеру.
- Залишати верхню кришку відкритою, щоб запобігти утворенню плісняви в камері.







ПРИМІТКА: Залежно від умов використання та температури навколишнього середовища індикація може дещо відрізнятися від фактичної ємності.

ПРИМІТКА: Перша (крайня ліва) індикаторна лампа загориться, коли спрацює система захисту акумулятора.

ФУНКЦІЯ

Індикація залишкової ємності акумулятора









Індикатор акумулятора показує місткість акумулятора, що залишилася. Місткість акумулятора, що залишилася, показана в наступній таблиці.

Стан індикатора акумулятора	Залишкова ємність
 Світить  Вимкнений	
	50 % - 100 %
	20 % - 50 %
	0 % - 20 %
 (Блимає)	Заряджайте батарею.

(Тільки для акумуляторних картриджів з індикатором)

Натисніть контрольну кнопку на акумуляторному картриджі, щоб перевірити залишкову ємність акумулятора. Індикаторні лампи засвітяться на кілька секунд.

► Fig.3 1. Індикаторні лампи 2. Контрольна кнопка

Індикаторні лампи			Залишкова ємність
 Світить	 Вимкнений	 Блимає	
			75 % - 100 %
			50 % - 75 %
			25 % - 50 %
			0 % - 25 %
			Заряджайте батарею.
			Можливо, батарея вийшла з ладу.

Система захисту приладу / акумуляторної батареї

Прилад оснащений системою захисту. Ця система автоматично відключає живлення двигуна, щоб продовжити термін служби приладу та акумуляторної батареї. Прилад автоматично припинить роботу, якщо прилад або акумуляторна батарея знаходяться в одній із наступних умов.

- **Захист від перезаряду акумулятора**
При зниженні заряду акумуляторної батареї прилад автоматично зупиняється. Індикатор акумулятора показує, що акумулятор має бути заряджений. Витягати акумулятора з приладу і зарядити їх.
- **Захист від перетікання**
Коли прилад / акумулятор працює таким чином, що він споживає аномально високий струм, прилад автоматично зупиняється. У цій ситуації зупините додаток, який привів до перевантаження приладу. Потім увімкніть прилад для повторного запуску.
- **Захист від низької напруги**
Коли вхідна напруга автомобіля нижча номінальної напруги, ця система захисту вимикає прилад, і на дисплеї температури відображається "F3" із звуковим сигналом.
- **Захист від перенапруження**
Коли вхідна напруга перевищує номінальну напругу, ця система захисту вимикає прилад, і на дисплеї температури відображається "F4" із звуковим сигналом.
- **Захист від короткого замикання**
Електросхема має функцію захисту від короткого замикання у разі короткого замикання. У цій ситуації візьміть прилад в авторизований або заводський сервісний центр Makita.

Захист від інших причин

Система захисту також призначена для усунення інших причин, які можуть привести до ушкодження приладу, і дозволяє приладу автоматично зупинитися. Виконати усі наступні дії, щоб усунути причини, коли прилад був тимчасово зупинений або зупинений в роботі.

1. Вимкнути пристрій, а потім знову включити його, щоб перезавантажити.
2. Зарядити акумулятор(и) або замінити його/їх на заряджений акумулятор(и).
3. Нехай прилад і акумулятор(и) охолоджуються.

Якщо відновлення системи захисту не приведе до поліпшення, звернетеся в місцевий сервісний центр Makita.

Функція захисту від нахилу

Прилад оснащений функцією захисту від нахилу. При роботі приладу в режимі охолодження прилад автоматично вимикається, якщо прилад розташований під одним з наступних кутів.

- А) Коли прилад стає рівним або більше 30° від кута нахилу, як показано на малюнку А, прилад вимикається, і на дисплеї температури за деякий час відображається "F1". Перезавантаження приладу після його повернення в горизонтальне положення займає 3 хвилини.

► Fig.4

- В) Коли прилад стає рівним або більше 30° від кута нахилу, як показано на малюнку В, прилад вимикається, і на дисплеї температури за деякий час відображається "F1". Перезавантаження приладу після його повернення в горизонтальне положення займає 3 хвилини.

► Fig.5

- А) Коли прилад стає рівним або більше 30° від кута нахилу, як показано на малюнку С, прилад вимикається, і на дисплеї температури за деякий час відображається "F1". Перезавантаження приладу після його повернення в горизонтальне положення займає 3 хвилини.

► Fig.6

- А) Коли прилад стає рівним або більше 30° від кута нахилу, як показано на малюнку D, прилад вимикається, і на дисплеї температури за деякий час відображається "F1". Перезавантаження приладу після його повернення в горизонтальне положення займає 3 хвилини.

► Fig.7

Зарядка через USB

У батарейному відсіку є USB-порт. USB - порт безперервно виводить напругу 5V в робочому стані.

Функція пам'яті

Після установки контрольної температури, якщо користувач не працюватиме впродовж 5 секунд, поточне налаштування буде збережено в пам'яті. Наступного разу прилад запуститься в тому ж налаштуванні.

Перемикання одиниці температури

Ви можете переключити одиницю температури °C (градус Цельсія) або °F (градус Фаренгейта) через наступну процедуру.

1. Включити прилад.
2. Натиснути кнопку перемикача охолодження / нагріву до тих пір, поки одиниця (°C або °F) не почне блимати.
3. Натиснути кнопку "Температура плюс" або кнопку "Пониження температури", щоб вибрати одиницю.
4. Натиснути кнопку перемикача охолодження / нагріву або залишити прилад на 5 секунд без якої-небудь роботи. Вибір одиниці завершений.

Плечовий ремінь

⚠ ПОПЕРЕДЖЕННЯ: Забезпечити, що плечовий ремінь надійно закріплений належним чином. В іншому випадку може статися нещасний випадок при падінні.

1. Протягнути ремінь через ліву і праву руків'я.
2. Пристебнути ремінь.

► Fig.8

Код помилки

Для конкретних помилок на дисплеї температури відображається наступний код.

Код помилки	Питання
F1	Захист від нахилу активний. Зверніться до розділу для функції захисту від нахилу.
F2	Розряджається акумулятор.
F3	Вхідна напруга низька. Зверніться до параграфа для вхідного захисту автомобіля.
F4	Вхідна напруга висока. Зверніться до параграфа для захисту від перенапруження.
F5	Датчик приладу проблематичний. Візьміть прилад в авторизовані або заводські сервісні центри Makita.

ТЕХНІЧНЕ ОБСЛУГОВУВАННЯ

⚠ ПОПЕРЕДЖЕННЯ: Перш ніж приступати до огляду або технічного обслуговування, завжди переконайтеся, що прилад вимкнений, від'єднаний від розетки, а акумуляторний картридж витягнутий.

ПРИМІТКА: Ніколи не використовуйте бензин, розчинник, розріджувач, спирт тощо. Це може привести до знебарвлення, деформації або утворення тріщин.

Для забезпечення БЕЗПЕКИ і НАДІЙНОСТІ виробу, ремонт, будь-яке інше технічне обслуговування або регулювання повинні виконуватися авторизованими або заводськими сервісними центрами Makita, завжди з використанням запасних частин Makita.

Очищення

- Регулярно очистити масляну пляму в камері.
- Очистити внутрішню частину камери, щоб запобігти неприємному запаху.
- Регулярно очистити губчастий фільтр від пилу, щоб підвищити ефективність охолодження.
- Прокладення ущільнювача верхньої кришки легко брудниться, слідє вчасно її очистити.

Розморожування

Щоб розморозити, вимкнути живлення і почекати, поки іній не розтане. Потім витріть воду.

Очищення губчастого фільтру

⚠ ПОПЕРЕДЖЕННЯ: Після очищення губчастого фільтру обов'язково встановити його на прилад. Експлуатація приладу без губчастого фільтру може привести до несправності.

1. Ковзати кришку фільтру у напрямі стрілки, показаної на малюнку, а потім зняти кришку фільтру.
2. Зняти губчастий фільтр, очистити губчастий фільтр.
► Fig.9
3. Встановити губчастий фільтр і кришку фільтру назад.
► Fig.10

ДОДАТКОВЕ ПРИЛАДДЯ

⚠ ПОПЕРЕДЖЕННЯ: Це приладдя або додаткові пристрої рекомендовані для використання з інструментом Makita, зазначеним у цьому посібнику. Використання будь-якого іншого приладдя або пристосувань може становити небезпеку отримання травм. Використовуйте приладдя або насадку тільки за призначенням.

Якщо вам потрібна додаткова інформація щодо цього приладдя, зверніться до місцевого сервісного центру Makita.

- Адаптер змінного струму
- Оригінальні батарея і зарядний пристрій Makita

ПРИМІТКА: Деякі найменування зі списку можуть бути включені у пакування інструменту в якості стандартного приладдя. Вони можуть відрізнятися в залежності від країни.

ПРЕДУПРЕЖДЕНИЕ

Данным устройством могут пользоваться дети в возрасте от 8 лет и старше, а также лица с ограниченными физическими, умственными способностями и способностями к осознанию, или с недостатком опыта и знаний, при условии, что они находятся под наблюдением или были проинструктированы относительно безопасного использования устройства и осознают соответствующие опасности. Инструмент не является детской игрушкой. Не позволяйте детям без присмотра проводить очистку и обслуживание инструмента.

ТЕХНИЧЕСКИЕ ХАРАКТЕРИСТИКИ

Модель:		CW001G
Емкость		20 л
Вход	Аккумуляторная батарея	D.C. 18 В / D.C. 36 В
	Адаптер AC (Выбираемые аксессуары)	См. указание на адаптере AC. (Входное напряжение отличается в различных странах.)
	Адаптер прикуривателя	D.C. 12 В / D.C. 24 В
Антисейсмический класс		III
Тип климата		SN / N / ST / T
Изоляционный материал / Вспенивающийся материал		Пенополиуретан / Циклопентан (C ₅ H ₁₀)
Хладагент		R-1234yf (26 г.)
Мощность работы		Мощность охлаждения 90 Вт, мощность нагрева 42 Вт
Габаритные размеры (Д × Ш × В)	Габаритные размеры	663 мм × 341 мм × 372 мм
	Внутри комнаты	323 мм × 240 мм × 261 мм
Вес нетто		16,1 кг (с BL4050F×2) / 13,5 кг (без батареи)
Степень защиты		IPX4 (только от батарейного блока)
Выбираемая температура управления	Режим охлаждения	-18°C, -15°C, -10°C, -5°C, 0°C, 5°C, 10°C (0°F, 5°F, 15°F, 25°F, 30°F, 40°F, 50°F)
	Режим нагрева	30°C, 35°C, 40°C, 45°C, 50°C, 55°C, 60°C (85°F, 95°F, 105°F, 115°F, 120°F, 130°F, 140°F)
Порт питания USB		Тип A / Выходное напряжение постоянного тока 5 В / Выходной ток постоянного тока 2,4 А

- Мы не прекращаем совершенствовать и дорабатывать нашу продукцию, поэтому технические характеристики, указанные в данной документации, могут изменяться без уведомления.
- Технические характеристики могут отличаться в разных странах.

Совместимые аккумуляторные батареи и зарядные устройства

Модель D.C.18 В	Аккумуляторная батарея	BL1815N / BL1820B / BL1830B / BL1840B / BL1850B / BL1860B
	Зарядное устройство	DC18RC / DC18RD / DC18RE / DC18SD / DC18SE / DC18SF / DC18SH
Модель D.C.36 В	Аккумуляторная батарея	BL4020 / BL4025 / BL4040 / BL4050F
	Зарядное устройство	DC40RA / DC40RB / DC40RC

- В некоторые страны и регионы вышеперечисленные аккумуляторные батареи и зарядные устройства не поставляются.

▲ ПРЕДУПРЕЖДЕНИЕ: Используйте только вышеперечисленные аккумуляторные батареи и зарядные устройства. Использование любых других батарей и зарядных устройств может привести к травмам и/или возгоранию.

Время работы

ПРИМЕЧАНИЕ: Время работы является приблизительным и может зависеть от типа батареи, состояния заряда и условий эксплуатации.

Напряжение	Аккумуляторная батарея	Время работы каждой температуры управления (часы)								
		Температура окружающей среды составляет 30°C (85°F)					Температура окружающей среды составляет 0°C (30°F)			
		-18°C (0°F)	-10°C (15°F)	0°C (30°F)	5°C (40°F)	10°C (50°F)	30°C (85°F)	40°C (105°F)	50°C (120°F)	60°C (140°F)
18 V	BL1815N ×2	1,6	2,5	3,0	4,0	6,0	2,5	1,8	1,5	1,4
	BL1820B ×2	2,2	3,0	4,5	5,5	8,5	3,0	2,4	2,1	1,9
	BL1830B ×2	3,0	4,5	6,0	8,0	11,5	4,5	3,3	2,9	2,6
	BL1840B ×2	4,0	6,5	8,5	11,0	16,5	6,5	4,5	4,0	3,5
	BL1850B ×2	5,5	8,0	11,0	14,5	21,0	8,0	5,5	5,0	4,5
	BL1860B ×2	6,5	10,0	13,5	17,5	25,5	10,0	7,0	6,0	5,5
36 V	BL4020 ×2	4,0	6,0	8,5	11,0	14,0	7,0	5,0	4,5	3,5
	BL4025 ×2	5,0	8,0	11,0	14,0	18,0	9,5	6,5	6,0	4,5
	BL4040 ×2	8,0	13,0	18,0	22,5	29,0	15,0	10,5	10,0	7,0
	BL4050F ×2	10,0	16,0	22,0	28,0	36,0	18,5	13,0	12,5	8,5

Условные обозначения

Ниже приведены символы, которые могут быть использованы для оборудования. Убедитесь, что вы понимаете их значение перед работой.



Изучите руководство по эксплуатации.



Только для стран ЕС

В связи с наличием опасных компонентов в оборудовании, отработанное электрическое и электронное оборудование, аккумуляторы и батареи могут принести отрицательное воздействие на окружающую среду и здоровье человека. Не утилизировать электрические и электронные приборы или батареи вместе с бытовыми отходами! В соответствии с Европейской Директивой об отходах электрического и электронного оборудования и об аккумуляторах и батареях, об отходах аккумуляторов и батарей, а также об их адаптации к национальному законодательству, отработанное электрическое оборудование, батареи и аккумуляторы должны храниться отдельно и доставляться в отдельный пункт сбора городских отходов, обращать их в соответствии с действующими правилами охраны окружающей среды. Символ мусорного ящика на колесах, размещенного на оборудовании, указывает на это.



Внимание: пожар.



Не заливать воду непосредственно в камеру. Не погружать данный прибор в воду. Не выливать воду на данный прибор. В противном случае может произойти поражение электрическим током или неисправность.

ПРЕДУПРЕЖДЕНИЯ ПО ТЕХНИКЕ БЕЗОПАСНОСТИ

1. Данное устройство используется для:
 - Операция в транспортных средствах.

- Охлаждение и глубокая заморозка продуктов питания.
- Использовать только в том случае, если прибор питается от батарейного блока.

2. Данный прибор использует **ЛЕГКОВОСПЛАМЕНЯЮЩИЕСЯ ХЛАДАГЕНТЫ**. Прочитайте и выполняйте в соответствии с этими инструкциями. Свяжитесь с нашим сервисным центром для ремонта. При утилизации прибора соблюдайте местные правила об утилизации **ЛЕГКОВОСПЛАМЕНЯЮЩИХСЯ ХЛАДАГЕНТОВ**.
3. **ПРЕДУПРЕЖДЕНИЕ:** Обеспечить отсутствие препятствий на вентиляционных отверстиях в корпусе прибора.
4. **ПРЕДУПРЕЖДЕНИЕ:** Кроме тех, которые рекомендованы производителем, не использовать механические устройства или другие методы для ускорения процесса размораживания.
5. **ПРЕДУПРЕЖДЕНИЕ:** Не повредить контур хладагента.
6. **ПРЕДУПРЕЖДЕНИЕ:** Не использовать электрические приборы внутри отсеков для хранения пищевых продуктов, за исключением рекомендованных типов производителем.
7. Внутри данного прибора содержится легковоспламеняющиеся изоляционные газы. При утилизации прибора соблюдать местные правила об утилизации легковоспламеняющихся изоляционных газов.
8. Не хранить аэрозольные баллончики с горючим топливом и другие взрывчатые вещества в данном приборе.
9. Данный прибор предназначен для использования в быту и аналогичных применениях, таких как
 - кухонные зоны для сотрудников в магазинах, офисах и других рабочих помещениях;
 - клиенты в фермерских домах и гостиницах, мотелях и других жилых помещениях;
 - среда типа "постель и завтрак";
 - общественное питание и аналогичные применения, не относящиеся к розничной торговле.
10. Если **ШНУР ПИТАНИЯ** поврежден, необходимо заменить его специальным шнуром или узлом, представленным производителем или его сервисного агента.

11. **ПРЕДУПРЕЖДЕНИЕ:** Риск захвата детей. Перед выбросом вашего старого холодильника или морозильника:
* Снять двери.
12. **Установочный зазор** вокруг блока и над ним должен составлять не менее 15 мм.
13. При расположении прибора обеспечить исправность шнура питания.
14. Не размещать несколько переносных розеток или портативных источников питания в задней части прибора.
15. **Утилизация прибора.**



Данная маркировка обозначает то, что нельзя утилизировать данный продукт вместе с другими бытовыми отходами на всей территории ЕС. Чтобы предотвратить возможный вред окружающей среде или здоровью человека из-за неконтролируемой утилизации отходов, просим утилизировать их с ответственностью, чтобы содействовать устойчивой переработке материальных ресурсов. Изоляционные газы для продувки легковоспламеняющиеся. При утилизации прибора выполняйте ее только в уполномоченном центре утилизации отходов. Не подвергать пламени.

ВАЖНЫЕ ЗАМЕЧАНИЯ

1. **Перед использованием внимательно прочитайте руководство по эксплуатации.**
2. Проверить соответствие диапазона используемого диапазона напряжения диапазону, указанному на заводской табличке, соответствие вилки шнура питания розетке, обеспечить хорошее заземление розетки.
3. Даже если не использовать данный прибор, не ставить его вверх ногами и не наклонять выше 15°. В противном случае возникнуть неисправность.
4. При перевозке прибора верхняя крышка прибора должна вверх. Не кантовать при перевозке прибора. В противном случае возникнуть неисправность.
5. **Не погружать прибор в воду или другую жидкость, чтобы предотвратить поражение электрическим током. Не подвергать дожди.**
6. При очистке или неиспользовании, извлеките батарею и вилку электропитания.
7. **Не использовать любой аксессуар, которого не рекомендует производитель.**
8. Не поставить данный прибор в жарком месте, например, в машине под солнцем или находится в непосредственной близости нагревательных материалов. Характеристика охлаждения может быть снижена, или утечка газа может привести к пожару.
9. **Не ставить прибор в непосредственной близости газового прибора.** Характеристика охлаждения может быть снижена, или утечка газа может привести к пожару.
10. **Не чаще запускать кнопку питания (не менее 5 минут каждый раз), чтобы избежать повреждения компрессора.**
11. Не вставлять металлическую фольгу или другие проводящие материалы в прибор, чтобы избежать пожара или короткого замыкания.
12. Не использовать химические очищающие жидкости и твердые инструменты для очистки продукта.
13. **Вставить всю вилку во вход "DC IN"** Несоблюдение данного требования может привести к деформации вилки или пожару.
14. **Не эксплуатировать прибор при воздении.** В противном случае привести аварию.
15. **Когда оставляя емкость автомобильной батареи меньше, при работе двигателя используйте прибор.** После использования данного прибора извлеките вилку прикуривателя, чтобы избежать нагрузки на автомобильную батарею.
16. **Не злоупотреблять адаптером AC и адаптером прикуривателя.**
17. **Очистить вилки адаптера AC и адаптера прикуривателя.** Вода или соль и другая грязь, прилипшая к вилке, может вызвать ржавчину и привести к плохой проводимости, деформации или пожару.
18. **После работы не сразу прикасаться к вилкам адаптера AC и адаптера прикуривателя.** Возможно, они очень горячие, могут обжечь вашу кожу.
19. **Не разбирать прибор.**
20. **При использовании данного прибора не заряжать автомобильную батарею.** Недопустимое напряжение может податься на продукт и привести к неисправности или пожару.
21. **Не использовать легковоспламеняющийся распылитель в непосредственной близости прибора.** В противном случае это может привести к пожару.
22. **В процессе работы не прикасаться мокрыми руками к предмету внутри прибора, особенно металлическому предмету.** Несоблюдение данного требования может привести к отморожению.
23. **Не трогайте разъем питания мокрыми или замасленными руками.** Несоблюдение данного требования может привести к поражению электрическим током.
24. **Не добавляйте лекарства или академические материалы и другие вещи в прибор.** Не хранить материалы под строгим контролем температуры в данный прибор.
25. **Не использовать данный продукт в качестве подножия или стула.** Это может привести к падению и ранению.
26. **Дети и домашние животные не играют с данным прибором. При хранении хранить прибор в недоступном для детей месте.**
27. **Не класть продукты питания и напитки в прибор.** Характеристика охлаждения может быть снижена, что приведет к гниению продуктов питания и напитков.
28. При сохранении прохладных или теплых продуктов питания и напитков обращать внимание на то, что не разрядит батарею. Не хранить открытые продукты питания в течение длительного времени. Продукты питания и напитки могут сгнить.
29. **Не использовать нож или отвертку для удаления льда с прибора или оттаивания.** В противном случае это может привести к повреждению внутренней части и неисправности прибора, или может распылять газ или масло.
30. **Не использовать выход DC (DC) генератора двигателя в качестве источника питания.** В противном случае это может привести к сбою.
31. **Не поместить воду и другие непосредственно в прибор.** Вода может поступать в внутреннюю часть прибора и привести к неисправности. Если в камере накопилась вода, мягкой тканью вытрите ее.
32. **При закрытии и открытии верхней крышки не прижимать пальцы.**
33. **Не ставить скоропортящиеся вещи в комнату.** Продукты питания или напитки могут сгнить.

34. При работе в режиме нагрева не долго прикасаться к внутренней части прибора рукой. Опасность низкотемпературных ожогов.
35. При помещении продуктов питания или напитков в прибор, сохраните чистоту внутри камеры. Риск пищевого отравления и так далее.
36. Не использовать данный прибор в автомобиле-рефрижераторе или холодильной камере. В автомобиле-рефрижераторе или холодильной камере легко образуется конденсация росы, приводят к неисправностям из падения капель воды на прибор.
37. Не помещать домашние животные и другие живые животные в прибор. Данный прибор не может спасти живых животных.
38. Не помещать охлаждающую смесь в поврежденный пакет. Если утекший хладагент поступает в прибор, может разъесть металлическую часть прибора. При утечке охлаждающей смеси, мокрой мягкой тканью протрите ее, потом мягкой тканью вытрите насухо.
39. Надежно соединить плечевой обхват, чтобы он не упал из-за веса прибора. В противном случае прибор может упасть и привести к получению травмы.
40. При помещении продуктов питания и напитков заранее положите холодную или горячую вещь. Данный прибор не может охладить или нагреться за короткое время.
41. При использовании данного продукта в автомобиле, необходимо установить данный прибор в стабильном и прочном месте, например в багажном пространстве или в ножках заднерядного сиденья, и зафиксировать его. Не поставьте прибор в нестабильном состоянии на сиденье. При внезапном запуске или остановке автомобиля в процессе движения, данный прибор может упасть и перемещаться, что может привести к травмам.
42. При перевозке крепко держаться за прибор. В противном случае данный продукт может упасть и привести к неисправности, или упал на ваши ноги и может привести к получению травмы.
43. При использовании в пыльной среде следует чаще чистить губчатый фильтр. Пыльная среда легко приводит к засорению губчатого фильтра и пожару.

поставляемое изготовителем. Зарядное устройство, предназначенное под конкретный тип аккумуляторной батареи, может привести к возгоранию, если будет использовано для неподходящей батареи.

4. Используйте только специальные аккумуляторные батареи для прибора. Неподходящие аккумуляторные батареи могут привести к получению травм или вызвать возгорание.
5. Неиспользуемому аккумуляторной батарее храните вдали от металлических предметов, например, канцелярских скрепок, монет, ключей, гвоздей и прочих небольших металлических предметов, которые могут замкнуть клеммы аккумулятора. Замыкание клемм аккумулятора может привести к получению ожогов или вызвать возгорание.
6. При неправильной эксплуатации из батареи может вытечь электролитическая жидкость. Избегайте контакта с ней. В случае случайного соприкосновения промойте водой. Если эта жидкость попадет в глаза, обратитесь за медицинской помощью. Жидкость из батареи может вызвать раздражение или ожоги.
7. Запрещается использовать поврежденную или измененную аккумуляторную батарею или прибор. Поврежденные или измененные батареи могут работать непредсказуемо, что может привести к пожару, взрыву или риску получения травмы.
8. Не подвергайте аккумуляторную батарею или прибор воздействию огня или чрезмерно высокой температуры. Воздействие огня или температуры выше 130°C могут привести к взрыву.
9. Соблюдайте инструкции по зарядке аккумуляторной батареи или прибора, в частности указанный диапазон температур. Неправильная зарядка или нарушение указанного диапазона температур могут повредить батарею и повысить опасность возгорания.
10. Сервисное обслуживание должен проводить только квалифицированный специалист, используя подходящие запасные части. Это обеспечит безопасность прибора.
11. Запрещается вносить изменения в конструкцию прибора или аккумуляторной батареи или проводить их ремонт, за исключением процедур, указанных в инструкции по эксплуатации и обслуживанию.

Предупреждения по безопасности для прибора, работающего на батареях

Использование аккумуляторных приборов и уход за ними

1. Избегайте случайного включения. Перед подключением аккумуляторных батарей, подъема или переноски прибора убедитесь, что выключатель находится в отключенном положении. При переноске прибора не кладите палец на выключатель, а также не подключайте питание, если выключатель находится во включенном положении. Это может привести к несчастному случаю.
2. Перед выполнением регулировок, сменой принадлежностей или при длительном хранении прибора обязательно вынимайте аккумуляторные батареи из прибора. Эти меры предосторожности снижают риск случайного включения прибора.
3. Используйте только зарядное устройство,

Важные правила техники безопасности при обращении с аккумуляторной батареей

1. Перед использованием аккумуляторной батареи изучите все инструкции и предупреждающие маркировки, указанные на зарядном устройстве батареи (1), самой батарее (2) и изделии (3), куда вставляется батарея.
2. Не разбирайте и не пытайтесь ремонтировать аккумуляторную батарею. Это может привести к возгоранию, перегреву или даже взрыву прибора.
3. Если время работы резко сократилось, прекратите работу. Продолжение работы может привести к перегреву, получению ожогов и даже взрыву.
4. При попадании электролита в глаза промойте их чистой водой и немедленно обратитесь за медицинской помощью. В противном случае это может привести к потере зрения.
5. Запрещается закорачивать аккумуляторную батарею:
 - (1) Не прикасайтесь к клеммам материалами, проводящими электричество.
 - (2) Избегайте хранения аккумуляторной батареи в контейнере с другими металлическими предметами, такими как гвозди, монеты и т. д.

(3) **Не подвергайте аккумуляторную батарею воздействию воды или дождя.**

Короткое замыкание батареи может создать сильный ток, вызвать перегрев, ожоги и даже разрыв батареи.

6. **Не храните и не используйте прибор и аккумуляторную батарею в местах, где температура может достигать или превышать 50°C (122°F).**
7. **Запрещается сжигать аккумуляторную батарею, даже если она сильно повреждена или полностью изношена. Аккумуляторная батарея может взорваться в огне.**
8. **Не прибивайте гвоздями, не режьте, не ломайте, не бросайте, не роняйте аккумуляторную батарею и не бейте по ней твердым предметом. Это может привести к возгоранию, перегреву или даже взрыву.**
9. **Запрещается использовать поврежденную батарею.**
10. **На литий-ионные батареи распространяются требования Законодательства об опасных грузах. При коммерческих перевозках, например, третьими лицами или транспортно-экспедиционными агентствами, необходимо соблюдать специальные требования к упаковке и маркировке.**
Для подготовки груза к отправке проконсультируйтесь с экспертом по опасным материалам. Кроме того, соблюдайте требования более подробных национальных нормативов. Оберните лентой или прикройте открытые контакты; расположите батарею в упаковке так, чтобы она лежала неподвижно.
11. **Извлеченную аккумуляторную батарею из прибора утилизируйте в безопасном месте. При утилизации батареи соблюдайте местные нормативные требования.**
12. **Используйте батареи только с продуктами, указанными Makita. Установка батарей в несоединимые изделия может привести к возгоранию, перегреву, взрыву или утечке электролита.**
13. **Если прибор не используется длительное время, извлеките из него батарею.**
14. **Аккумуляторная батарея может быть горячей во время и после использования, что может вызвать обычные или низкотемпературные ожоги. При обращении с горячей аккумуляторной батареей будьте особо осторожны.**
15. **Не касайтесь клемм прибора непосредственно после использования, так как они могут нагреться до такой степени, что могут вызвать ожоги.**
16. **Не допускайте попадания стружки, пыли или грязи в клеммы, отверстия и пазы аккумуляторной батареи. Это может привести к снижению производительности или поломке прибора или аккумуляторной батареи.**
17. **Если прибор не предназначен для использования вблизи высоковольтных линий электропередач, не используйте аккумуляторную батарею в таких местах. Это может привести к неисправности или поломке прибора или аккумуляторной батареи.**
18. **Батарею следует хранить в недоступном для детей месте.**

СОХРАНИТЕ ЭТИ ИНСТРУКЦИИ.

⚠ВНИМАНИЕ: Используйте только оригинальные аккумуляторы Makita. Использование батарей от сторонних изготовителей или батарей с измененной конструкцией может привести к их разрыву и, как следствие, к возгораниям, травмам и повреждениям. Кроме того, это приведет к отмене гарантии Makita на прибор и зарядное устройство.

Советы по продлению срока службы батареи

1. **Заряжайте аккумуляторную батарею, не дожидаясь полной разрядки. Когда вы заметили, что прибор работает с меньшей мощностью, прекращайте работу и заряжайте аккумуляторную батарею.**
2. **Запрещается заряжать полностью заряженную батарею. Избыточный заряд сокращает срок службы батареи.**
3. **Заряжайте аккумуляторную батарею при температуре 10–40°C (50–104°F). Если аккумуляторная батарея горячая, подождите, пока она остынет, и заряжайте только после этого.**
4. **Извлеките аккумуляторную батарею из прибора или зарядного устройства, если она не используется.**
5. **Зарядите аккумуляторную батарею, если она не использовалась длительное время (более шести месяцев).**

ОПИСАНИЕ ДЕТАЛЕЙ

► Fig.1

1	Панель управления	2	Крышка батареи
3	Верхняя крышка	4	Ручка
5	Ручка	6	Открывалка
7	Крючок для верхней крышки	8	Колесо
9	Крышка фильтра	10	Штепсельная розетка "DC IN"
11	Порт питания USB	12	Кнопка питания
13	Кнопка переключения охлаждения / нагрева	14	Индикация температуры
15	Индикатор батареи	16	Кнопка снижения температуры
17	Кнопка плюса температуры	18	Лампа "DC IN"
19	Блок температуры	20	Лампа режима нагрева
21	Лампа режима охлаждения	-	-

ЭКСПЛУАТАЦИЯ

⚠ВНИМАНИЕ: Не поставьте скоропортящиеся вещи в комнату. Продукты питания или напитки могут сгнить.

ПРИМЕЧАНИЕ: При эксплуатации данного прибора в среде повышенной влажности, образовывать конденсат росы на приборе. Это естественный звук работы прибора. Сухой тканью вытереть конденсат росы на приборе.

1. Соединение источника питания

A) Батарея

ВНИМАНИЕ: Всегда выключайте инструмент перед установкой или извлечением аккумуляторной батареи.

ВНИМАНИЕ: При установке или извлечении аккумуляторной батареи надежно удерживайте прибор и аккумуляторную батарею. Прибор и аккумуляторная батарея могут выпасть из рук, что может привести к повреждению прибора и зарядного устройства батареи или к травме.

ВНИМАНИЕ: Открывая или закрывая крышку батарейного отсека, следите за тем, чтобы не прищемить пальцы.

ВНИМАНИЕ: Внимание, не зажать пальцы между батарейным блоком и клеммами. Это может привести к порезу.

Чтобы установить батарейный отсек, откройте крышку батареи. Выравнивайте язычок на батарейном отсеке и паз в корпусе, потом вставьте его на место. Полностью вставьте батарею до щелчка.

После этого закройте крышку батареи.

Чтобы извлечь аккумуляторную батарею, вытащите ее из устройства, одновременно передвигая кнопку на передней части батареи.

- Fig.2 1. Индикатор красного цвета 2. Кнопка 3. Аккумуляторная батарея

ВНИМАНИЕ: Устанавливайте аккумуляторную батарею полностью, чтобы красный индикатор не был виден. В противном случае она может выпасть из прибора и причинить травму.

ВНИМАНИЕ: Не вставляйте аккумуляторную батарею с усилием. Если батарея не входит легко, значит вы устанавливаете ее неправильно.

ПРИМЕЧАНИЕ: Можно установить до двух аккумуляторных батарей, но для работы прибора требуется одна аккумуляторная батарея.

B) Адаптер AC (используется только для прогулочного транспортного средства)

Выбираемые аксессуары

При использовании прибора с питанием AC используйте адаптер AC, сопроводительный вместе с прибором. Вставить вилку во вход прибора "DC IN", потом вставить другой конец в розетку.

При использовании прибором адаптера AC для питания, лампа "DC IN" загорается.

C) Адаптер прикуривателя

При использовании прибора с гнездом прикуривателя используйте адаптер прикуривателя, сопроводительный вместе с прибором. Вставить вилку в гнездо прибора "DC IN", потом вставить другой конец в гнездо прикуривателя.

При использовании прибором адаптера прикуривателя для питания, лампа "DC IN" загорается.

ВНИМАНИЕ: Вставить всю вилку во вход "DC IN". Несоблюдение данного требования может привести к деформации вилки или пожару.

ВНИМАНИЕ: Если шнур питания не подключен, всегда плотно закрывайте гнездо "DC IN" крышкой. В противном случае посторонние вещества могут попасть в прибор и привести к неисправности.

ПРИМЕЧАНИЕ: [Только при работе с батареей 18 В (LXT)] если на приборе установлен батарейный блок 18 В (LXT), после работы около 24 часов, батарейный блок может выключить собственное питание, чтобы защищать батарейный блок. При этом прибор не может работать с питанием от аккумулятора, индикатор заряда батареи также гаснет. Для восстановления подачи питания от аккумулятора, разбирайте и переустановите батарейный блок.

ПРИМЕЧАНИЕ: При переключении питания прибора, компрессор будет остановиться около на 3 минуты, чтобы защитить компрессор.

ПРИМЕЧАНИЕ: После выключения прибора, в связи с защитой компрессора перезапускать компрессор только после около 3 минуты.

2. Включить прибор

Нажать кнопку питания, чтобы включить прибор. Нажать кнопку питания еще раз, чтобы выключить прибор.

3. Переключение режима охлаждения / нагрева

Нажать кнопку переключения охлаждения / нагрева, чтобы переключить режим работы.

- При работе прибора в режиме нагрева, загорается лампа режима нагрева.
- При работе прибора в режиме нагрева, загорается лампа режима нагрева.

Температура управления на экране температуры мигает.

4. Выбрать температуру управления

Нажать кнопку "Температура плюс" или кнопку "Понижение температуры", чтобы выбрать температуру управления. О выборе температуры управления см. раздел "ХАРАКТЕРИСТИКИ". После 5 секунд без любой операции прибор начинает охлаждаться / нагреваться, потом температура управления прекращает мигать, и на экране температуры отображать текущую температуру. После достижения текущей температуры до температуры управления прибор прекращает охлаждение / нагрев.

Советы по эффективному охлаждению

- Длительное открытие верхней крышки может привести к значительному повышению температуры в камере.
- Регулярно очищать поверхности, которые могут контактировать с продуктами питания, и доступные дренажные системы.
- Хранить сырое мясо и рыбу в подходящих емкостях в камере, чтобы избежать их контакта с другими продуктами питания или капать на других продуктах питания.
- Если камера долго пустая:

- Выключить прибор.
- Разморозьте камеру.
- Очистить и высушить камеру.
- Сохранить верхнюю крышку в состоянии открытой, чтобы избежать развития плесени в камере.







ПРИМЕЧАНИЕ: В зависимости от условий эксплуатации и температуры окружающей среды индикация может незначительно отличаться от фактической емкости.

ПРИМЕЧАНИЕ: При срабатывании системы защиты батареи начинает мигать первый (крайний левый) индикатор.

ФУНКЦИЯ

Обозначение оставшегося заряда батареи











Индикатор заряда батареи отображает оставшуюся емкость батареи. Оставшаяся емкость батареи показана в следующей таблице.

Состояние индикатора заряда батареи	Оставшийся заряд
<div style="display: flex; justify-content: space-around;"> <div style="text-align: center;">  Вкл </div> <div style="text-align: center;">  Выкл </div> </div>	
	от 50 % до 100 %
	от 20 % до 50 %
	от 0 % до 20 %
 (Мигает)	Зарядите батарею.

(только на аккумуляторных батареях с индикатором)

Чтобы посмотреть оставшийся заряд батареи, нажмите на кнопку, расположенную на батарее. Индикаторы загораются на несколько секунд.

► Fig.3 1. Лампы индикаторов 2. Кнопка проверки

Лампы индикаторов	Оставшийся заряд
<div style="display: flex; justify-content: space-around;"> <div style="text-align: center;">  Вкл </div> <div style="text-align: center;">  Выкл </div> <div style="text-align: center;">  Мигает </div> </div>	
	от 75 % до 100 %
	от 50 % до 75 %
	от 25 % до 50 %
	от 0 % до 25 %
	Зарядите батарею.
 ↑ ↓ 	Возможна неисправность батареи.

Система защиты устройства/батареи

Прибор оборудован системой защиты. Эта система автоматически отключает питание, чтобы продлить срок службы прибора и батареи. Прибор автоматически остановится во время работы, если устройство или батарея будут находиться в одном из следующих условий.

- **Защита от перезаряда батареи**
Когда заряд батареи становится низким, прибор автоматически останавливается. Индикатор заряда батареи напоминает, что следует зарядить батарею. Извлеките батарею из прибора и зарядить батарею.
- **Защита от перегрузки по току**
При работе прибора /батареи с потребляемым аномально высоким током, прибор автоматически останавливается. При этом остановить приложение, которое привело к перегрузке прибора. Затем включите прибор для перезарядки.
- **Защита от низкого напряжения**
Когда входное напряжение автомобиля ниже номинального напряжения, данная система защиты выключает прибор, и на экране температуры отображается "F3" со звуком свистка.
- **Защита от перенапряжения**
Когда входное напряжение выше номинального напряжения, данная система защиты выключает прибор, и на экране температуры отображается "F4" со звуком свистка.
- **Защита от короткого замыкания**
Схема имеет функцию защиты от короткого замыкания во избежание короткого замыкания. В этой ситуации обращайтесь с прибором к уполномоченному или заводскому сервисному центру Makita.

Защита от других причин

Проектирование системы защиты также использовано для устранения других причин, которые могут привести к повреждению прибора, и позволяет прибору автоматически останавливаться. При временной остановке или остановке работы прибора выполните все следующие шаги для устранения причин.

1. Выключить прибор, потом снова включить его для перезарядки.
2. Зарядить батарею (-и) или заменить ее/ их заряженную батарею(-ами).
3. Дать прибору и батарее(-ям) остыть.

Если восстановление системы защиты не получило любого улучшения, обратитесь к местному сервисному центру Makita.

Функция защиты от наклона

Данный прибор оснащен функцией защиты от наклона. При работе прибора в режиме охлаждения прибор автоматически выключается, если прибор расположен под одним из следующих углов, то будет выключиться.

- A) Как показано на рисунке А, когда горизонтальный угол прибора равен или больше 30°, прибор выключается, на экране температуры отображается "F1" на некоторое время. После возвращения прибора в горизонтальное положение, и после 3 минуты допускается перезапуск.

► Fig.4

- B) Как показано на рисунке В, когда горизонтальный угол прибора равен или больше 30°, прибор выключается, на экране температуры отображается "F1" на некоторое время. После возвращения прибора в горизонтальное положение, и после 3 минуты допускается перезапуск.

► Fig.5

- C) Как показано на рисунке С, когда горизонтальный угол прибора равен или больше 30°, прибор выключается, на экране температуры отображается "F1" на некоторое время. После возвращения прибора в горизонтальное положение, и после 3 минуты допускается перезапуск.

► Fig.6

- D) Как показано на рисунке D, когда горизонтальный угол прибора равен или больше 30°, прибор выключается, на экране температуры отображается "F1" на некоторое время. После возвращения прибора в горизонтальное положение, и после 3 минуты допускается перезапуск.

► Fig.7

Зарядка через USB

В батарейном отсеке есть порт USB. Порт USB непрерывно выводит напряжение 5В в рабочем состоянии.

Функция памяти

После настройки температуры управления, если пользователь не будет эксплуатировать в течение 5 секунд, будет запомнить текущую настройку. В следующий раз запустить прибор в режиме той же настройки.

Переключение единицы измерения температуры

Вы можете выполнить переключение единицы измерения температуры °C (градус Цельсия) или °F (градус Фаренгейта) в соответствии со следующими шагами.

1. Включить прибор.
2. Нажать кнопку переключателя охлаждения / нагрева до тех пор, пока единица измерения (°C или °F) не начнет мигать.
3. Нажать кнопку "Температура плюс" или кнопку "Понижение температуры", чтобы выбрать единицу измерения.
4. Нажать кнопку переключателя охлаждения / нагрева, или оставить прибор не работать в течение 5 секунд. Завершен выбор единицы измерения.

Плечевой обхват

ВНИМАНИЕ: Обеспечить правильное и надежное соединение плечевого обхвата. В противном случае прибор может упасть.

1. Продеть обхват через левую и правую ручки.
2. Протянуть обхват.

► Fig.8

Код ошибки

Для конкретных ошибок на экране температуры отображать следующий код.

Коды ошибки	Вопросы
F1	Защита от наклона находится в состоянии активации См. раздел о функциях защиты от наклона.
F2	Разрядить батарею.
F3	Входное напряжение низкое. См. раздел о защите входа автомобиля.
F4	Входное напряжение высокое. См. раздел о защите от перенапряжения.
F5	Датчик в приборе неисправный. Доставить прибор в уполномоченный или заводский сервисный центр Makita.

ОБСЛУЖИВАНИЕ

ВНИМАНИЕ: Перед выполнением проверки или обслуживания прибора убедитесь, что он отключен, отсоединен от питающей сети, а его аккумуляторная батарея извлечена.

ПРИМЕЧАНИЕ: Запрещается использовать бензин, бензол, растворитель, спирт и подобные вещества. Это может привести к потере цвета, деформации и трещинам.

Ремонт и любое другое техническое обслуживание или регулировка должны выполняться авторизованными или заводскими сервисными центрами Makita. При этом всегда должны использоваться оригинальные запасные части Makita. Это обеспечивает безопасность и надежность изделия.

Чистка

- Регулярно очищать масляное пятно в камере.
- Очистить вокруг внутренней части камеры, чтобы предотвратить неприятный запах.
- Регулярно очищать губчатый фильтр от пыли, чтобы повысить эффективность охлаждения.
- Уплотнительная полоса верхней крышки легко загрязняемая, своевременно очистить ее.

Размораживание

Чтобы разморозить, выключить питание и подождать оттаивать. Затем удалить воду.

Очистить губчатый фильтр

⚠ ВНИМАНИЕ: После очистки губчатого фильтра обязательно установить его на прибор. Без губчатого фильтра эксплуатация прибора может привести к неисправности.

1. По направлению стрелки на рисунке сдвинуть крышку фильтра, потом снять крышку фильтра.
2. Снять губчатый фильтр, очистить губчатый фильтр.

► Fig.9

3. Установить губчатый фильтр и крышку фильтра на место.

► Fig.10

ДОПОЛНИТЕЛЬНЫЕ АКСЕССУАРЫ

⚠ ВНИМАНИЕ: Эти аксессуары или принадлежности рекомендуется использовать с инструментом Makita, который указан в данном руководстве. Использование других аксессуаров или принадлежностей может привести к получению травм. Используйте аксессуары или принадлежности только по назначению.

Если вам нужна помощь в получении более подробной информации об этих аксессуарах, обратитесь в ваш Сервисный центр Makita.

- Адаптер AC
- Оригинальная батарея и зарядное устройство Makita

ПРИМЕЧАНИЕ: Некоторые элементы из списка могут быть включены в пакет в качестве стандартных аксессуаров. Комплект поставки может отличаться в разных странах.

ЕСКЕРТУ

Бұл Жабдықты 8 жастан асқан балалар, сондай ақ дене, сезім мөшелері немесе рухани қабілеті кемшіл немесе тәжірибесі кемшіл адамдар пайдалануға болады. бірақ оларға хаупсіз пайдалану жабдығы Жағындағы бақылау немесе жетекшілік ету, сондай ақ олардің қатісты хауып қатерлерды түснүіне кепілдік ету керек. Балалар құрылғымен ойнамауы керек. Тазалық пен тұтынушыларды қорғауді бақыланусыз балалар жүргізуге болмайды

ТЕХНИКАЛЫҚ СИПАТТАМАЛАРЫ

Үлгі:	CW001G	
Қабілет	20 L	
Енгізу	Батарея картриджды	Тұрақты төк 18 V / Тұрақты төк 36 V
	Трансформатор (Таңдауға болатын бөлшектер)	Алмастиргіштағы нұсқаудан пайдаланізі. (Енгізілетен кернеу мемлекет ұқсамайтындғына қарай ұқсамайды)
	Шақпақты бейімжегіш	Тұрақты төк 12 V / Тұрақты төк 24 V
Сілкіністен сақтану қорғау түрлеры	III	
Клімат түрлеры	SN / N / ST / T	
Йзолятор материалы/Көпшіршік шіғару материалы	Поли аммиак эстер көбігі / сақиналы метан (C ₅ H ₁₀)	
Салқындатқыш.	R-1234yf (26 g)	
Жұмыс қуаты.	Салқындату қуаты 90 Вт, қыздыру қуаты 42 Вт.	
Өлшемдері (Ұ × Е × Б)	Сыртқы өлшем.	663 mm × 341 mm × 372 mm
	Уидіңың ішінде.Бөлме ішінде.	323 mm × 240 mm × 261 mm
Таза салмағы	16,1 кг (BL4050F × 2-мен) / 13,5 кг (батареясыз)	
Қорғау дәрежесі.	IPX4 (тек батареямен жұмыс істейді).	
Таңдалатын тежеленетін температура	Салқындату режимі,тәсілі	-18°C, -15°C, -10°C, -5°C, 0°C, 5°C, 10°C (0°F, 5°F, 15°F, 25°F, 30°F, 40°F, 50°F)
	Жылыту режимі, тәсілі	30°C, 35°C, 40°C, 45°C, 50°C, 55°C, 60°C (85°F, 95°F, 105°F, 115°F, 120°F, 130°F, 140°F)
USB қуат көзі	А типі / шығыс кернеуі D.C.5 V / шығыс тоғы D.C. 2,4 A	

- Зерттеу және дамытудың үздіксіз бағдарламасына байланысты мұндағы техникалық сипаттамалар ескертусіз өзгертілуі мүмкін.
- Техникалық сипаттамалары елден елге ерекшеленіп отыруы мүмкін.

Тиісті батарея картриджды және зарядтағыш

турақты тоқ 18 V моделі	Батарея картриджды	BL1815N / BL1820B / BL1830B / BL1840B / BL1850B / BL1860B
	Зарядтағыш	DC18RC / DC18RD / DC18RE / DC18SD / DC18SE / DC18SF / DC18SH
турақты тоқ 36 V моделі	Батарея картриджды	BL4020 / BL4025 / BL4040 / BL4050F
	Зарядтағыш	DC40RA / DC40RB / DC40RC

- Жоғаыда көрсетылген кейбір батаея картриджетімді сіз тұрған аймаққа байланысты істетылмеуі мүмкін.

⚠ ЕСКЕРТУ: Тек жоғарыда көрсетілген батарея қорабы мен төк толтырғыштарды ғана пайдалануға болады. Кез келген басқа батарея картридждарын және зарядтағыштарды пайдалану жарақатқа және/немесе өртке әкелуі мүмкін.

Жұмыс уақыты

ЕСКЕРТПЕ: Жұмыс уақыттары шамамен және батарея түріне, зарядтау күйіне және пайдалану жағдайына байланысты өзгеріп отыруы мүмкін.

Кернеу	Батарея картриджды	Өрбір тежеу температурасы үшін жұмыс уақыты (сағат)								
		Қоршаған орта температурасы 30°C (85°F)					Қоршаған орта температурасы 0°C (30°F)			
		-18°C (0°F)	-10°C (15°F)	0°C (30°F)	5°C (40°F)	10°C (50°F)	30°C (85°F)	40°C (105°F)	50°C (120°F)	60°C (140°F)
18 V	BL1815N x2	1,6	2,5	3,0	4,0	6,0	2,5	1,8	1,5	1,4
	BL1820B x2	2,2	3,0	4,5	5,5	8,5	3,0	2,4	2,1	1,9
	BL1830B x2	3,0	4,5	6,0	8,0	11,5	4,5	3,3	2,9	2,6
	BL1840B x2	4,0	6,5	8,5	11,0	16,5	6,5	4,5	4,0	3,5
	BL1850B x2	5,5	8,0	11,0	14,5	21,0	8,0	5,5	5,0	4,5
	BL1860B x2	6,5	10,0	13,5	17,5	25,5	10,0	7,0	6,0	5,5
36 V	BL4020 x2	4,0	6,0	8,5	11,0	14,0	7,0	5,0	4,5	3,5
	BL4025 x2	5,0	8,0	11,0	14,0	18,0	9,5	6,5	6,0	4,5
	BL4040 x2	8,0	13,0	18,0	22,5	29,0	15,0	10,5	10,0	7,0
	BL4050F x2	10,0	16,0	22,0	28,0	36,0	18,5	13,0	12,5	8,5

Таңбалар

Төменде жабдық үшін пайдалануға болатын белгілер көрсетілген. Пайдалану алдында олардың мағынасын түсінетінізді тексеріңіз.



Пайдалану нұсқаулығын оқып шығыңыз.



Тек ЕО елдері үшін
Жабдықта қауіпті компоненттердің болуына байланысты электр және электронды жабдықтардың қалдықтары, аккумуляторлар мен батареялар қоршаған ортаға және адам денсаулығына кері әсер етуі мүмкін. Электрлік және электронды құрылғыларды батареяларды тұрмыстық қалдықтармен бірге тастамаңыз. Электр және электронды жабдықтардың қалдықтары мен аккумуляторлар мен қалдықтары туралы, сондай-ақ оларды ұлттық заңнамаға бейімдеу туралы Еуропалық директиваға сәйкес электр жабдықтары, батареялар мен аккумуляторлар қалдықтары бөлек сақталуы және бөлек жинау орнына жеткізілуі керек. қоршаған ортаны қорғау ережелеріне сәйкес жұмыс істейтін коммуналдық қалдықтар үшін Бұл жабдықта қойылған сызылған доңғалақты қоқыс жәшігінің белгісімен көрінеді.



Абайлаңыз: өрт қаупі бар.



Суды камераға тікелей құйуға болмайды. Құралды суға батыруға тиым салынады. Құрылғының үстіне су құймаңыз. Өйтпесе электр тоғы соғуы немесе дұрыс жұмыс істемеуі мүмкін.

ҚАУІПСІЗДІК ТУРАЛЫ ЕСКЕРТУЛЕР

1. Құрылғы қолдануға сәйкес келед

- Келік ішінде пайдалану.
- Азықты салқындату және қатты мұздату.

- Құрылғы батарея жинағымен жұмыс жасағанда ғана кемпингке шығуға болад.

2. Бұл құрылғыны тұтынатын суытқышты стетуге болад. Осы нұсқаулықты оқып, қолданыңыз қызмет көрсету орталығынан қабарласыңыз. Құрылғыны қоқысқа тастайтын кезде, Ажыратылатын суытқыштарды қоқысқа тастауға қатысты жергілікті ережелерді қолдану.
3. ЕСКЕРТУ: Құрылғы корпусындағы желдету саңылауларын кедергіден аулақ ұстаңыз.
4. ЕСКЕРТУ: Жібіту процесін жеделдету үшін өндіруші ұсынғаннан басқа механикалық құрылғыларды немесе басқа құралдарды пайдалануға болмайды.
5. ЕСКЕРТУ: Тоңазытқышты контурын зақымдауға болмайды.
6. ЕСКЕРТУ: Құрылғының тамақ өнімдерін сақтайтын бөлімдерінің ішінде электр аспаптарын, егер олар өндіруші ұсынған түрге сәйкес болмаса, пайдалануға болмайды.
7. Бұл құрылғының құрамында жанғыш оқшаулайтын үрлеу газдары бар. Құрылғыны қоқысқа тастаған кезде жанғыш оқшаулайтын газдарды жоюға қатысты жергілікті ережелеріңізді сақтау керек.
8. Аэрозольді банкалар сияқты жарылғыш заттарды жанғыш отынмен бірге қоюға болмайды.
9. Бұл құрылғы тұрмыстық және осыған ұқсас қосымшаларда қолдануға арналған
 - дүкендердегі, кеңселердегі және басқа жұмыс орталарындағы қызметкерлердің ас бөлмелер аумағы;
 - қонақ үйлердегі, машине орталғы және басқа да типтегі ортадағы шаруа қожалықтары мен клиенттер
 - төсек және таңғы ас ішетін орта;
 - тамақтану және соған ұқсас қосымша дүкендер.
10. Жабдықтар зақымдалған жағдайда, оны өндірушіден немесе оның қызмет көрсететін агентінен алынатын арнайы сыммен немесе жиынтықпен ауыстыру керек.

11. **ЕСКЕРТУ:** Баланы ұстауға болмайды Ескі тоңазытқышты тастамас бұрын:
Ескітерді шешіңіз.
12. Құрылғының айналасында және үстінде қондырғының саңылауы 15 мм-ден кем болмауы тиыс.
13. Құрылғыны орналастырған кезде, қуат сымының соғылмағанына және зақымдалмағанына көз жеткізіңіз.
14. Құрылғының артқы жағында бірнеше портативті розетка немесе портативті қуат көздерін орналастырмаңыз.
15. Құралды қоқысқа орналастырыу.



Бұл таңбалау бұл өнімді ЕО аумағында басқа тұрмыстық қалдықтармен бірге тастауға болмайтындығын көрсетеді. Қоқыстарды бақылаусыз шығарудан қоршаған ортаға немесе адам денсаулығына зиян келтіруді болдырмау үшін оны материалдық қайта өңдеуге жауапкершілікпен қайта қолдану. Оқшаулағыш үрлейтін газды тұтанғыш зат. Құрылғыны қоқысқа тастаған кезде оны тек қоқыс шығаруға рұқсат етілген орталыққа тазалауға болады. Жалынын туылуына жол бермеңіз.

13. Штепсельді толығымен «DC IN» кірісіне сұғу тис. Мұны жасамас штепсельді өзгерту немесе өртке әкелуі мүмкін.
14. Құрылғыны көлік жүргізу кезінде пайдалануға болмайды. Бұлай істеу апатқа әкелуі мүмкін.
15. Қалған автомобиль батареясының сыйымдылығы аз қалған кезде, құралды қозғалтқыш жұмыс істеп тұрған кезде қолдану Құрылғыны қолданғаннан кейін, автомобиль батареясына жүктемеу үшін шылым шегетін розетканы ажыратыңыз.
16. Айнымалы ток адаптерін және темекі отының адаптерін теріс пайдаланбау.
17. Айнымалы ток адаптері мен темекі отының адаптерін тазалау. Штепсельге жабысқан су немесе тұз сияқты ластану, тат тудыру және нашар өткізгіштікке, деформацияға немесе өртке әкелуі мүмкін.
18. Айнымалы тоқ адаптерінің ашасы мен темекі отының адаптерін жұмыс істеп болғаннан кейін бірден ұстамау. Олар өте ыстық болуы мүмкін әрі теріңізді күйдіруі мүмкін.
19. Құрылғыны бөлшектеуге болмайды.
20. Құрылғыны пайдалану кезінде автомобильдің батареясын зарядтамау тис. Өнімге рұқсат етілмеген кернеу қолданылуы мүмкін, бұл істен шығуға немесе өртке әкелуі мүмкін.
21. Құрылғының жанында құралдың шашыратқышты пайдаланбаңыз. Өйтпесе, өрт шығуы қаупі болуы мүмкін.
22. Жұмыс кезінде құрылғының ішіндегісін, әсіресе металдан жасалған заттарын дымқыл қолмен ұстамаңыз. Былай істеу қатыруға әкеліп соғат.
23. Ашаны ылғалды немесе майлы қолмен ұстамаңыз. Бұл электр тогының соғуына душар етет.
24. Дәрілік заттарды немесе оқу материалдарын құрылғыға салуға болмайды. Бұл құрылғы температураны қатаң бақылауды қажет ететін материалдарды сақтай алмайды.
25. Бұл өнімді орындық немесе орындық ретінде пайдалануға болмайды. Бұл құлап, жарақат алуыға апаруы мүмкін
26. Бұл құрылғымен кішкентай балалар мен үй жануарларының ойнауына болмайды Сақтау кезінде құрылғының балалардың қолы жетпейтін жерде сақтаңыз.
27. Аспапқа тамақ пен сусынның мөлшерін толтырмау. Салқындату өнімділігі төмендеуі мүмкін, бұл тамақ пен сусынның шіріп кетуіне душар қылады.
28. Тамақты және ішімдікті салқын немесе жылы күйде ұстау кезінде батарея қуаты таусылып қалмас үшін абай болу Ашылған тағамдарды ұзақ уақыт сақтамаңыз Тамақ пен сусындық шіріп кетуі мүмкін.
29. Құралдағы мұзды немесе аязды кетіру үшін пышақ немесе бұрағыш қолданбаңыз. Мұны істеу құрылғының ішіне нұқсан келтіріп, жұмыс істемей қалуы немесе қоршалған газ және майдың шашырауы мүмкін.
30. Қозғалтқыш ретінде қозғалтқыш генераторының тұрақты (шығыс) шығысын пайдаланбаңыз. Бұлай істеу істен шығару мүмкін.
31. Суды және т.с.с.-ны тікелей құрылғыға салмаңыз. Құрылғының ішіне су кіріп, жұмыс істемей қалуы мүмкін. Егер камерада су жиналған болса, оны жұмсақ шүберекпен сүртіңіз.
32. Жоғарғы қапқақты жауып, ашқанда саусағыңызды қысып алудан абайорыңыз.
33. Оңай бұзылатын заттарды белгеме кіргізеңіз. Тамақ немесе сусын шіріп кетуі мүмкін.

Маңызды Хабарламалар

1. Пайдаланар алдында қолданбаны мұқият оқып шығыңыз.
2. Пайдаланылған кернеу диапазоны тақтайшада көрсетілгенмен бірдей екенін, қуат сымы ашасының розеткаға сәйкес келетіндігін тексеріп, розетканың жақсы екендігіне мұқият болу.
3. Құрылғы пайдаланылмаған кезде, құралды төңкеріп қоймаңыз немесе 15° -тан жоғары еңкейтпеңіз. Өйтпегенде ақаулық орын алуы мүмкін.
4. Құрылғыны тасымалдау кезінде оның жоғарғы аузын жоғары қаратып ұстаңыз Құралды төңкеріп алып жүруге болмайды Өйтпегенде ақаулық орын алуы мүмкін.
5. Электр тогының соғуына жол бермеу үшін құралды суға немесе басқа сұйықтыққа тұсуынен сақтану Жаңбырдың астында малшынып қалмаңыз.
6. Тазалаған кезде немесе пайдаланылмаған кезде батареяны шығарып, ашасын розеткадан суыру тис.
7. Өндіруші ұсынбаған кез-келген аксессуарларды қолдануға болмайды.
8. Құрылғыны ыстық жерде, мысалы, құн астында немесе жылыту материалдарының жанында орналасқан жерлерде қоиуға болмайды. Салқындату өнімділігі төмендеуі мүмкін немесе газдың ағуы өрт болуы мүмкін.
9. Құрылғыны газ құрылғыларының жанына қоймау. Салқындату өнімділігі төмендеуі мүмкін немесе газдың ағуы өрт болуы мүмкін.
10. Компрессорға зақым келтірмеу үшін қуат түймесін жиі бастамаңыз (әр жолы кемінде 5 минут).
11. Өрттің немесе қысқа тұйықталудың алдын алу үшін құрылғыға металл фольга немесе басқа өткізгіш материалдарды салмаңыз.
12. Өнімді тазарту үшін химиялық жуу сұйықтықтары мен қатты құралдарды пайдаланбаңыз.

34. Жылыту режимінде жұмыс жасағанда, құрылғының ішін ұзақ уақыт қолмен ұстамаңыз. Төмен температурада күйіп қалу қаупі бар.
35. Аспапқа тамақ немесе сусын салған кезде аспаптың ішін таза ұстаңыз. Тамақтан улану қаупі және т.б.
36. Бұл құралды тоңазытқыш машинасында немесе тоңазытқыш уінде пайдаланбаңыз. Шық конденсациясы тоңазытқыш машинасында және тоңазытқыш ішін де оңай пайда болады, соның салдарынан құрылғыға су тамшылары түсіп, жұмыс істемей қалады.
37. Құрылғыға үй жануарлары сияқты жануарларды салмаңыз. Бұл құрал тіршілік иелерін сақтай алмайды.
38. Суық затты тесік покетке салмаңыз. Егер құрылғыда суық агент ағып кетсе, оның металл бөлігі тат басуы мүмкін. Егер суық агент ағып кетсе, оны дымқыл жұмсақ шүберекпен сүртіңіз, содан кейін жұмсақ шүберекпен кептірыңыз.
39. Құралдың салмағына байланысты түсіп кетпейтіндей етіп, иық белдігін мықтап байлау. Әйтпесе, құрылғы құлап, әрі жарақат алуы мүмкін.
40. Аспапқа тамақ пен сусын салғанда алдын ала суық немесе ыстық затты салыңыз. Бұл құрылғы қысқа уақыт ішінде салқындата немесе жылыта алмайды.
41. Құрылғыны автокөлікте қолданған кезде міндетті түрде құрылғыны жүк орнына немесе артық орындықтардың аяқтары сияқты тұрақты жерге орнатып, оны жөндеңіз. Құралды тұрақсыз күйде орындыққа қоймаңыз. Егер көлік жүргізу кезінде кенеттен іске қосылса немесе тоқтаса, сол кезде құрылғы құлап, қозғалып жарақат алуы мүмкін.
42. Тасымалдау кезінде құралды мықтап ұстаңыз. Әйтпесе, құрылғы құлап, дұрыс жұмыс істемей мүмкін немесе аяғыңызға құлап кетуіңіз мүмкін.
43. Шаңды ортада қолданған кезде Мақтаны сүзгіні жиі тазалаңыз. Шаңды орта Мақтамен сүзгісін оңай бітеп, өртке әкеледі.
4. Құрылғыларды тек арнайы белгіленген батареялар жинақтарымен бірге пайдаланыңыз. Кез келген басқа батареялар жинақтарын пайдалану жарақат алу және өрт қаупін тудыруы мүмкін.
5. Батареялар жинағы пайдаланылып жатпағанда, бір клеммадан екіншісіне қосылмылды жасауы мүмкін басқа металл заттардан, мысалы, қағаз қыстырғыштардан, тиындардан, кілттерден, шегелерден, бұрандалардан немесе басқа шағын металл заттардан аулақ ұстаңыз. Батареяның түйіспе тұстарын қысқа тұйықтау күйіктерге немесе өртке әкелуі мүмкін.
6. Шарттарға сай емес жағдайларда батареядан сұйықтық шығуы мүмкін; оған тиіменіз. Оған кездейсоқ тисеңіз, сумен шайыңыз. Сұйықтық кездерге тисе, бұған қоса медициналық көмекке жүгініңіз. Батареядан шыққан сұйықтық тітіркенуге немесе күйіктерге әкелуі мүмкін.
7. Зақымдалған немесе өзгертілген батареялар жинағын немесе құрылғыны пайдаланбаңыз. Зақымдалған немесе өзгертілген батареялар күтпеген әрекеттер жасап, өртке, жарылысқа немесе жарақат алу қаупіне әкелуі мүмкін.
8. Батареялар жинағына немесе құрылғыға оттын немесе артық температурауың әсерін тигізбеңіз. Оттын немесе 130°C-тан жоғары температурауың әсерін тигізу жарылысқа әкелуі мүмкін.
9. Зарядтау туралы барлық нұсқауларды орындаңыз және батареялар жинағын немесе құрылғыны нұсқауларда көрсетілген температуралар ауқымынан тыс зарядтамаңыз. Зарядтау үйлесімді болмаса немесе температура белгіленген көлемнен асып кетсе батерияні бұлдыруы өрі өрт апатының қатерін арттыруы мүмкін.
10. Қызмет көрсетуді білікті жөндеуші тек бірдей ауыстыру бөлшектерін пайдаланып орындауы керек. Бұл осы өнімнің қауіпсіздігінің сақталуын қамтамасыз етеді.
11. Пайдалану және күту туралы нұсқауларда көрсетілген болмаса, құрылғыны немесе батареялар жинағын өзгертпеңіз немесе жөндеуге әрекеттенбеңіз.

Батареямен жұмыс жасайтын бұйымға арналған қауіпсіздік туралы ескертулер

Құрылғыы батареясын пайдалану және күту

1. Кездейсоқ іске қосылуын болдырмаңыз. Батареялар жинағына қосу, құрылғыны көтеру немесе алып жүру алдында ауыстырып-қосқыш өшірулі күйде өкеніне көз жеткізіңіз. Құрылғыны саусақты ауыстырып-қосқышқа қойып алып жүру немесе ауыстырып-қосқышы қосуды құрылғының қуатын қосу сәтсіз жағдайларға әкеледі.
2. Кез келген реттеулер жасау, аксессуарларды ауыстыру немесе құрылғыны сақтауға қою алдында батареялар жинағын құрылғыдан ажыратыңыз. Мұндай алдын алатын қауіпсіздік шаралары құрылғының кездейсоқ іске қосылуы қаупін азайтады.
3. Тек өндіруші көрсеткен зарядтағышпен зарядтаңыз. Батареялар жинағының бір түріне жарамды зарядтағыш басқа батареялар жинағымен бірге пайдаланғанда өрт қаупін тудыруы мүмкін.

Батарея картриджына қатысты қауіпсіздік туралы маңызды нұсқаулар

1. Батарея картриджын пайдалану алдында (1) батарея зарядтағышындағы, (2) батареядағы және (3) Батареяны пайдаланатын өнімдегі барлық нұсқауларды және сақтық белгілерді оқып шығыңыз.
2. Батарея картриджін бөлшектемеңіз немесе бұзбаңыз. Бұл өртке, шамадан тыс қызуға немесе жарылысқа әкелуі мүмкін.
3. Жұмыс уақыты тым қысқа болып кетсе, пайдалануды бірден тоқтатыңыз. Бұл қызып кету, ықтимал күйіктер және тіпті жарылыс қаупіне әкелуі мүмкін.
4. Көздеріңізге электролит кірсе, оларды таза сумен шайыңыз және бірден медициналық көмек алыңыз. Бұл көру қабілетінің жоғалуына әкелуі мүмкін.
5. Батарея картриджын қысқа тұйықтамаңыз:
 - (1) Клеммаларға ешбір өткізгіш материалмен тиіменіз.
 - (2) Батарея картриджын шегелер, тиындар, т.б. сияқты басқа металл заттар бар контейнерде сақтамаңыз.
 - (3) Батарея картриджына судың немесе жаңбырдың әсерін тигізбеңіз.

Батареяның қысқа тұйықталуы үлкен ток ағынына, қызып кетуге, ықтимал күйіктерге және тіпті бұзылуға әкелуі мүмкін.

- Құрылғыны және батарея картриджын температура 50°C-қа (122°F) жетуі немесе одан асуы мүмкін жерлерде сақтамаңыз және пайдаланбаңыз.
- Тіпті қатты зақымдалған немесе толығымен тозған болса да, батарея картриджын теспеніңіз. Отта батарея картриджы жарылуы мүмкін.
- Батарея картриджіне шеге қақпаңыз, кеспеніңіз, лақтырмаңыз, түсіріп алмаңыз немесе қатты затқа соқпаңыз. Мұндай әрекеттер өртке, шамадан тыс қызуға немесе жарылысқа әкелуі мүмкін.
- Зақымдалған батареяны пайдаланбаңыз.
- Ішіндегі литий-йонды батареяларға қауіпті тауарлар туралы заңнамаңыз талаптары қолданылады.

Коммерциялық тасымалдаулар үшін, мысалы, үшінші тараптардың, қайта бағыттау агенттерінің, орауыштағы және жапсырмалардағы арнайы талаптарды орындау керек.

Затты жөнелтуге дайындау үшін қауіпті материалдар жөніндегі маманнан кеңес алу керек. Сондай-ақ егжей-тегжейлі ұлттық ережелерді сақтаңыз.

Түйіспелерді лентамен жабыңыз және батареяны орауышта қозғалмайтындей ораңыз.

- Қоқысқа лақтыру алдында батарея картриджін құрылғыны шығарыңыз және қауіпсіз жерде қоқысқа лақтырыңыз. Батареяны қоқысқа лақтыруға қатысты жергілікті ережелерді сақтаңыз.
- Батареяларды тек Makita көрсеткен өнімдерде пайдаланыңыз. Батареяларды талаптарға сай емес өнімдерде орнату өртке, артық қызуға, жарылысқа немесе электрліттің ағуына әкелуі мүмкін.
- Құрал ұзақ уақыт бойы пайдаланылмаса, батареяны құрылғыны шығару керек.
- Пайдалану кезінде және одан кейін батарея картриджі қызуы мүмкін, бұл күйіктерге немесе төмен температуралық күйіктерге әкелуі мүмкін. Ыстық батарея картридждерін ұстауға назар аударыңыз.
- Пайдаланғаннан кейін құрылғыны клеммасына бірден тимеңіз, себебі ол күйіктер тудыруға жеткілікті қызып кетуі мүмкін.
- Батарея картриджінің клеммаларына, тесіктеріне және ойықтарына жаңқалардың, шаңның немесе топырақтың тұрып қалуына жол бермеңіз. Бұл құрылғының нашар жұмыс істеуіне я болмаса құралдың немесе батарея картриджінің бұзылуына әкелуі мүмкін.
- Егер құрылғы жоғары вольтты электр желілері жанында пайдалануды қолдамаса, батарея картриджін жоғары вольтты электр желілерінің жанында пайдаланбаңыз. Бұл құрылғының дұрыс жұмыс істеуіне я болмаса құралдың немесе батарея картриджінің бұзылуына әкелуі мүмкін.
- Батареяны балалардан аулақ ұстаңыз.

ОСЫ НҰСҚАУЛАРДЫ САҚТАП ҚОЙҢЫЗ.

▲САҚТЫҚ ЕСКЕРТУ: Тек түпнұсқалық Makita батареяларын пайдаланыңыз.

Түпнұсқалық емес Makita батареяларын немесе өзгертілген болуы мүмкін батареяларды пайдалану батареяның жарылуына әкеліп, өрттерге, жарақатқа және зақымға әкелуі мүмкін. Сондай-ақ бұл Makita құрылғысы және зарядтағышының Makita келілігінің күшін жояды.

Батареяның қызмет көрсету мерзімін максималды ету туралы кеңестер

- Батарея картриджін толығымен зарядсыздану алдында ауыстырыңыз. Құрылғы қуаты азырақ екенін байқағанда, әрқашан құрылғы жұмысын тоқтатыңыз және батарея картриджін зарядтаңыз.
- Толығымен зарядталған батарея картриджін ешқашан зарядтамаңыз. Артық зарядтау батареяның қызмет көрсету мерзімін қысқартады.
- Батарея картриджін 10°C - 40°C (50°F - 104°F) бөлме температурасында зарядтаңыз. Зарядтау алдында ыстық батарея картриджін суытыңыз.
- Пайдаланбаған кезде батарея картриджін құрылғының немесе зарядтағыштан алыңыз.
- Ұзақ уақыт бойы пайдаланбасаңыз (алты айдан көбірек), батарея картриджін зарядтаңыз.

Болшектердің сипаттамасы

► Fig.1

1	Басқару панелі	2	Батарея қақпағы
3	Жоғарғы қақпақ	4	Тұтқа
5	Тасымалдау тұтқасы	6	Ашық
7	Жоғарғы қақпақ ілгегі	8	Дөңгелек
9	Сүзгінің қақпағы	10	«DC IN» ұяшығы
11	USB қуат көзі	12	Қуат түймесі
13	Салқындату / жылытқыш түймесі	14	Температураны көрсету
15	Батарея индикаторы, лампасы	16	Температураны төмендету тұтығы
17	Температура қосу түймесі	18	«DC IN» шамы
19	Температура бірлігі	20	Қыздыру режимінің шамы
21	Салқындату режимінің шамы	-	-

ПАЙДАЛАНУ

▲САҚТЫҚ ЕСКЕРТУ: Оңай бұзылатын заттарды бөлмеге кіргізбеңіз. Тамақ немесе сусын шіріп кетуі мүмкін.

ЕСКЕРТПЕ: Өнім ылғалдылығы жоғары ортада жұмыс жасағанда, өнімде конденсат пайда болуы мүмкін. Бұл құрылғының ақаулығы емес. Құрылғыдағы конденсатты сүрту үшін құрғақ шүберекті пайдаланыңыз.

1. Қуат көзін қосу

A) батарея

▲САҚТЫҚ ЕСКЕРТУ: Батеріа картриджін орнату немесе сөгу алдінда машинані сөзсіз жауып тастау керек.

▲САҚТЫҚ ЕСКЕРТУ: Батеріа картриджын орнатқанда немесе алғанда құрылғыны және батеріа картриджын қатты ұстаңыз. Құрылғыны және батеріа картриджын қатты ұстамасаңыз, олар қолдарыңыздан шығып кетуі және құрылғы мен батеріа картриджының зақымдалуына және жарақат алуға әкелуі мүмкін.

▲САҚТЫҚ ЕСКЕРТУ: Батеріа қақпағын ашқан немесе жапқан кезде саусағын қысып алудан қорғану керек.

▲САҚТЫҚ ЕСКЕРТУ: Батеріа жаралар мен терминалдар арасында саусақтарыңызды қысып алмаңыз. Бұл көлбеу жарақаттар тудыруы мүмкін.

Батеріа картриджін орнату үшін батеріа қақпағын ашыңыз, батеріа картриджіндегі тілді корпусындағы ойықпен туралап, орнына сырғытыңыз. Оны «шырт» еткен дыбыспен орнында құлыпталғанша соңына дейін салыңыз. Содан кейін батеріа қақпағын жабыңыз.

Батеріа картриджін алу үшін картридждың алдындағы түймені сырғыта отырып, оны құрылғыдан сырғытып алыңыз.

► Fig.2 1. Қызыл индикатор 2. батырма 3. Батеріа картриджы

▲САҚТЫҚ ЕСКЕРТУ: Батеріа картриджын әрқашан қызыл индикатор көрінбейтін болғанша орнатыңыз. Олай болмаса, ол құрылғыдан кездейсоқ түсіп қалып, сізді немесе айналаңыздағы біреуді жарақаттауы мүмкін.

▲САҚТЫҚ ЕСКЕРТУ: Батеріа картриджын күшпен орнатпаңыз. Картридж оңай сырғып кірмесе, ол дұрыс салынып жатқан жоқ.

ЕСКЕРТПЕ: Құрылғы жұмыс істеу үшін бір батеріа картриджын пайдаланғанымен, екіге дейін батеріа картриджын орнатуға болады.

B) айнымалы ток адаптері (тек демалу үшін пайдаланыңыз)

Таңдауға болатын бөлшектер

Құрылғыны айнымалы ток қуатымен қолданғанда, құрылғымен бірге берілген айнымалы ток байланыстыруы қолданыңыз. Штепсельді құралдың «DC IN» кірісіне салыңыз, содан кейін екінші ұшын розеткаға салыңыз. Құрылғы айнымалы ток адаптерінің қуатымен жұмыс істеп тұрған кезде «DC IN» шамы жанады.

C) Темекі отының адаптері

Құрылғыны темекі отының ұясымен бірге қолданған кезде, құрылғымен бірге жеткізілген темекі отының адаптерін қолданыңыз. Штепсельді құралдың «DC IN» кірісіне салыңыз, содан кейін екінші ұшын темекі отының ұясына салыңыз.

Құрылғы темекі тұтатқыш адаптердің қуатымен жұмыс істеп тұрғанда, «DC IN» шамы жанады.

▲САҚТЫҚ ЕСКЕРТУ: Штепсельді толығымен «DC IN» кірісіне сұғу тис. Мұны жасамау штепсельді өзгертуі немесе өртке әкелуі мүмкін.

▲САҚТЫҚ ЕСКЕРТУ: Қуат сымы «DC IN» розеткаға қосылмаған кезде, әрқашан розетка қақпағын қатты жабыңыз. Әйтпесе, жабдыққа бөтен заттар еніп, жұмыс істемей қалуы мүмкін.

ЕСКЕРТУ: [Тек 18 В (LXT) батеріамен жұмыс істегенде] Құрылғы 18 В (LXT) батеріа картриджін орнатқан кезде шамамен 24 сағат жұмыс істегенде, батеріа картриджі батеріа картриджін қорғау үшін өз қуатын өшіруі мүмкін. Бұл жағдайда құрылғы батеріа қуат көзімен жұмыс істей алмайды және батеріа индикаторы да сөнеді. Батеріаның қуат көзін қалпына келтіру үшін батеріа картриджін алып, қайта салыңыз.

ЕСКЕРТПЕ: Құрылғы қуат көзін ауыстырған кезде компрессорды қорғау үшін компрессор 3 минуттай тоқтайды.

ЕСКЕРТПЕ: Құрылғыны сөндіргеннен кейін компрессорды қорғауға болатындықтан оны қайта қосу шамамен 3 минутты алады.

2. Құрылғыны қосу ашу

Құрылғыны қосу үшін қуат құнопкасын басыңыз.

Құрылғыны өшіру үшін қуат құнопкасын қайтадан басыңыз.

3. Салқындату / жылыту режимін ауыстыру

Жұмыс режимін ауыстыру үшін салқындату / қыздыру қосқышын басыңыз.

- Құрылғы салқындату режимінде жұмыс жасағанда, салқындату режимінің шамы жанады.
- Құрылғы жылыту режимінде жұмыс жасағанда, қыздыру режимінің шамы жанады.

Температура дисплей бақылау температурасын жыпылықтайды.

4. Басқару температурасын таңдау

Басқару температурасын таңдау үшін температураны қосу түймесін немесе температураны төмендету түймесін басыңыз. Таңдалатын бақылау температурасы туралы «СПЕКТИКАЛАР» тарауын қараңыз. Құрылғы 5 секундтан кейін салқындатқышты / қыздыруды бастайды, содан кейін басқару температурасы жыпылықтайды және температура дисплей ағымдағы температураны көрсетеді. Құрылғы ағымдағы температура бақылау температурасына жеткенде салқындатуды / жылытуды тоқтатады.

Тиімді салқындатуға арналған тәсіл

- Үстіңгі қақпақты ұзақ уақыт ашу болмедегі температураның едәуір жоғарылауына әкелуі мүмкін.
- Тамақ өнімдерімен және қол жетімді дренаж жүйелерімен байланыста болатын беттерді үнемі тазалап отырыңыз.
- Шікі ет пен балықты болмеден басқа ыдыс-аяққа тиіп кетпейтіндей немесе тамшыламайтындай етіп, оны тиісті ыдыстарда сақтаңыз.
- Егер сақтау болмесі ұзақ уақыт бойы бос тұрса:

- Құралды өшіріңіз.
- Сақтау қоимасын жібіту.
- Сақтау қоимасын тазалаңыз және құрғатыңыз.
- Сақтау қоимасын ішінде көгерудің пайда болуын болдырмау үшін жоғарғы қақпақты ашық қалдырыңыз.

ЕСКЕРТПЕ: Пайдалану жағдайларына және қоршаған ортаның температурасына байланысты, индикатор іс жүзіндегі қуаттан азғантай өзгешеленуі мүмкін.

ЕСКЕРТПЕ: Батареяны қорғау жүйесі жұмыс істеген кезде бірінші (шеткі сол жақтағы) шам жыпылықтайды.

Машина /батарея қорғау жүйесі.







Құрылғы қорғау жүйесі болады. Бұл жүйе автоматты тек кезын үзіп, құрылғы мен батареяның пайдалану ғұмырын ұзартады. Егер құрылғы немесе аккумулятор мынадай жағдайлардың бірі болса, құрылғы жұмыс кезынде өздігінен тоқтайды.

- **Батареяны шамадан тыс зарядтаудан қорғау**
Батарея електыр мөлшері төмен болғанда, құрылғы өздігінен тоқтайды. Батарея индикаторы батареяны зарядтау керек екенін ескертеді. Батареяларды құрылғыдан алыңыз және батареяларды зарядтаңыз.
- **Шамадан тыс қорғау**
Құрылғы / аккумулятор әдеттен тыс жоғары ток шығаратындай етіп жұмыс жасағанда, құрал автоматты түрде тоқтайды. Мұндай жағдайда құрылғының шамадан тыс жүктелуіне себеп болған қосымшаны тоқтатыңыз. Одан соң құралды ашып қайтадан іске қосады.
- **Төмен вольтті қорғау**
Автокөліктің кіріс кернеуі номиналды кернеуден төмен болған кезде, бұл қорғаныс жүйесі құрылғыны сөндіреді және температура дисплейінде «F3» дыбыстық сигнал шығады.
- **Шамадан тыс қорғау**
Кіріс кернеуі номиналды кернеуден жоғары болған кезде, бұл қорғаныс жүйесі құрылғыны сөндіреді және температура дисплейінде «F4» дыбыстық сигнал шығады.
- **Қысқа тұйықталудан қорғау**
Тұйықталу кезінде қысқа тұйықталудан қорғау функциясы бар. Мұндай жағдайда құралды Makita компаниясының уәкілетті немесе зауыттық қызмет көрсету орталықтарына апарыңыз.

Функция

Қалған батарея қуатын көрсету









Батарея индикаторы батареяның қалған қуатын көрсетеді. Батареяның қалған сыйымдылығы келесі кестеде көрсетілген.

Батарея индикаторының күйі		Қалған қуат
 Жанып тұр	 Өшірулі	
		50 % - 100 %
		20 % - 50 %
		0 % - 20 %
 (Жыпылықтауда)		Батареяны зарядтаңыз.

(Тек индикаторы бар батарея картридждары үшін)

Қалған батарея қуатын көрсетуі үшін батарея картриджындағы тексеру түймесін басыңыз. Индикаторлық шамдар бірнеше секундқа жанады.

► Fig.3 1. Индикаторлық шамдар 2. Тексеру түймесі

Индикаторлық шамдар			Қалған қуат
 Жанып тұр	 Өшірулі	 Жыпылықтауда	
			75 % - 100 %
			50 % - 75 %
			25 % - 50 %
			0 % - 25 %
			Батареяны зарядтаңыз.
			Батарея ақаулы болуы мүмкін.

Басқа себептерден алдын алу

Қорғаныс жүйесі сонымен қатар құрылғыны зақымдауы мүмкін және құрылғының автоматты түрде тоқтауына мүмкіндік беретін басқа себептерге арналған. Себептерді жою үшін, құрылғы уақытша тоқтағанға немесе жұмыс істемей тұрған кезде келесі әрекеттерді орындаңыз.

1. Құрылғыны өшіріп, қайта іске қосу үшін оны қайта қосыңыз.
2. Батареяны зарядтаңыз немесе оларды қайта зарядталған тоқбен ауыстырыңыз.
3. Құрылғы мен батареяны суытыңыз.

Егер қорғаныс жүйесін қалпына келтіру арқылы жақсарту болмаса, жергілікті Makita қызмет көрсету орталығына хабарласыңыз.

Көлбеуді қорғау функциясы

Құрылғы еңкейтуге қарсы қорғаныс функциясымен жабдықталған. Аспапты салқындату режимінде жұмыс істеген кезде, құрылғы келесі бұрыштардың біріне орналастырылған болса, құрал автоматты түрде сөніп қалады.

- A) Құрылғы суретте А көрсетілгендей деңгей бұрышынан 30° -қа тең немесе одан жоғары болғанда, құрал сөніп қалады және температура индикаторы біраз уақыт «F1» көрсетеді. Құрылғыны қалпына келтіріп, қайта қалпына келтіруге 3 минут кетеді.

► Fig.4

- B) Құрылғының көлденең бұрышы В суретте көрсетілгендей 30° -ге тең немесе одан үлкен болғанда, құрал сөніп қалады және температура дисплейі уақытша «F1» көрсетеді. Құрылғыны қалпына келтіріп, қайта қалпына келтіруге 3 минут кетеді.

► Fig.5

- C) Құрылғы суретте С көрсетілгендей деңгей бұрышынан 30° -қа тең немесе одан жоғары болғанда, құрал сөніп қалады және температура индикаторы біраз уақыт «F1» көрсетеді. Құрылғыны қалпына келтіріп, қайта қалпына келтіруге 3 минут кетеді.

► Fig.6

- D) Құрылғы суретте D көрсетілгендей деңгей бұрышынан 30° -қа тең немесе одан жоғары болғанда, құрал сөніп қалады және температура индикаторы біраз уақыт «F1» көрсетеді. Құрылғыны қалпына келтіріп, қайта қалпына келтіруге 3 минут кетеді.

► Fig.7

USB зарядтау

Батарея бөлімінде USB интерфейсі бар. USB порт жұмыс жағдайында үздіксіз 5В шығарады.

жады функциясы

Басқару температурасын орнатқаннан кейін, егер пайдаланушы 5 секунд ішінде жұмыс істемесе, ағымдағы параметр есте қалады. Келесі жолы құрылғы дәл осы параметрлерден басталады.

Ауыстыру температурасы бірлігі

Төмендегі қадамдарды орындау арқылы °C (Цельсий) немесе «F (Фаренгейт)» температура бірлігін ауыстыруға болады.

1. Құрылғыны қосыңыз.
2. Салқындату / қыздыру қосқышын құрылғы жыпылықтай бастағанша басыңыз («°C немесе °F»).
3. Құрылғыны таңдау үшін температураны көтеру түймесін немесе температураны төмендету түймесін басыңыз.
4. Суық / ыстық қосқыш түймесін басыңыз немесе өнімге 5 секунд ішінде ештеңе жасамаңыз. Құрылғыны таңдау аяқталды.

Иық белдеуі

▲САҚТЫҚ ЕСКЕРТУ: Иық белдіктің дұрыс жалғанғанына және мықтап бекітілгеніне көз жеткізіңіз. Өйтпесе құлау сәтсіз жағдайы орын алуы мүмкін.

1. Белдікті сол және оң жақтан өткізіңіз.
2. Белдікті байлаңыз.

► Fig.8

Қате коды

Белгілі бір қателіктер үшін температура келесі кодты көрсетеді.

Қате коды	нәрсе
F1	Қиғаштан қорға жұмыс қалпында тұр Көлбеуді қорғау функциясы туралы бөлімді қараңыз.
F2	Батареясы таусылды
F3	Кіріс кернеуі төмен. Автокөлік кірісіне арналған параграфты қараңыз.
F4	Кіріс кернеуі жоғары Кернеуді қорғау тарауын қараңыз.
F5	Құрылғыдағы сенсорда ақаулдық бар. Құралды макита компаниясының уәкілетті немесе зауыттық қызмет көрсету орталықтарына апарыңыз.

ТЕХНИКАЛЫҚ ҚЫЗМЕТ КӨРСЕТУ

▲САҚТЫҚ ЕСКЕРТУ: Тексеруді немесе техникалық қызмет көрсетуді орындауға әрекеттену алдында әрқашан құрылғы өшірілі, розеткадан ажыратылған және батарея картриджы алынғанын тексеріңіз.

ЕСКЕРТУ: Газолинді, бензинді, сұйылтқышты, алкогольді немесе сол сияқтыны ешқашан пайдаланбаңыз. Өңсіздену, пішіннің өзгеруі немесе жарықтар орын алуы мүмкін.

Өнімнің ҚАУІПСІЗДІГІН және СЕНІМДІЛІГІН сақтау үшін, жөндеуді, кез келген басқа техникалық қызмет көрсетуді немесе реттеуді Makita өкілетті немесе зауыттық сервистік орталықтары әрқашан Makita ауыстыру бөліктерін пайдаланып орындауы керек.

Тазалау

- Қуыстағы май дақтарын үнемі тазалап отырыңыз.
- Иіс пайда болмас үшін камераның ішкі жағын тазалаңыз.
- Салқындату тиімділігін арттыру үшін губка сүзгісіндегі шаңды үнемі тазалап отырыңыз.
- Үстіңгі қақпақтың тығыздағыш жолағы оңай ластайды, сондықтан оны уақытында тазалаңыз.

Еріту

Еріту үшін қуатты өшіріп, аяздың еруін күтіңіз. соданкейін суды тазалап суртіңіз.

Мақта сүзгісін тазалаңыз.

⚠ САҚТЫҚ ЕСКЕРТУ: Мақта сүзгісін тазалағаннан кейін оны міндетті түрде құрылғыға орнатыңыз. Құрылғыны Мақта сүзгісіз пайдалану ақаулықтарды кәте жағдай тудыруы мүмкін.

1. Сүзгі қақпағын суреттегі көрсеткі бағытымен сырғытыңыз, содан кейін сүзгі қақпағын алыңыз.
2. Мақта сүзгіні алып, Мақта сүзгіні тазалаңыз.
▶ Fig.9
3. Мақта сүзгісі мен сүзгі қақпағын орнына салыңыз.
▶ Fig.10

ҚОСЫМША АКСЕССУАРЛАР

⚠ САҚТЫҚ ЕСКЕРТУ: Бұл аксессуарларды немесе тіркемелерді осы нұсқаулықта көрсетілген Makita құралыңызбен бірге пайдалану ұсынылады. Кез келген басқа аксессуарларды немесе тіркемелерді пайдалану адамдардың жарақат алу қаупін тудыруы мүмкін. Аксессуарды немесе тіркемені тек өзінің мақсатына сай пайдаланыңыз.

Осы аксессуарларға қатысты қосымша мәліметтер алу үшін кез келген көмек керек болса, жергілікті Makita сервистік орталығынан сұраңыз.

- Айнымалы ток теңестіру аппараторы
- Makita түпнұсқалық батареясы және зарядтағышы

ЕСКЕРТПЕ: Тізімдегі кейбір элементтер құрал жинағында стандартты аксессуарлар ретінде қосылуы мүмкін. Олар елден елге ерекшеленіп отыруы мүмкін.

警告

本設備可供 8 歲及以上的兒童，以及身體、感官或精神能力有缺陷或缺乏經驗和知識的人員使用，但必須確保為他們提供了安全使用設備方面的監督或指導並且他們瞭解其相關的危險。兒童不得把玩本電氣用具。無人看管時請勿讓兒童清潔和維護本設備。

規格

型號：	CW001G	
容量	20 L	
輸入	電池盒	直流 18 V / 直流 36 V
	交流配接器 (選購配件)	請參見交流配接器上的指示。 (輸入電壓存在差異，視具體國家 / 地區而定。)
	點煙器配接器	直流 12 V / 直流 24 V
防震保護等級	III	
氣候類型	SN / N / ST / T	
絕緣材料 / 發泡材料	聚氨酯泡沫 / 環戊烷 (C ₅ H ₁₀)	
製冷劑	R-1234yf (26 g)	
運行功率	製冷功率：90 W，製熱功率：42 W	
尺寸 (寬 × 深 × 高)	外形尺寸	663 mm × 341 mm × 372 mm
	艙室內	323 mm × 240 mm × 261 mm
淨重	16.1 kg (含兩個 BL4050F) / 13.5 kg (不含電池)	
防護等級	IPX4 (僅電池組供電)	
可選控制溫度	製冷模式	-18°C, -15°C, -10°C, -5°C, 0°C, 5°C, 10°C (0°F, 5°F, 15°F, 25°F, 30°F, 40°F, 50°F)
	製熱模式	30°C, 35°C, 40°C, 45°C, 50°C, 55°C, 60°C (85°F, 95°F, 105°F, 115°F, 120°F, 130°F, 140°F)
USB 供電埠	A 型 / 輸出電壓：直流 5 V / 輸出電流：直流 2.4 A	

- 由於我們持續進行研發計畫，上述規格如有變更，恕不另行通知。
- 各國家 / 地區的規格可能不同。

適用的電池盒與充電器

直流 18 V 型	電池盒	BL1815N / BL1820B / BL1830B / BL1840B / BL1850B / BL1860B
	充電器	DC18RC / DC18RD / DC18RE / DC18SD / DC18SE / DC18SF / DC18SH
直流 36 V 型	電池盒	BL4020 / BL4025 / BL4040 / BL4050F
	充電器	DC40RA/DC40RB/DC40RC

- 根據您所在居住地，上面列出的一些電池盒和充電器可能不可用。

警告： 請務必使用上方列出的電池盒。使用其他電池盒和充電器可能會導致受傷和 / 或火災。

運作時間

注：使用時間為近似值，可能有所不同，視根據電池類型、充電狀態和使用情況而定。

電壓	電池盒	各控制溫度對應的工作時間（小時）								
		環境溫度為 30°C（85°F）時					環境溫度為 0°C（30°F）時			
		-18°C (0°F)	-10°C (15°F)	0°C (30°F)	5°C (40°F)	10°C (50°F)	30°C (85°F)	40°C (105°F)	50°C (120°F)	60°C (140°F)
18V	BL1815N × 2	1.6	2.5	3.0	4.0	6.0	2.5	1.8	1.5	1.4
	BL1820B × 2	2.2	3.0	4.5	5.5	8.5	3.0	2.4	2.1	1.9
	BL1830B × 2	3.0	4.5	6.0	8.0	11.5	4.5	3.3	2.9	2.6
	BL1840B × 2	4.0	6.5	8.5	11.0	16.5	6.5	4.5	4.0	3.5
	BL1850B × 2	5.5	8.0	11.0	14.5	21.0	8.0	5.5	5.0	4.5
	BL1860B × 2	6.5	10.0	13.5	17.5	25.5	10.0	7.0	6.0	5.5
36V	BL4020 × 2	4.0	6.0	8.5	11.0	14.0	7.0	5.0	4.5	3.5
	BL4025 × 2	5.0	8.0	11.0	14.0	18.0	9.5	6.5	6.0	4.5
	BL4040 × 2	8.0	13.0	18.0	22.5	29.0	15.0	10.5	10.0	7.0
	BL4050F × 2	10.0	16.0	22.0	28.0	36.0	18.5	13.0	12.5	8.5

符號

以下顯示本設備可能使用的符號。在使用前請務必了解這些符號的意義。



閱讀使用說明書。



僅適用於歐盟國家
由於本品包含危險部件，廢棄電氣和電子設備、廢棄蓄電池及電池等可能會給環境和人類健康帶來負面影響。
切勿將電氣和電子設備、蓄電池和電池與生活垃圾放在一起處理！
根據歐盟委員會關於廢棄電氣和電子設備、蓄電池和電池以及廢棄蓄電池和電池的指令以及根據相關國家法律做出的調整，廢棄電氣設備、電池和蓄電池應依照環境保護規定單獨存放，並交付到單獨的城市垃圾收集點。
這是用本品上打叉的帶輪垃圾箱符號表示的。



注意：火災風險。



切勿直接將水注入到艙室內。
切勿將本品浸入水中。切勿將水倒在本品上；否則，可能會發生觸電事故或設備故障。

- 冷藏和冷凍食物。
 - 僅當本品由電池組供電時才可在野營環境下使用。
2. 本品使用易燃製冷劑。閱讀並按照本說明書操作。請聯繫本公司服務中心進行維修。處置本品時，請遵守當地關於處置易燃製冷劑的法規規定。
 3. 警告：始終確保本品外殼通風口無障礙物。
 4. 警告：切勿使用機械設備或以其他方式加速除霜過程，製造商推薦的除外。
 5. 警告：切勿損壞製冷劑回路。
 6. 警告：切勿在本品的食品儲藏室內使用電器，除非電器類型是製造商推薦的。
 7. 本品內部含有易燃絕緣吹掃氣體。處置本品時，請遵守當地關於處置易燃絕緣吹掃氣體的法規規定。
 8. 切勿在本品中存放爆炸性物質，如裝有易燃推進劑的氣霧罐。
 9. 本品為居家用途設計，類似應用包括：
 - 店家的員工廚房、辦公室及其他工作場所；
 - 供住宿的酒店、汽車旅館及其他居住場所；
 - 擺設床位與供應早餐的空間；
 - 餐飲和類似非零售應用。
 10. 如果電源軟線損壞，則必須使用製造商或其維修代理提供的專用軟線或總成更換。

安全警告

1. 本品適合：
 - 在車輛上使用。

11. 警告：兒童有被夾的風險。在扔掉舊冰箱或冰櫃之前：
* 取下冰箱或冰櫃的門。
12. 本品四周及上方的安裝間隙不得小於 15 mm。
13. 放置本品時，請確保電源軟線未被敲擊或損壞。
14. 切勿在本品後部放置多個可攜式插座或可攜式電源。
15. 本品的處置。



該標記表示在歐盟境內，本品不得與其他生活垃圾一起處置。為防止非受控的垃圾處理對環境或人類健康造成危害，請以負責任的態度對其進行回收利用，以促進材料資源的可持續再利用。絕緣吹掃氣體具有易燃性。本品處置只能在獲得授權的廢物處理中心處置。切勿使本品接觸火焰。

重要通知

1. 使用前，請仔細閱讀說明書。
2. 檢查所使用的電壓範圍與銘牌上標注的電壓範圍是否一致，電源軟線插頭與插座是否匹配。同時確保插座接地良好。
3. 即使不使用本品，也不得將本品倒置或將其傾斜 15° 以上。
否則，本品可能會發生故障。
4. 搬運本品時，保持其上蓋朝上。搬運本品時，其上蓋切勿朝下。
否則，本品可能會發生故障。
5. 切勿將本品浸入水中或其他液體中，以防發生觸電事故。切勿使本品淋雨。
6. 在清潔本品或當本品不使用時，請取下電池，拔下電源插頭。
7. 不得使用任何非製造商推薦的附件。
8. 切勿將本品放在溫度高的地方，如：暴露在陽光下的汽車內或製熱材料附近。否則，製冷性能會降低，或者由於氣體洩露造成火災發生。
9. 切勿將本品放在燃氣設備附近。否則，製冷性能會降低，或者由於氣體洩露造成火災發生。
10. 切勿頻繁啓動電源按鈕（每次至少間隔 5 分鐘），以免損壞壓縮機。
11. 切勿將金屬箔或其他導電材料插入本品中，以防發生火災或短路事故。
12. 切勿使用化學清洗液和堅硬的工具清潔本品。
13. 請將插頭完全插入到「DC IN」（直流輸入）插口內。否則，可能會導致插頭變形或引發火災事故。
14. 切勿在駕駛過程中操作設備；否則，可能會導致事故發生。
15. 當汽車電池的剩餘容量變小時，請在發動機運轉的情況下使用本品。使用本品時，請拔下點煙器插座，以免給汽車蓄電池帶來負荷。
16. 切勿濫用交流配接器及點煙器配接器。
17. 清潔交流配接器及點煙器配接器。附著在插頭上的水或鹽等污垢可能會導致生鏽、變形或發生火災。
18. 切勿在本品工作後立即接觸交流配接器及點煙器配接器插頭。它們會非常燙，灼傷您的皮膚。
19. 切勿拆卸本品。
20. 切勿在使用本品時給汽車電瓶充電。如果將不符合要求的電壓加在本品上，會導致本品故障或發生火災。
21. 切勿在本品附近使用易燃噴霧器；否則，可能會引發火災。
22. 使用過程中，切勿用濕手觸摸本品內部器件，尤其是金屬零件。這樣做會導致凍傷事故。
23. 請勿用潮濕或油膩的手拿取插頭。否則可能會導致觸電。
24. 切勿將藥品或教學材料放入本品中。本品不能用於存放需要嚴格控制溫度的材料。
25. 切勿將本品用作踏腳凳或椅子。
這會導致跌倒及受傷事故。
26. 切勿讓小孩和寵物玩耍本品。請將本品放在兒童接觸不到的地方。
27. 切勿將食物和飲料裝入本品中。否則，本品的冷卻性能可能會降低，導致食物和飲料發生腐爛。
28. 在對食物和飲料進行冷卻或保溫時，注意不要耗盡電池電量。切勿長時間存放開封的食物。否則，食物和飲料會發生腐爛。
29. 切勿使用刀或螺絲刀清除本品上的冰霜。否則，可能會令到設備內部受損並導致故障發生，或者有封閉的氣體或油噴出。
30. 切勿使用引擎發電機直流輸出（DC）作為電源。否則，可能會導致故障發生。
31. 切勿將水等直接倒在本品上。否則，水可能會進入設備內部，導致故障發生。如果艙室內有積水，請用軟布擦掉。
32. 打開或關閉上蓋時注意不要夾到手指。
33. 切勿將容易腐爛的東西放在艙室內。否則，食物或飲料可能會發生腐爛。

- 使用製熱模式時，切勿長時間用手觸摸本品內部。低溫灼傷風險。
- 在將食物或飲料放入本品中時，保持艙室內部清潔。食物中毒風險等。
- 切勿在冷藏車或冷藏室內使用本品。冷藏車和冷藏室容易有露水凝結，導致水滴滴落在設備上，發生事故。
- 切勿將寵物等生物放入本品中。本品無法拯救生物。
- 切勿將製冷劑放入發生破損的袋子中。如有製冷劑洩露到本品中，可能會腐蝕本品的金屬部分。如果製冷劑發生洩露，用一塊濕軟布將其擦拭幹淨，然後再用一塊軟布擦乾。
- 牢固連接好肩帶，防止肩帶因設備重量而掉落。否則，設備可能會掉落，造成傷害。
- 將食物和飲料放入設備中時，請提前放入冷的或熱的東西。本品無法在短時間內實現製冷或製熱功能。
- 在汽車內使用本品時，務必將本品安裝在放置行李的空間或後排座椅隔腳位置等穩固的地方，並將其固定好。切勿將本品放在座椅上，使其處於不穩定的狀態。如果汽車突然起動或在行駛過程中突然停止，設備可能會翻倒並發生移動，從而造成傷害。
- 搬運本品時，請將其牢固固定住。否則，本品可能會掉落、發生故障，或落在您的腳上造成傷害。
- 在多塵環境下使用本品時，應增加清潔海綿過濾網的頻率。多塵環境容易造成海綿篩檢程式堵塞及發生火災。
- 請務必使用專為本設備設計的電池組。使用其他電池組可能會導致受傷和火災。
- 電池組未使用時，請使其遠離金屬物體，例如迴紋針、硬幣、鑰匙、釘子、螺絲或其他小型金屬物體，這些物體可能會導致兩個端子連通。電池端子如果短路，可能會導致燃燒或火災。
- 在惡劣的條件下，液體可能會從電池中噴出；請避免接觸。如果意外接觸到，請用水沖洗。如果液體接觸到眼睛，請另行尋求醫療協助。從電池中噴出的液體可能會造成刺激或灼傷。
- 請勿使用已損壞或改裝的電池組或設備。已損壞或改裝的電池可能出現不可預知的結果，進而導致起火、爆炸或受傷等風險。
- 請勿使電池組或設備曝露於火焰中或使其過熱。曝露於火焰中或高於 130°C 的溫度可能會引起爆炸。
- 請遵守所有充電說明，並且請勿在說明書中指定的溫度範圍之外為電池組或設備充電。充電不當或溫度超出規定範圍可能會損壞電池並增加火災風險。
- 請由合格的維修人員進行維修，並且僅使用相同的替換零件。如此可確保產品的安全性。
- 除了使用和保養說明中所述的項目之外，請勿修改或嘗試修理本產品或電池組。

電池盒的重要安全指示

- 在使用電池盒之前，請閱讀 (1) 電池充電器、(2) 電池和 (3) 使用電池的產品上的所有說明和警告標誌。
- 請勿拆解或竄改電池盒。否則可能會導致起火、過熱或爆炸。
- 如果可運作的時間變得非常短，請立即停止操作。否則可能會導致過熱、燒傷，甚至爆炸的風險。
- 如果電解液進入眼睛，請用清水沖洗並立即就醫。這種情況可能會導致喪失視力。
- 請勿使電池盒短路。
 - 請勿用任何導電材料碰觸端子。
 - 請避免將電池盒與釘子、硬幣等其他金屬物體一起存放在容器中。
 - 請勿將電池盒曝露於水中或雨中。

關於電池供電設備的安全警告

電池供電設備的使用和保養

- 防止意外啓動。在連接電池組、拿起或搬運設備之前，請確認開關位於關閉位置。搬運設備時如果將手指放在開關上，或在開關位於開啓位置時供電給設備，都可能會導致發生意外。
- 進行任何調整、更換配件或存放設備之前，請從設備上斷開電池組的連接。上述預防性安全措施可降低意外啓動設備的風險。
- 請務必以製造商指定的充電器進行充電。適用於特定類型電池組的充電器如果用於其它類型電池組，可能會有發生火災的風險。

電池短路可能會導致大電流流動、過熱，並可能導致燃燒甚至損壞。

6. 請勿將設備和電池盒存放在溫度可能達到或超過 50 °C (122 °F) 的位置，也請勿在上述環境中使用。
7. 即使電池盒已嚴重損壞或電力完全用盡，也不要將其焚燒。電池盒可能會著火爆炸。
8. 請勿對電池盒打釘、切割、擠壓、拋擲或摔落，或以堅硬物體撞擊電池盒，這類行為可能導致起火、過熱或爆炸。
9. 請勿使用損壞的電池。
10. 隨附的鋰離子電池符合「危險物品法規」的要求。若要進行商業運輸，例如第三方、貨運承攬商，必須注意包裝和標籤的特殊要求。準備將要運輸的物品時，必須諮詢危險物質專家，並請遵守可能更詳細的國家法規。用膠帶黏住或遮蓋暴露的接點，並包裹電池使其不會在包裝內移動。
11. 處置電池盒時，請將其從設備中取出並放置在安全的地方。請遵守當地有關電池處置的規定。
12. 請務必僅將電池用於 Makita 指定的產品。將電池安裝至不相容的產品上，可能會導致起火、過熱、爆炸或電解液洩漏。
13. 如果長時間不使用設備，必須從設備中取出電池。
14. 使用期間和使用之後，電池盒可能會發熱，這可能會導致燙傷或低溫灼傷。處理高溫的電池盒時，請特別小心。
15. 請勿在使用之後立即觸碰設備的端子，因為其溫度可能會很高而導致燙傷。
16. 請勿讓碎屑、灰塵或泥土卡在電池盒的端子、孔洞和凹槽中，否則可能會導致性能下降或造成設備或電池盒損壞。
17. 除非設備支援在高壓電源線附近使用，否則請勿在高壓電源線附近使用電池盒，否則可能會導致工具或電池盒故障或損壞。
18. 請將電池放置於兒童接觸不到的地方。

請保存以下指示。

▲注意：只能使用原裝 Makita 電池。使用非原廠的 Makita 電池或改造過的電池可能會導致電池爆炸，引起火災、人身傷害和損壞。它還會將使產品和充電器的保固服務失效。

有關維持最長電池壽命的提示

1. 在電池完全放電之前，請為電池盒充電。發現設備電量不足時，請務必停止設備運作並為電池盒充電。
2. 請勿為已充滿電的電池盒充電。過度充電會縮短電池的使用壽命。
3. 請在 10 °C - 40 °C (50 °F - 104 °F) 的室溫中為電池盒充電。請讓高溫的電池盒冷卻後再充電。
4. 不使用電池盒時，務必將電池盒從設備或充電器中取出。
5. 如果電池盒將會長時間不使用（超過六個月），請將其充電。

零部件說明

► Fig.1

1	控制台	2	電池蓋
3	上蓋	4	手柄
5	提手	6	開啓工具
7	上蓋掛鉤	8	輪子
9	篩檢程式蓋	10	"DC IN" 插座
11	USB 供電埠	12	電源按鈕
13	製冷 / 製熱切換按鈕	14	溫度顯示屏
15	電池指示器	16	降溫按鈕
17	升溫按鈕	18	"DC IN" 指示燈
19	溫度單位	20	製熱模式指示燈
21	製冷模式指示燈	-	-

操作

▲注意：切勿將容易腐爛的東西放在艙室內。否則，食物或飲料可能會發生腐爛。

注：當在高濕環境下使用設備時，設備上可能有露水凝結。這不是設備的故障。請使用幹布擦去設備上的露水。

1. 連接電源

A) 電池

▲注意：在安裝或卸下電池盒之前，請務必關閉設備。

▲注意：安裝或取出電池盒時，請確實握住設備和電池盒。若未確實握住設備和電池盒，可能會從手中滑落，損壞設備和電池盒並造成人身傷害。

▲注意：打開或關閉電池蓋時注意不要夾到手指。

▲注意：小心不要讓手指夾在電池組和端子之間。這會造成劃傷。

若要安裝電池盒，請打開電池蓋。請將電池盒上的榫片對準外殼上的凹槽，然後將其滑入到位。將它完全插入，直到鎖定位並發出咔嚓聲。然後關閉電池蓋。

若要取出電池盒，請滑動電池盒正面的按鈕，同時將電池盒從設備上滑出。

► **Fig.2** 1. 紅色指示燈 2. 按鈕 3. 電池盒

▲注意：請務必將電池盒完全裝入，直到看不見紅色指示燈為止。否則，它可能會意外掉出設備，對您或周圍的人造成傷害。

▲注意：請勿強行安裝電池盒。如果無法輕易滑入電池盒，表示電池盒未正確插入。

注：雖然設備使用一個電池盒運作，但最多可以安裝兩個電池盒。

B) 交流配接器（僅用於休閒車）

選購配件

以交流電源使用本設備時，請使用設備隨附的交流電源適配器。將插頭一端插入「DC IN」插口，然後將另一端插入插座內。

當用交流配接器對設備供電時，「DC IN」指示燈亮起。

C) 點煙器配接器

使用帶有點煙器插座的設備時，請使用設備隨附的點煙器配接器。將插頭一端插入「DC IN」插口，然後將另一端插入點煙器插座內。

當用點煙器配接器對設備供電時，「DC IN」指示燈亮起。

▲注意：請將插頭完全插入到「DC IN」插口。否則，可能會導致插頭變形或引發火災事故。

▲注意：未插入電源線時，請務必確實關閉插座蓋。否則，可能會有異物進入設備並導致故障發生。

注意：【僅用 18V (LXT) 電池供電時】當用 18V (LXT) 電池盒供電使設備工作約 24 小時後，電池盒可能會關閉自己的電源，從而對電池盒起到保護作用。在這種情況下，本品無法使用電池供電運行，電池指示燈也會熄滅。為恢復電池供電，請卸下並重新安裝電池盒。

注：當設備切換電源時，壓縮機將停止工作 3 分鐘左右，從而對壓縮機起到保護作用。

注：關閉設備後，由於壓縮機的保護作用，需要大約 3 分鐘的時間才能重新啟動壓縮機。

2. 打開設備

按下電源按鈕，打開設備。再次按下電源按鈕，關閉設備。

3. 切換製冷 / 製熱模式

按下製冷 / 製熱開關按鈕切換工作模式。

- 當設備在製冷模式下工作時，製冷模式指示燈亮起。
- 當設備在製熱模式下工作時，製熱模式指示燈亮起。

溫度顯示幕閃爍顯示控制溫度。

4. 選擇控制溫度

按上升溫按鈕或降溫按鈕，選擇控制溫度。參見《規格》一章查找可選控制溫度。

設備在無任何操作後 5 秒開始製冷 / 製熱，然後控制溫度停止閃爍，溫度顯示幕上顯示當前溫度。

當前溫度達到控制溫度時，設備停止製冷 / 製熱。







高效製冷技巧

- 如果長時間打開上蓋，會導致艙室內溫度明顯上升。
- 定期清潔與食物接觸的清潔表面和可接觸到的排水系統。
- 將生肉和魚存放在艙室內合適的容器中，以免與其他食物接觸或滴落在其他食物上。
- 如果艙室長時間空置：
 - 關閉設備。
 - 對艙室除霜。
 - 清潔、晾乾艙室。
 - 使上蓋保持打開狀態，防止艙室內滋生黴菌。

功能

指示剩餘電池容量











電池指示燈顯示剩餘電量。剩餘電量如下表所示。

電池指示燈	剩餘容量
 亮起  熄滅	
	50% 至 100%
	20% 至 50%
	0% 至 20%
 (閃爍)	為電池充電。

(僅適用於帶有指示燈的電池盒)

按下電池盒上的檢查按鈕以顯示剩餘的電池容量。指示燈會亮起幾秒鐘。

► Fig.3 1. 指示燈 2. 檢查按鈕

指示燈	剩餘容量
 亮起  熄滅  閃爍	
	75% 至 100%
	50% 至 75%
	25% 至 50%
	0% 至 25%
	為電池充電。
  ↑ ↓	電池可能已經故障。

注：根據使用條件和環境溫度，指示值可能與實際容量存在少許差異。

注：當電池保護系統運作時，第一個（最左邊）指示燈將會閃爍。

設備 / 電池保護系統

設備配有保護系統。該系統會自動切斷電源，延長設備和電池壽命。如果將設備或電池置於以下任一條件下，設備將會在運行期間自動停止。

- 電池過放保護**
 當電池容量變低時，設備會自動停止。電池指示燈提示應為電池充電。從設備上拆下電池並給電池充電。
- 過放保護**
 當設備 / 電池的運行方式可能導致其吸收異常大電流，設備將自動停止運行。在這種情況下，請停止導致設備超載的應用。然後打開設備使其重新開機。
- 欠壓保護**
 當汽車的輸入電壓低於額定電壓時，此保護系統會關閉設備，溫度顯示幕上顯示「F3」，並伴有嗶嗶聲。
- 過壓保護**
 當汽車的輸入電壓高於額定電壓時，此保護系統會關閉設備，溫度顯示幕上顯示「F4」，並伴有嗶嗶聲。
- 短路保護**
 設備具有短路保護功能。如發生短路，請將設備送往牧田授權的服務中心或工廠服務中心。

對其他原因的保護

保護系統還針對可能造成設備損壞的其他原因而設計，從而使設備自動停止。當設備暫停運行或停止運行時，請按下列步驟清除故障。

- 關閉設備，然後再次打開設備重新開機。
- 對電池充電或將電池更換為充滿電的電池。
- 讓設備和電池冷卻下來。

如果恢復保護系統後仍沒有任何改善，請聯繫牧田服務中心。

傾斜保護功能

本品配有傾斜保護功能。在製冷模式下運行設備時，如果設備按下列角度之一放置，設備將自動關閉。

A) 當設備與圖 A 顯示的水平角等於或大於 30° 時，設備關機，溫度顯示幕上顯示一會兒「F1」。設備回到水準位置後 3 分鐘才能重新啟動。

► Fig.4

B) 當設備與圖 B 顯示的水平角等於或大於 30° 時，設備關機，溫度顯示幕上顯示一會兒「F1」。設備回到水準位置後 3 分鐘才能重新啟動。

► Fig.5

C) 當設備與圖 C 顯示的水平角等於或大於 30° 時，設備關機，溫度顯示幕上顯示一會兒「F1」。設備回到水準位置後 3 分鐘才能重新啟動。

► Fig.6

D) 當設備與圖 D 顯示的水平角等於或大於 30° 時，設備關機，溫度顯示幕上顯示一會兒「F1」。設備回到水準位置後 3 分鐘才能重新啟動。

► Fig.7

USB 充電

電池倉內有 USB 埠。USB 埠在工作狀態下持續輸出 5V 電壓。

記憶功能

設置控制溫度後，如果使用者在 5 秒內沒有操作，將產生當前設置記憶。下次，設備會按相同的設置啟動。

切換溫度單位

您可以按照以下步驟切換溫度單位 °C (攝氏度) 或 °F (華氏度)。

1. 打開設備。
2. 按下製冷 / 製熱切換按鈕，直至單位 (°C 或 °F) 開始閃爍。
3. 按下升溫按鈕或降溫按鈕，選擇單位。
4. 按下製冷 / 製熱切換按鈕，或讓設備保持 5 秒鐘，不進行任何操作。單位選擇完成。

肩帶

▲注意：確保肩帶連接正確。否則可能導致墜落事故。

1. 讓肩帶穿過左右把手。
2. 扣上肩帶。

► Fig.8

錯誤代碼

如出現特定錯誤，溫度顯示幕上會顯示下列代碼。

錯誤代碼	問題
F1	傾斜保護啟動。參見傾斜保護功能部分。
F2	電池耗盡。
F3	輸入電壓低。參見汽車輸入保護章節。
F4	輸入電壓高。參見過壓保護章節。
F5	設備感測器有問題。請將設備送往牧田授權的服務中心或工廠服務中心。

維護

▲注意：嘗試進行檢查或維護之前，請務必確認設備電源已關閉、電源插頭已拔下，並已取出電池盒。

須知：請勿使用汽油、稀釋劑、酒精等。否則可能會導致變色、變形或破裂。

為維持本產品的安全與可靠性，維護或調整以外的任何維修作業，皆必須由經過 Makita 授權者或工廠服務中心執行，並且應一律使用 Makita 替換零件。

清潔

- 定期清潔艙室內的油漬。
- 清潔艙室內部四周，防止出現異味。
- 定期清潔海面篩檢程式上的灰塵，以提高製冷效率。
- 上蓋密封條易髒，請及時清潔。

解凍

解凍時，請關閉電壓並等待霜融化。然後擦去水。

清潔海綿篩檢程式。

▲注意：清潔海綿篩檢程式後，請務必將其安裝在設備上。如果在沒有海綿篩檢程式的情況下操作設備，可能會導致設備故障。

1. 按圖中箭頭方向滑動篩檢程式蓋，然後取下蓋。
2. 取下並清潔海綿篩檢程式。

► Fig.9

3. 裝回海綿篩檢程式和篩檢程式蓋。

► Fig.10

選購配件

▲注意：建議將這些配件或附件搭配本手冊中指定的 Makita 設備一起使用。使用其他配件或附件可能會導致人員受傷。請務必將配件或附件用於其指定用途。

如需協助以取得有關這些配件的詳細資訊，請諮詢當地的 Makita 服務中心。

- 交流配接器
- Makita 原廠電池和充電器

注：此列表中的某些項目可能為設備包裝中的標準配件。各國家/地區的配件可能不同。

台灣RoHS限用物質含有量標示
請掃描右方QR Code或參考下列網址；
<https://makita.com.tw/rohs/>



生產製造商名稱：**Makita Corporation**

進口商名稱：台灣牧田股份有限公司

電話：02-8601-9898

傳真機：02-8601-2266

地址：新北市 24459 林口區文化三路二段 798 號

Makita Europe N.V. Jan-Baptist Vinkstraat 2,
3070 Kortenberg, Belgium

Makita Corporation 3-11-8, Sumiyoshi-cho,
Anjo, Aichi 446-8502 Japan